

ИСТОРИЯ
КУЛЬТУРЫ
ДРЕВНЕЙ
РУСИ

АКАДЕМИЯ НАУК СССР

ИНСТИТУТ
ИСТОРИИ МАТЕРИАЛЬНОЙ КУЛЬТУРЫ

ИНСТИТУТ ИСТОРИИ



АКАДЕМИЯ НАУК СССР

ИСТОРИЯ КУЛЬТУРЫ
ДРЕВНЕЙ
РУСИ



ПОД ОБЩЕЙ РЕДАКЦИЕЙ
АКАДЕМИКА Б. Д. ГРЕКОВА
И ПРОФ. М. И. АРТАМОНОВА

~ Том I ~

ИЗДАТЕЛЬСТВО АКАДЕМИИ НАУК СССР
МОСКВА • 1951 • ЛЕНИНГРАД

ИНСТИТУТ ИСТОРИИ МАТЕРИАЛЬНОЙ КУЛЬТУРЫ

**ИСТОРИЯ КУЛЬТУРЫ
ДРЕВНЕЙ РУСИ**
—
ДОМОНГОЛЬСКИЙ ПЕРИОД
I
**МАТЕРИАЛЬНАЯ
КУЛЬТУРА**

**ПОД РЕДАКЦИЕЙ
Н. Н. ВОРОНИНА, М. К. КАРГЕРА
и М. А. ТИХАНОВОЙ**



**ИЗДАТЕЛЬСТВО АКАДЕМИИ НАУК СССР
МОСКВА · 1951 · ЛЕНИНГРАД**

ПРЕДИСЛОВИЕ

Настоящий труд имеет своей задачей всестороннее освещение истории русской культуры от времени возникновения Киевской державы и до конца XVII в. Том I посвящен материальной культуре Руси IX — начала XIII в., том II — духовной культуре того же периода. Богатейший фактический материал, особенно археологический, свидетельствует о высоте и самостоятельности древнейшей русской культуры и о ее быстром прогрессе, оборванном монгольским завоеванием. Том III освещает мало изученный и скудный источниками период XIII—XV вв. — историю возрождения русской культуры в условиях борьбы с монголами и объединительной работы Москвы. Том IV охватывает полтора столетия — от середины XV до конца XVI в. — время расцвета культуры русского национального государства. Наконец, том V будет говорить о культуре Руси XVII в.

В отличие от предшествующих попыток дать «черки истории русской культуры», неизменно ограничивавшихся узким кругом вопросов и освещавших лишь некоторые, преимущественно надстроечные стороны культуры, «История культуры древней Руси» дает систематическое освещение всех сторон как материальной, так и духовной культуры — от сельского хозяйства и ремесла до изобразительного искусства и музыки. Подобный охват стал возможен лишь на основе нового, накопленного советской наукой материала, особенно в области археологии древней Руси, открытий новых выдающихся памятников русской культуры и искусства. Авторский коллектив и Редакция стремились к возможной полноте освещения каждой темы, вводя в изложение новые, еще не опубликованные материалы и результаты подготовленных к печати специальных исследований. Тем не менее в ряде случаев приходилось ограничиваться лишь постановкой вопроса или указанием предположительного

его решения. При сложности поставленной задачи и неразработанности некоторых общих и частных проблем были неизбежны некоторые различия в оценках авторами тех или иных фактов.

Работа над I и II томами настоящего издания была начата в 1940—1941 гг. Великая Отечественная война, задержавшая их выход в свет, еще более заострила политическое и научное значение «Истории культуры древней Руси»: древнейшая территория русской земли подвергалась временной фашистской оккупации, и ее культурным сокровищам был нанесен непоправимый ущерб. «История культуры древней Руси» повествует о многих, теперь погибших под пятой варваров, памятниках, но она является и утверждением их непреходящего значения: культура, созданная великим русским народом, была, если и будет бессмертной.

В В Е Д Е Н И Е

ОЧЕРК ИСТОРИИ ДРЕВНЕЙ РУСИ
ДО МОНГОЛЬСКОГО ЗАВОЕВАНИЯ¹

В. В. Мавродин

I

В конце первого тысячелетия нашей эры восточноевропейская равнина в большей своей части была покрыта густыми лесами. Лесной покров охватывал огромную территорию, спускаясь далеко на юг по течению Днестра и Южного Буга, а на северо-востоке, у Волги, поднимаясь на север. Лиственный и смешанный лес южной полосы в районе Смоленска — Москвы — Горького постепенно уступал свое место хвойному лесу, бору. Супески и суглинок северной полосы, поросшие сосной, елью, можжевельником, перерезывались озерами и болотами и постепенно переходили в болотистые пространства северо-западной окраины русской низменности и дремучую тайгу Подвinya и Приуралья. Среди девственных лесов струились многоводные реки — Западная Двина, Днестр, Буг, Днепр, Дон, Волга со своими многочисленными притоками, лежали огромные озера — Галичское, Белое, Селигер, простирались обширные торфяные болота, заросшие мхом, покрытые кочками и ивняком. На юге тянулась полоса лесостепи, шедшая извилистой линией вдоль нынешних северных границ Украинской ССР, поднимаясь по Дону и Волге на север. Лесные оазисы опускались и гораздо южнее, встречаясь кое-где и в степях по течениям рек. Еще дальше на юг тянулись, вплоть до Азовского и Черного морей, широкие и ровные черноземные ковыльные степи, прорезанные кое-где глубокими оврагами, поросшими лиственными деревьями. От дикой северной тундры, тайги и Белого моря до степей Черноморья и Днепровских лиманов, от Пинских болот и лесных рек Полесья до Уральских гор — таков был многообразный облик великой русской равнины, такова была та географическая среда, в которой началась

¹ Эволюция социально-политического строя освещена в специальной главе II тома; настоящий очерк дает основные факты гражданской истории.

историческая жизнь русского народа. «Географическая среда, бесспорно, является одним из постоянных и необходимых условий развития общества и она, конечно, влияет на развитие общества, — она ускоряет или замедляет ход развития общества. Но ее влияние не является *определяющим* влиянием, так как изменения и развитие общества происходят несравненно быстрее, чем изменения и развитие географической среды». ¹

2

Начало [сложения восточнославянских племен относится к далекому прошлому. Ранее других областей Восточной Европы очагом восточнославянской культуры стало Среднее Поднепровье. Оседлые земледельческие племена, жившие в Поднепровье и Поднестровье еще во времена скифов, несомненно участвовали в процессе оформления поднепровских славянских племен.

В начале нашей эры славяне под именем «венедов» впервые упоминаются в письменных источниках (Плиний, Тацит, Пейтингеровы таблицы). Венеды были не единым племенем, а совокупностью ряда племенных образований с некоторыми особенностями языка, быта и материальной культуры в каждом из них, но со все ярче проявляющимися чертами общности. В VI в. Иордан знает уже две группы славянских племен: склавинов (западная ветвь) и антов (восточная ветвь), живущих между Днестром и Днепром и далее на восток. Антов можно считать непосредственными предшественниками восточных славян.

Византийские источники VI в. — Псевдо-Маврикий и Прокопий Кесарийский — рисуют жизнь и быт славян и антов. Они говорят, что славяне и анты живут по берегам рек, озер и болот в жалких, разбросанных далеко друг от друга хижинах. Раскопки подтверждают, что славяне и анты выбирали для поселений берега рек, как представляющие естественные укрепления, с одной стороны, и, с другой — дающие возможность заниматься рыбной ловлей, пасти скот на заливных лугах и, наконец, пользоваться рекой как средством передвижения. «Жалкие хижины», о которых говорят названные источники, — это, повидимому, летние временные жилища — шалаши рыбаков, охотников, тогда как славяне и анты обитали в больших укрепленных поселениях, достигавших иногда 35 000 кв. м. Чаще же всего это были небольшие поселения на возвышенных местах, огороженные рвом и валом с частоколом, средним размером в 4500—5000 кв. м, с жилищами полуземляночного типа, иногда связанными между собой крытыми ходами. Такие жилищные комплексы представляли собой поселения большой семьи, семейной общины

¹ Краткий курс истории ВКП(б), стр. 113.



Рис. 1. Карта Восточной Европы IX—X вв.

(«задруги», «верви»), ведущей коллективное хозяйство, причем каждая землянка представляла собой жилище брачной пары. Наличие семейной общины свидетельствует о господстве у антов патриархально-родовых отношений.

Анты и славяне занимались земледелием, выращивая главным образом пшеницу и просо, а также скотоводством. Находки при раскопках серпов и железных лемехов свидетельствуют о наличии в лесостепной полосе уже этого времени пашенного земледелия. Большую, а в некоторых местах даже главную роль играли рыбная ловля, охота и бортничество.

Анты жили племенами, управляющимися советом старейшин, что свидетельствует о стадии военной демократии. Племенные вожди заключали между собою союзы, и анты в целом представляли собой союз племен, иногда обладавший значительной силой. Так было, например, в IV в., когда антецкий князь Бож (Боз) объединил вокруг себя 70 племенных князьков-старейшин. Племенная знать, используя свое положение, накапливала большое количество всяких ценностей. Зарождалась частная собственность. У антов существовало рабство. Пленников они держали недолго, а затем они либо выкупались на свободу, либо оставались полноправными членами племени. Славяне и анты отличались храбростью, свободолюбием, честностью, гостеприимством, целомудрием. Приветливые к друзьям, анты были страшны для врагов. Свирепо и жестоко обращались они со своими неприятелями. Анты почитали бога-громовержца (Перуна), приносили ему в жертву быков, почитали нимф (русалок) и поклонялись рекам и деревьям. Еще в XII—XIII вв., да и позднее, у восточных славян сохранялась вера в священные деревья, колодцы и т. д. Судя по собственным именам (Бож, Доброгост, Целегост, Мезамир), анты говорили на языке, близком к древнерусскому.

В Верхнем Поднепровье, в верховьях Оки и Волги, в глубокой древности, хотя и позднее, чем на среднем течении Днепра, начался процесс формирования земледельческих славянских племен. Однако здесь общественное развитие шло несколько замедленным темпом. Основной формой поселения здесь было маленькое городище с бревенчатыми избами. Городища отстояли довольно далеко друг от друга. Это отличие между югом и севером объясняется тем, что если в условиях лесостепного юга рано укрепилось пашенное земледелие, способствующее более быстрому разрушению коллективного хозяйства патриархальной семейной общины, то на лесном севере дольше господствовало подсечное земледелие, требующее коллективного труда большой семьи.

Подводя итог сказанному, мы можем прийти к выводу, что славяне и анты, как и их предки — венеды античных источников, являются автохтонным населением Восточной Европы.

Обширные пространства Восточной Европы были заселены многочисленными славянскими и неславянскими племенами. На крайнем западе, у Карпат, жили белые хорваты. На восток от хорват простирались земли дулебов, позднее именуемых волынянами или бужанами. Они занимали верхние течения Южного

и Западного Бугов. По Днестру, Южному Бугу и Нижнему Дунаю обитали многочисленные племена тиверцев и уличей. Полесье, от Припяти до самого Киева, было занято древлянами. Их соседями с севера были дреговичи, жившие между Припятью и Западной Двиной, а с востока — поляне, обитавшие по среднему течению Днепра. По левому берегу Днепра, в современных Черниговской, Полтавской, Курской и Харьковской областях, жили северяне, на Соже — радимичи, на Оке и у Рязани — вятичи. Северо-запад населяли полочане, новгородские словене и кривичи. Последние распространялись далеко на восток. Славянские племена соприкасались со своими соседями — литовцами, ятвягами, чудью, весью, мерей, мордвой, муромой, емью. Так рисуют нам расселение славян данные письменных источников и археологии.

3

В решающий момент, когда заканчивалась древняя история и начинался новый период в жизни человечества — так называемый средневековый, когда со сцены сходили рабовладельческие общества и государства, а на смену им выступали новый общественный строй и нового типа государства, славяне, как и многие другие народы, называемые греками и римлянами «варварскими», не оставались пассивными.

VI век н. э. для славян был решающим. Именно в это время они, организованные по-военному («военная демократия»), перешли Дунай и стали образовывать свои государства на Балканском полуострове.

Восточные славяне принимали активное участие в этом большом движении. Первое государственного типа образование у них появилось в Прикарпатье в конце VI в. Оно не выдержало удара аваров, но политическая жизнь у восточных славян продолжалась и после этого. Арабские писатели отмечают отдельные государственные восточнославянские образования: Куявия (Киевская земля), Славия (Новгородская земля), Артания (Приазовская Русь).

Прежде чем создалась огромная Киевская держава, Русь сумела создать несколько государственных образований, два из коих, Славия и Куявия, в середине IX в. объединились в одно государство с Киевом во главе.

Последние археологические раскопки рисуют Киев IX, а может быть и конца VIII в., городом, имеющим обширные связи с соседними странами и областями. В городе правит знать, выросшая из патриархально-родовых верхов. Неясные предания об этом времени дошли и до составителя летописи, который помнил о том, как усилившиеся поляне, «сдумаша», послали казарам меч, о том, как княжил Кий, лицо, может быть, и легендарное, но воплотившее в себе деятельность каких-то реальных князей. Летописец подчеркивает, что он не верит легенде, говорящей о том, что Кий был перевозчиком, ибо в таком случае он не мог бы побывать в Царьграде, и сообщает предание о поездке

Кия в Царьград, о встрече его с императором, о попытке его обосноваться на Дунае, где он «срубил» городок Киевец, и о том, как Кий «княжил в роде своем». Более реальны фигуры князей Аскольда и Дира (последнего знают и арабские писатели), также сидевших в Киеве. Все это говорит о более быстрых темпах формирования классового общества и государства в Среднем Поднепровье.

К. Маркс подчеркивает: «{Так возникли} сначала 2 государства: Киев и Новгород». ¹ В 839 г. в Бертинских анналах упоминается русское государство с каганом во главе. Примерно в это же время русские совершают поход на Сурож в Крыму и на Амастриду. В 860 г. русы совершили поход на Византию. В середине IX в. складывается и древнерусское государство.

4

Вопрос об образовании древнерусского государства был крайне извращен дворянской и буржуазной наукой, в которой господствовала так называемая «норманнская теория» происхождения русской государственности. Ее начальным зерном было внесенное в XI в. в русскую летопись сказание о «призвании» новгородцами трех братьев-князей Рюрика, Синеуса и Трувора, первый из которых якобы и положил начало правившей на Руси княжеской династии. Легенда о «призвании варягов» имела задачей доказать, что эта династия стала у власти «по воле народа». Из этой поздней тенденциозной генеалогической легенды и выросла в XVIII—XX вв. антинародная, космополитическая теория, утверждавшая, что возникновение русского государства и его культуры было обязано пришельцам-варягам; с этой точки зрения «норманнисты» освещали все данные письменных и археологических источников истории древней Руси.

В действительности, как мы видели выше, полугосударственные объединения у восточных славян складывались задолго до IX в.: местное историческое развитие и становление классового общества имело своим результатом образование древнерусского государства. Оно рождалось в тревожной международной обстановке. В середине IX в. начинаются грабительские походы норманнских дружин на континент Европы. Морское побережье от Дании и севера Франции до Сицилии и южной Италии подвергается их ударам; они проникают и в Восточную Европу, грабя и облагая данью местное население. Но в отличие от Западной Европы, где норманнам удалось закрепиться и организовать ряд небольших государств, в землях восточных славян они встретили решительный отпор. В процессе борьбы с «находниками варягами» славянские и неславянские племена Руси объединялись в могущественные союзы

¹ К. Маркс. Хронологические выписки. Архив Маркса и Энгельса, т. V, стр. 42.

и политические образования. Часть варягов, возможно, оставалась на Руси, входя в славянские дружины. Как свидетельствуют археологические данные, они занимали в их составе совершенно незначительное место и быстро усваивали местную культуру и обычаи. Собственная материальная культура норманнов была очень бедной и никакого влияния на русскую культуру той поры оказать не могла. Еще менее они могли стать «создателями» русского государства: вожди норманнских дружин по своей социальной природе были мелкими племенными князьками, которых вытеснял с их родины начавшийся там процесс усиления королевской власти. Первым исторически достоверным князем IX в. является новгородский князь Олег, которого летопись называет воеводой или родственником легендарного Рюрика. С его именем связан перенос столицы в Киев. Олег повел большую рать из новгородских дружин и дружин некоторых прибалтийских племен на юг, занял поднепровские города Любеч и Смоленск и в 882 г. овладел Киевом.

Овладение Киевом и перенос сюда своей столицы поставили перед Олегом новые задачи. Для обеспечения западной границы и для включения в состав своего государства восточнославянского племени древлян ему пришлось начать с ними войну. Эта борьба завершилась победой Киева только через два поколения киевских князей. Затянулось и решение хазарского вопроса и проблемы дунайской и причерноморской (см. ниже). Длительность и упорство этой борьбы говорят о серьезности самих задач, от решения которых не отказывались ни Игорь, ни Святослав, ни Владимир.

Олег совершил победоносный поход к стенам Царьграда — Константинополя. Греки попросили мира, выплатили контрибуцию и вынуждены были заключить с Олегом договор, чрезвычайно важный для русских купцов и Руси вообще. Договор этот относится уже к 911 г.

После смерти Олега, последовавшей, согласно Лаврентьевской летописи, в 912 г., княжить стал Игорь. Во времена Игоря продолжались походы на Византию и на Каспийское море. В 913 г. русские дружины, через Итиль, прошли все западное побережье Каспия, вплоть до Баку. В 943 г. русские напали на город Бердаа в Закавказье, взяли его, и только эпидемия заставила их покинуть завоеванную землю. К этому же времени относится и нападение какого-то князя Руси Олега-Хальгу на Самкерц на Кубани. Сам Игорь предпринял два похода на Византию. Первый поход (941 г.) не увенчался успехом — русские ладьи были сожжены «греческим огнем»; второй поход (944 г.) был более удачен. Греческие послы вышли навстречу русскому войску и на Дунае вступили с Игорем в переговоры, в результате коих предложили контрибуцию. И в 944 г. с Византией был заключен новый договор. На этот раз не только греки обязывались содержать русских послов, купцов и т. п., но и русский князь обязался охранять греческие владения в Крыму. Игорь победил уличей, разрушил их город Пересечен, взял с них дань и отдал ее своему воеводе Свенельду; ему же Игорь передал дань с древлян. Свенельд —

виднейшая фигура после князя: он собирает пожалованную ему дань с огромной территории и является правой рукой князя.

Возвращаясь в 945 г. из Византии, Игорь вошел в землю древлян, где и был убит восставшими против него древлянами. Ольга, вдова Игоря, огнем и мечом прошла древлянскую землю, истребила «лучших мужей» древлянских, убила их князя Мала и, взяв Искоростень, установила «уставы и уроки», а также свои «становища и ловища». Древляне должны были отныне платить «дань тяжку» — $\frac{2}{3}$ дани шло Киеву, а $\frac{1}{3}$ Вышгороду, принадлежавшему Ольге.



Рис. 2. Святослав совещается с дружиной (миниатюра рукописи Иоанна Скилицы).

Свою деятельность, направленную к упорядочению дани, установлению управления на местах («становища»), Ольга распространила не только на территории «Деревской» земли, но и на Новгородскую землю по Мсте и Луге, на Псков, по Днепру и Десне. Ольга организовала и свое княжеское хозяйство: у нее были свои села (например, Ольжичи), «ловища» и «перевесища» и т. п. Эти попытки расширить свое хозяйство, найти источник обогащения не в походах и войнах, а в эксплуатации подчиненного населения свидетельствовали о дальнейшем развитии феодальных отношений.

С 964 г. начал княжить Святослав: его княжение связано с попытками, иногда очень удачными, разрешения больших задач, стоявших перед растущим Киевским государством. Задачи эти приходилось разрешать вооруженной рукой. Святослав, великий русский полководец древности, в своих победоносных походах прошел всю Восточную Европу от Киева до Волги и Кубани и от Крыма до Балкан. Удары Святослава прежде всего были направлены против Хазарского каганата, под властью которого находился ряд славянских племен и который тормозил естественное развитие Киевского государства.

В 964 и 966 гг. Святослав освободил от хазарской власти вятичей и подчинил их себе, а в 965 г. предпринял поход и на самих хазар. Русское войско вошло в землю камских болгар и буртасов и, дойдя отсюда Волгой до Итилы, взяло



Рис. 3. Свидание Святослава с Иоанном Цимисхием (миниатура рукописи Иоанна Скилицы).

и разрушило хазарскую столицу. Святослав взял хазарскую крепость Саркел и проник на Северный Кавказ. С этого момента владычество хазар было сломлено, и некогда могущественный Хазарский каганат распался, хотя оконча-



Рис. 4. Переговоры Святослава с Иоанном Цимисхием (миниатура рукописи Иоанна Скилицы).

тельная ликвидация хазарской государственности связана с походом русских и греков на хазарского кагана Георгия Цула в 1016 г.

Осложнились отношения и с Византией. Усилившаяся Болгария стала угрожать Византии с запада, и византийское правительство решило обратиться к русскому князю Святославу с предложением организовать поход против

Болгарии в расчете, что два опасных соседа во взаимной борьбе ослабят друг друга. Святослав согласился на предложение Византии, но ожидания Византии не сбылись. В 967 г. Святослав завоевал всю Болгарию и основал свою столицу в Переяславце на Дунае, где сходились важнейшие торговые пути в Византию из Венгрии, Чехии и Руси. Византия увидела в Руси нового, еще более грозного соседа, чем была разбитая Болгария. С тем, чтобы парализовать деятельность Святослава, она натравила на Киев печенежскую орду. Святославу пришлось двинуться из далекой Болгарии на помощь осажденному городу; он разбил печенегов. Раздав земли в управление своим сыновьям (Ярополку — Киев, Олегу — древлянскую землю и Владимиру — Новгород), Святослав возвратился в 971 г. в Болгарию. Напуганная успехами Святослава, Византия заключила союз с Болгарией. Болгары подняли восстание, которое Святославу удалось подавить, но вскоре ему пришлось столкнуться с византийскими войсками императора Иоанна Цимисхия. В боях у Предславы и Доростола русские проявили чудеса храбрости. Особенно отличались в боях сам Святослав и богатыри Икмор и Сфенкел. После упорной борьбы Святослав вынужден был отказаться от своих завоеваний на Балканах и на Дунае. Греки, в свою очередь, рады были закончить войну и избавиться от чересчур смелого и опасного соседа. Был заключен новый договор, и Святослав вернулся на Русь; но у Днепровских порогов, на обратном пути, он был убит печенегами.

5

Отступление и смерть Святослава имели большое значение в истории Руси. Говоря о походе Святослава, К. Маркс указывает: «Рюриковичи... вследствие сопротивления, оказанного Византией в царствование Иоанна Цимисхия, вынуждены были окончательно утвердиться в России». ¹ Взоры князей и дружинников обращаются к самой Руси, эксплуатацией населения и устройством управления которой они и начинают усиленно заниматься.

В Киеве стал править Ярополк. В 977 г. он убил своего брата Олега, сидевшего в Деревской земле и, возможно, намеревавшегося стать независимым от Киева князем. Испугавшийся за свою судьбу брат Ярополка, Владимир, бежал из Новгорода к варягам, но через два года вернулся с варяжской наемной дружиной, изгнал из Новгорода посадников Ярополка и двинулся на него войной. По дороге Владимир напал на полоцкого князя Рогволода, убил его и взял себе в жены его дочь Рогнеду. В 980 г. Владимиру удалось склонить на свою сторону воеводу Ярополка, Блуда, и одержать победу над братом. Ярополк был убит, и Владимир стал властителем всей Руси. Владимир завершил

¹ К. Marx. Secret diplomatic history..., стр. 76.

покорение вятичей, радимичей, взял Червенские города (Галиция), покорил ятвягов. Ходил Владимир и на восток, на камских болгар, с которыми был заключен торговый договор.

Потребности развивавшегося феодального общества настоятельно требовали замены старой языческой религии, связанной еще с родовыми отношениями, новой, соответствующей феодальному строю. Владимир пытался вначале провести реформу старой языческой религии, но эта реформа не могла дать удовлетворительных результатов. Русь окружали страны, религии которых были порождены классовым обществом; этими религиями были христианство, в его оформлявшихся разветвлениях — католичество и православии («греческой вере»), мусульманство и иудейство. Древние торговые, политические и культурные связи сделали свое дело — Русь приняла религию феодальной Византии.¹

Христианство укрепило положение господствующего класса, создав идеологическое обоснование классового общества. Сама церковь превратилась вскоре в крупнейшего феодала. Крещение Руси укрепило и ее международное положение. Это выразилось прежде всего в том, что Русь вошла в состав передовых христианских государств того времени, и западноевропейские государи путем браков стали охотно вступать в родственные связи с ее князьями.

После крещения Руси Владимир принялся за «земляное строение». Он укрепил древнерусскую государственность, усилил связь между отдельными областями Руси, сажая в города своих сыновей или «мужей», часто совещался с боярами и «старцами градскими», строил укрепленные города, успешно воевал с печенегами, отбрасывая их далеко в глубь степей. Владимир боролся с разбоями, насаждал образованность, заставляя детей «нарочитой чади» учиться.

Укрепление Руси испугало Польшу. Русь, отвоевавшая Червенские города и покорившая ятвягов, становилась сильным соседом, поэтому польский король Болеслав, тесть Святополка, сына Владимира, решил вмешаться в дела Киевского государства. Титмар Мерзебургский сообщает, что Болеслав направил к Святополку епископа Рейнберна, который начал натравливать сына на отца. Святополк готовил заговор, но Владимир раскрыл планы сына, и Святополк с женой и Рейнберном были арестованы. Увидев провал своих планов, Болеслав в 1013 г. предпринял неудачный поход на Русь.

Княжение Владимира — блестящий период в истории древней Руси. Русь расширила свои границы до Прибалтики и Карпат, присоединила земли самого западного русского племени — белых хорватов, а на юге дошла до Черноморских степей. Русские дружины со славой прошли от Камы и до Малой Азии, от глухих болотистых дебрей ятвяжских лесов до залитого солнцем Крыма. Богатыри Русской земли вписали славную страницу в историю своей

¹ История христианизации Руси изложена в т. II, гл. 3.

страны. Времена Владимира — это зенит дофеодальной Руси. Боярство еще не успело замкнуться в касту; еще в рядах «мужей храбрствующих» можно было встретить выходцев из народных масс, как, например, летописный Ян Усмошвец. Не случайно былинный эпос связывает величайшие подвиги русских богатырей с именем Владимира «Красное Солнышко», но уже в былинах чувствуется социальное неравенство — душно в хоробах Владимира, окруженного знатными боярами, «сыну крестьянскому», старшему богатырю Илье Муромцу. Былины верно отражают противоречия этого периода.

Время Владимира — конец дофеодального периода, когда исчезают последние остатки патриархально-родовых отношений и побеждают феодальные, а к началу XI в. относится их укрепление. Развивается феодальное землевладение, начинается интенсивное закабаление и эксплуатация смердов. В. И. Ленин по этому поводу замечает: «„Свободный“ русский крестьянин в 20-м веке все еще вынужден идти в кабалу к соседнему помещику — *совершенно так же*, как в 11-м веке шли в кабалу „смерды“ (так называет крестьян „Русская Правда“), и „записывались“ за помещиками!»¹

Развитие феодализма вызвало тенденции раздробления земель. Уже в последний год княжения Владимира попытался отложиться от Киева Новгород, где княжил Ярослав Владимирович. Владимир готовился к походу на непокорных новгородцев, но заболел и умер (1015). Святополк воспользовался смертью отца и, убив трех своих братьев — Бориса, Глеба и Святослава, овладел Киевом. Против него выступил Ярослав. Новгородцы — бояре, купцы, смерды — все защищали своего князя и боролись против Святополка, которому помогал его тесть Болеслав польский. Ярославу, опиравшемуся на народное ополчение новгородцев, удалось взять Киев. Святополк бежал в Польшу. Ярослав щедро наградил новгородцев, дал им, по преданию, Устав, который предоставлял Новгороду некоторую самостоятельность, и Русскую Правду, и отпустил их домой.

Но складывать оружие было рано: Святополк и Болеслав шли к Киеву во главе большого войска, состоявшего из поляков, немцев и венгров. Ярослав был разбит, бежал в Новгород и хотел было уйти к варягам собирать войско, но новгородцы его не отпустили, собрали деньги, организовали свое войско и продолжали борьбу со Святополком. Хозяиничание ляхов вызвало недовольство киевлян, и ляхов начали избивать. Видя невозможность оставаться на Руси, Болеслав, захватив драгоценности и получив от Святополка Червенскую землю, вернулся к себе в Польшу. В 1019 г. Святополк был разбит и бежал, а киевским князем стал Ярослав. В 1023 г. его права на Киев стал оспаривать его брат, тмутараканский князь Мстислав. Ярослав с варягами в 1024 г. был разбит у Листвена, но братья помирились, поделив между собой русскую землю.

¹ В. И. Ленин. Сочинения, т. XI, стр. 98.

С 1036 г., по смерти Мстислава, Ярослав стал «самовластцем» Русской земли. Он совершил ряд удачных походов. Так, например, в 1030 г. он взял Белзскую землю (Западная Белоруссия), покори чужь (эстов) и заложил в Чудской земле город Юрьев; он отвоевал у Польши захваченные Болеславом Червенские города, а в 1036 г. разгромил печенегов. В конце 30-х и начале 40-х годов Ярослав ходил на ятвягов, литву, мазовшан, а его сын Владимир Ярославич — на емь и Византию. Поход на Византию, однако, кончился неудачно.

Международное положение Руси при Ярославе еще больше упрочилось. Достаточно указать хотя бы на такие факты: одна дочь Ярослава, Анна, была замужем за французским королем Генрихом I, другая, Елизавета, — за норвежским королем Гаральдом Смелым, третья — за Андреем, королем венгерским. Сам Ярослав был женат на дочери шведского короля Олафа, Ингигерд, а его сын Всеволод — на родственнице византийского императора Константина Мономаха; другой сын, Святослав, — на сестре трирского епископа Бурхарда. Родственниками Ярослава оказались саксонский маркграф Оттон и граф штаденский Леопольд. Внучка Ярослава, Евпраксия-Адельгейда Всеволодовна, была замужем за германским императором Генрихом IV. У Ярослава жили: Гаральд Смелый — будущий норвежский король, Эдвин и Эдуард — сыновья англо-саксонского короля Эдмунда, изгнанные Канутом из Англии. Русь была хорошо известна всему Западу и Востоку. Киев поражал своим величием, размерами и многолюдностью даже бывалых путешественников евреев и арабов. Ярослав заложил каменные храмы в Киеве, а его сын — в Новгороде. Мстислав начал строить черниговский Спасский собор. При Ярославе развивалось просвещение, распространялись книги, знания, основывались школы, библиотеки при церквях. Сам Ярослав был любителем книг, а сын его, Всеволод, говорил на пяти языках.

6

Распад «империи Рюриковичей» был обусловлен укреплением феодализма. Растет феодальное землевладение, развиваются города, торговля, ремесла. Укрепляется боярство; оно уже стремится к отделению от Киева и толкает к сепаратизму своих князей. Окрепшие области древней Руси стремятся превратиться в самостоятельные феодальные полугосударства-княжества. Наступает период феодальной раздробленности.

После смерти Ярослава, последовавшей в 1054 г., земля Русская была разделена между его сыновьями: Изяслав получил Киев, Святослав — Чернигов, Всеволод — Переяславль и Суздальскую землю, Игорь — Владимир-Волынский, а Вячеслав — Смоленск. В независимом от Киева Полоцке сидел Всеслав. Относительно самостоятелен был и Новгород. Первое время три



Рис. 5. Киево-Софийский собор.

старших брата, Изяслав, Святослав и Всеволод, заключили союз. Но «триумvirат» был не прочен. Первый удар ему нанесло восстание 1068 г. в Киеве. Поводом к восстанию послужил разгром половцами русских князей на реке Альте. Изяслав и Всеволод бежали в Киев. Сбежавшиеся в Киев жители окрестных поселений и киевские горожане, простые «людые», «чадь» требовали от князя оружия, заявляя, что если он не может отстоять город, то они сами будут драться с половцами. Изяслав отказался дать оружие, и восстание вспыхнуло. Восставшие искали воеводу Коснячка, чтобы разделаться с ним, но он скрылся; тогда они освободили захваченного Ярославичами князя Всеслава полоцкого, сидевшего в киевской тюрьме, и поставили его на княжение. Изяслав с Всеволодом бежали; Изяслав нашел убежище у своего племянника, польского короля, и вскоре вместе с поляками пошел на Киев. Всеслав бежал, а киевляне, ждавшие жестокой расправы, обратились за посредничеством к Святославу и Всеволоду. Изяслав обещал не преследовать восставших, но, вступив в город, казнил 70 человек из числа тех, кто освобождал Всеслава, многих же ослепил и убил без суда; восстание было подавлено.

В результате развития феодальных отношений крупные восстания прокатились и по другим областям. Языческие волхвы часто становились во главе таких движений, которые были не чем иным, как восстаниями смердов и горожан, направленными против князя, духовенства и бояр. В 60-х годах в Киеве, где действовали волхвы, было неспокойно. В 1071 г. в Суздальской земле вспыхнуло восстание смердов, вызванное голодом, грабежом и закабалением смердов «нарочитой чадью». Во главе его стали два волхва. Отряд смердов в 300 человек прошел по Волге и Шексне до Белоозера; с трудом княжому даньщику Яну Вышатичу удалось подавить это движение. Восстание вспыхнуло и в Новгороде, где княжил Глеб Святославич. За волхвом пошли «все людые» новгородские. Глеб убил волхва и подавил движение. Восстания смердов и горожан были проявлением классовой борьбы в древней Руси, облакавшейся в религиозную оболочку борьбы с христианизацией под знаменем язычества.

Вскоре после киевского восстания 1068 г., когда Святослав вступился за киевлян, купцов и простую «чадь» и выступил против польской ориентации Изяслава, союз Ярославичей распался, и в 1073 г. Святослав и Всеволод изгнали Изяслава из Киева. Киевским князем стал Святослав. Киевское духовенство во главе с Феодосием Печерским встретило его враждебно, обвиняя в «преступлении заповеди», но в самом Киеве у него нашлись сторонники — бояре и купцы, поддерживавшие энергичного князя.

Изяслав бежал в Западную Европу, всюду искал поддержки, обращался и к римскому папе. Борясь со своим соперником, Святослав действовал его же методами, стараясь сблизиться с польским королем Болеславом, императором Генрихом IV и папой Григорием VII. Желая продемонстрировать свое могущество, Святослав показывал свои неисчислимые богатства послам императора. По свидетельству Ламберта, сам Святослав и его сокровища произвели



Рис. 6. Ярослав Мудрый (реконструкция М. М. Герасимова).

большое впечатление на послов. Политика Святослава, стремившегося использовать восстание в Болгарии для вторжения в Византию, а также его связи с Западом восстановили против него Византию. Император Михаил VII Дука вступил в тайные переговоры со Всеволодом, обещая ему брак его дочери со своим братом за помощь в войне, но планы Византии не были осуществлены. Святослав крепко держал в своих руках все важнейшие пункты древней Руси: Всеволоду с сыном Владимиром Мономахом он отдал Чернигов, причем представил к ним своего сына Давида; остальные сыновья Святослава были им посажены: Глеб — в Новгороде, Роман — в Тмутаракани, Олег — в Волыни и Ярослав — в Муроме. Святослав распоряжался всей Русской землей.

Но попытки Святослава восстановить под своей властью единое Киевское государство не могли быть удачны. Даже в самом Киеве у него было немало врагов. Когда он умер (1076) и Всеволод занял киевский стол, Изяслав решил вернуться. Всеволод вышел ему навстречу, и братья помирились, причем Киев занял Изяслав, а Всеволод получил Чернигов. Борис Вячеславич был выбит из Чернигова, который он на время захватил, и бежал в Тмутаракань к Роману. В 1078 г. в Тмутаракань бежал и Олег. Потомки Святослава были лишены «отчины». В далеком Заволочье был убит Глеб. Давид и Ярослав жили при дворе Всеволода и не играли самостоятельной роли.

Заклучив союз с половцами, Борис и Олег выступили против Всеволода и Изяслава. Им удалось на время овладеть Черниговом. Осажденные Мономахом черниговцы решительно сопротивлялись. В бою у Нежатиной нивы объединенные дружины Изяслава, Всеволода, Мономаха и Ярополка разбили Бориса и Олега. В сражении были убиты Изяслав и Борис. Олег бежал в Тмутаракань. Неудачна была и попытка Романа в 1079 г. вернуть Чернигов. Роман был убит половцами, подкупленными Всеволодом и хазарами, предавшими обоих братьев Византии. Олег был схвачен хазарами и отправлен на остров Родос. В Чернигове сел Мономах, а в Киеве — его отец Всеволод.

Мономах, будучи черниговским князем, стремился расширить свои владения и ходил на вятичских князей — Ходоту с сыном. За время своего княжения в Чернигове Мономах не смог заручиться поддержкой черниговских бояр, купечества, простой «чади», и это не могло не сказаться на исходе его борьбы с Олегом Святославичем, который после долгих мытарств и скитаний в 1094 г., после смерти Всеволода, вышел с половцами из Тмутаракани.

В летописи Тмутаракань в последний раз упоминается под 1094 г. Тмутаракань играла большую роль в древней Руси. Она была крупнейшим торговым городом и гаванью, выросшими недалеко от древней греческой торговой колонии Фанагории. Здесь русские купцы покупали ткани, оружие, украшения, стекло, продавая рабов, меха, кожи, хлеб и т. п. Для князей и дружинников обладание этим городом, заброшенным среди нерусского населения, где славянских поселений было мало, давало возможность получать большие доходы. Русские князья собирали дань с касогов, ясов, обезов и других племен.

МІКНІЕЪ И МАСТАСОБЪ :



И ПРИДОСТА МЛЪТВОУ ЗЕРО. НЕ БЪЮМОУ ЛЮДЕИ МЪ. П

Рис. 7. Смерды убивают «лучших жен» (1071 г.; миниатюра Кенигсбергской лет.).



Рис. 8. Казнь восставших смердов (1071 г.; миниатюра Кенигсбергской лет.).

Северного Кавказа. Со времени Мстислава Тмутаракань закрепляется за Черниговом, хотя здесь сидело немало князей и из других стольных городов Руси. В XI в. в Тмутаракани появилось русское духовенство и была выстроена русская церковь, а в 60-х годах, при Ростиславе, влияние русского тмутараканского князя настолько усилилось, что греки стали бояться за свои владения в Крыму. С конца XI в. Тмутаракань отрывается от приднепровской Руси. Выйдя из Тмутаракани, Олег двинулся к своей отчине — Чернигову. Мономах, не поддержанный черниговцами, вынужден был покинуть город и усту-



Рис. 9. Сбор дани в Суздальской земле посадниками Олега (1096 г.; миниатюра Кенигсбергской лет.).

пить его Олегу. Энергичный Олег захватил и Муром, где в 1095 г. уже оказались его «посадники». Своим успехом Олег был обязан не только союзникам-половцам, но и той поддержке, которую ему оказывали города Северной земли. Когда в 1096 г. киевский князь Святополк Изяславич и Мономах предложили Олегу явиться в Киев для разрешения их спора на совещании епископов, мужей и «людей градских», Олег гордо отказался. Началась война, одна из первых крупных усобиц.

Олег Святославич, изгнанный Мономахом и Святополком из Чернигова, в союзе со своими родственниками — половецкими ханами, опираясь на северских и рязано-муромских бояр, отбил свою отчину, назначил в города Северной и Рязано-Муромской земель своих посадников и даже вторгся

в чужую отчину — Ростово-Суздальский край. Лишь по прошествии долгого времени сын Мономаха Мстислав Владимирович разбил Олега. Волей-неволей Олегу пришлось согласиться на предложение Мономаха собраться на «снем» (съезд) и заключить «порядк»: в 1097 г. князья собрались на съезд в Любече. Закончилась первая крупная усьобица, охватившая чуть ли не всю Русскую землю. Память о ней нашла отражение в великом памятнике русской литературы — Слове о полку Игореве:

*Были походы Ольгови,
Олега Святославича.
Тот же Олег мечом крамолу ковал
И стрелы по земле рассивал...
Тогда при Олеге Гореславиче
селясь и возрастала усьобица,
погибала жизнь Дажь-божьья внука.
В князьих крамолах
веки челоуеков сокращались.
Тогда по Русской земле
редко оратаи кликали,
но часто вороны каркали,
трупы деля меж собою,
да галки свою речь говорили,
стремься полететь на пожичу.*

7

По решению Любечского съезда каждый князь отныне должен был «держатъ отчину свою». Олег получил Новгород-Северское княжество, Давид — Черниговское, Ярослав — Рязано-Муромское. В Киеве сел Святополк, а в Переяславле и Суздале — Мономах. Со времен Любечского съезда взаимоотношения князей были введены в рамки договоров. Любечский съезд санкционировал феодальную раздробленность, но, признав ее, он не мог гарантировать выполнения договоров. В этом было неразрешимое противоречие в постановлении съезда.

В 1113 г. в Киеве вспыхнуло грандиозное народное восстание; его причиной было развитие ростовщичества, закабаление боярами и купцами черных людей и смердов. Кроме того, развернулась спекуляция солью и хлебом. Поводом к восстанию послужила смерть Святополка Изяславича, киевского князя, известного своими торговыми операциями и грабежом населения. Восставшие громили бояр, купцов, разнесли дом тысяцкого Путяты. Киевская знать, напуганная размахом движения, собралась на совет и решила призвать на престол популярного Мономаха. Мономах, вступив на киевский стол, дал новый закон — «устав», которым снизил проценты по займам, ликвидировал

грабительские ростовщические сделки, облегчил положение должника и закупа. Конечно, это облегчение было непрочным и непродолжительным.

Став киевским князем, Мономах упорно боролся за сохранение единства Киевской Руси: он подчинил себе Новгород (1118), Минск (1119), Волынь (1123), а остальные князья признали его старшинство. Мономах успешно воевал с половцами (1116, 1120), отбросив их на Кавказ, и с Византией, вступившись за своего зятя Льва Диогена; при этом Мономах занял ряд дунайских городов. Мономах был тесно связан с западноевропейскими государствами и Византией: его мать была дочерью византийского императора, внучка Мономаха вышла замуж за византийского царевича, сам Мономах был женат на дочери английского короля, Гите Гаральдовне. Родственные нити связывали русский княжеский двор с немецким, шведским, норвежским и датским владетельными дворами. Эти связи имели большое политическое значение. В Поучении Мономаха, где он дает советы своим сыновьям, перед нами раскрываются политические взгляды этого выдающегося князя.

Пока Мономах был жив, известное единство Русской земли еще сохранялось, но с его смертью тенденции к раздроблению и обособлению усилились; они еще сдерживались некоторое время в княжение Мстислава Владимировича (1125—1132). Верховную власть Мстислава еще признавало большинство князей. Ему удалось уничтожить самостоятельность Полоцкого княжества и отнять у северских князей Посемье. Далеко в глубь степей за Дон, Волгу и Яик были отогнаны половцы. С его смертью заканчивается кратковременная задержка дальнейшего распада «империи Рюриковичей».

После смерти Олега Святославича, в 1115 г., черниговским престолом овладел на время его брат Ярослав, но в 1128 г. он был изгнан Всеволодом Ольговичем.

Время Всеволода Ольговича было временем новых феодальных войн, положивших начало непрерывным княжеским усобицам в Поднепровье. Феодальные войны, как и частые половецкие набеги (на Киев было совершено 16 половецких набегов, на Переяславль — 19), опустошали край, разоряли население, которое уходило на запад — в Прикарпатье, на Волынь и на север — в Черниговщину, землю вятичей и в Ростовский край.

XII век характеризуется дальнейшим укреплением феодальных отношений и развитием феодального землевладения, что само по себе уже способствовало обособлению областей, княжеств и росту княжеских усобиц. Княжеское, боярское и церковное землевладение росло главным образом за счет общинных земель. Смерды, разоряемые поборами, феодальными войнами и нападениями кочевников, вынуждены были идти в кабалу к феодалу.

Феодальное хозяйство заставило бояр и князей больше заниматься делами своей земли. Княжеские интересы переплелись с интересами «земли», т. е. местных бояр и богатых горожан-купцов. Почти в каждой земле (за исключением Киева, Новгорода и отчасти Переяславля) сложилась своя княжеская



ЛѢВЪ КНЯЗЮ КНЯЗЬСКОМО • ВЪТО ВЪРМА БОЛНО СОШО • И ПЪ

Рис. 10. Угон полна половцами (1171 г.; миниатюра Кенигсбергской лет.).



Рис. 11. Князь Метислав Изяславич возвращается с полонем из похода на половцев (1152 г.; миниатюра Кенигсбергской лет.).

династия, на политику которой огромное влияние имели местные бояре и города.

Таким образом, развитие феодализма было основной причиной распада Киевской державы. Когда отдельные части Киевского государства выросли в сильные, экономически и политически, единицы, они проявили тенденции к отложению от Киева. Попытки Мономаха и Мстислава удержать дальнейший распад державы могли иметь только временный успех. События середины XII в. подтверждают это положение. Когда опустошенная разорительными набегами половцев и непрерывными княжескими усобицами, потерявшая свое торговое значение Киевская земля оказалась сдавленной между усилившейся Волынью, Черниговом и Половецкой степью, она уже не как Киевское государство, а как одна из его частей, начала деградировать и уступила свое место среди русских земель другим княжествам. Началась борьба князей за Киев, причем все ярче и ярче бросается в глаза то обстоятельство, что князья, принимавшие в ней участие, стали смотреть на Киев не как на самоцель, а как на средство для усиления своего княжества.

Борьба за Киев началась в связи с тем, что Ярополк Владимирович (1132—1139) договорился с Юрием Долгоруким об обмене Переяславской земли, где сидели Мстиславичи, на часть Ростово-Суздальских волостей. Обиженные Мстиславичи, племянники Ярополка, попросили помощи у черниговского князя Всеволода Ольговича. Последний рад был вмешаться в дела Мономаховичей, так как давно претендовал на Киев и стремился вернуть захваченное Мстиславом в 1128 г. Посемье. В 1136 г. Всеволод вместе с другими Ольговичами разбил Ярополка и в 1139 г. занял киевский стол, сохранив за собой, что весьма характерно, Северское княжество и не затронутую еще феодальной эксплуатацией и не разоренную усобицами Вятичскую землю.

Всеволод стремился не столько укрепить Киев, сколько ограбить его, и немудрено, что, когда он умер, в 1146 г. вспыхнуло восстание киевлян против тысяцкого, тиунов и мечников Всеволода. Особенно отличались своими грабежами Ратша в Киеве и Тудор в Вышгороде. Всеволод опирался на свою дружину, на верных ему киевских бояр и на ту часть духовенства, которая вместе со своим князем готова была бороться за освобождение русской церкви от греческого засилья.

Восставших с трудом успокоил явившийся в Киев Святослав Ольгович, которого киевляне заставили особо присягнуть за себя и за брата Игоря. Двор Ратши все же был разгромлен и перебито немало мечников Всеволода. Братья привели с собой дружину, которая и оттеснила на второй план киевских бояр: Улеба, Лазаря Саковского, Ивана Войтишича, Василия Полочанина, Мiroслава Хилича и др. Они послали гонцов к Изяславу Мстиславичу в Переяславль. Изяслав поспешил явиться в Киев. Тогда Святослав Ольгович решил прибегнуть к помощи Юрия Долгорукого, князя владими́ро-суздальского.

В те времена князья северо-восточной Руси еще тяготели к «матери градов русских» — Киеву, и перспектива опереться на помощь Святослава (который передал Юрию, в компенсацию за поддержку, Курск с Посемьем) для достижения киевского стола улыбалась Долгорукому. При поддержке северского боярства и горожан Святослав отвоевал свою землю, а Киев, переходивший три раза из рук в руки, в 1155 г. был закреплен за Юрием. В результате усобиц край был опустошен и разорен, население частью разбежалось, частью было уведено в плен или перебито.

Став киевским князем, Юрий Долгорукий своими поборами вызвал недовольство народа, выразившееся в избиении суздальцев «по городам и по селам» после смерти Юрия, в 1157 г. Преемником его был Ростислав Мстиславич. Борьба за Киев продолжалась, но значение Киева уже заметно падало; от него отделилась Турово-Пинская земля, обособились Волынь и Переяславль. Когда войска сына Долгорукого, Андрея Боголюбского, в 1169 г. взяли Киев и город был разграблен, Андрей не переехал на юг, а остался на северо-востоке, подчеркнув этим падение прежнего значения Киева. В соседних княжествах также шло феодальное дробление земель. Так, например, в Чернигово-Северской земле выделились уделы: Вырьский, Вщижский, Путивльский, Рыльский, Трубчевский и др., во главе которых стали представители княжеской ветви Ольговичей.

Усложнялась и борьба с половцами, не перестававшими опустошать южнорусские земли. Один из эпизодов этой борьбы — поход новгород-северского князя Игоря 1185 г. стал сюжетом для замечательной поэмы Слово о полку Игореве.

В конце XII и начале XIII в. Киев был уже настолько слаб, что когда под Киевом явились дружины Романа, князя галицко-волинского, киевский князь Рюрик и не думал сопротивляться. Его судьбу решило соглашение владимиро-суздальского князя Всеволода «Большое Гнездо» с Романом галицким, который посадил там политически ничтожного Ингвара.

Киев стал как бы нейтральным городом, находящимся на границе сфер влияния Галича и Владимира. В княжение Всеволода Черного Северская земля переживает кратковременный и эфемерный расцвет. Северскому князю удалось завладеть Галичем, Волынью, Киевом, Переяславлем, Витебском. Но вскоре все это было утеряно.

Одной из причин упадка и ослабления Киевского княжества было перенесение торговых путей, которые, с установлением прямых торговых связей Западной Европы с Малой Азией через Средиземное море, пошли, минуя Киев. Византия, а с ней вместе и Киев теряют свою роль посредников в торговле между Востоком и Западом. После взятия и разорения Константинополя крестоносцами в 1204 г. древний торговый путь «из Варяг в Греки», и без того подорванный хозяйничанием половцев в степях, окончательно заглох.

В 1224 г. на Русь впервые напали татаро-монголы. В битве на Калке были разбиты русские князья. После убитого здесь Мстислава черниговского князем

стал Михаил Всеволодович. Несмотря на угрозу второго татарского нашествия, он ничего не сделал для организации отпора завоевателям. Весной 1239 г. в Поднепровье появляются орды Бату (Батыея).

Так протекала политическая жизнь Поднепровья. Русская земля распалась на уделы, делилась и подразделялась, опустошалась в непрерывных усобицах, разорялась в результате половецких набегов.

8

Среди этого феодального беспорядка в некоторых областях древней Руси в XII в. появлялись попытки объединить враждующие земли под сильной и единой княжеской властью. Такой процесс наблюдался в Галицко-Волинской земле, где горожане в борьбе с сильным и своевластным боярством пытались найти поддержку в князе, в свою очередь опиравшемся на города. Во Владимиро-Суздальском княжестве этот союз княжеской власти с городами оказался более прочным и сыграл заметную роль в процессе образования национального русского государства.

Город Владимир на Клязьме возник при Владимире Мономахе. Его население зависело исключительно от князя, чем новый город отличался от «старых» городов Ростова и Суздаля, где жили старые родовитые бояре, хотя и подвластные князю, но тем не менее своей самостоятельностью и родовитостью отличавшиеся от княжих «молодых» дружинников. Эти последние занимали должности в княжеской и вотчинной администрации. Они окружали князя, на них он опирался, что вызывало недовольство ростовских и суздальских бояр. Юрий Долгорукий положил основание нескольким новым городам — Юрьеву, Дмитрову и др., заселяя их купцами, ремесленниками, своей «молодшей дружиной», приглашенными из чужих земель болгарами, мордвой, венграми.

Торговое значение городов Владимиро-Суздальской земли заметно росло; местное купечество торговало с Новгородом, а через него связывалось и с Западной Европой, причем владими́ро-суздальские князья старались держать в своих руках всю новгородскую торговлю с «низом», т. е. по Волге и Оке. На востоке эти города торговали с камскими болгарами и далее с югом и Кавказом. Развивалась и крепла торговля со Смоленском, Черниговом и Галичем. Высокая материальная культура — ремесленные изделия, архитектурные памятники и т. п. свидетельствуют о развитой городской жизни, о наличии многочисленных ремесленников в городах Владимиро-Суздальской земли. Старое боярство смотрело на городской люд с презрением. Ростовские бояре говорили о владимирцах: «несть бо свое княжение град Владимир, но пригород есть наш, а наши смерды в нем живут и холопы, каменосечцы, и древодели, и орачи». При таком отношении ростовских бояр к владимирским горожанам последние, естественно, видели в боярах своих врагов.

СХЕМАТИЧЕСКАЯ КАРТА НАСЕЛЕННЫХ ПУНКТОВ ДОМОНГОЛЬСКОЙ РУСИ

УПОМИНАЕМЫХ В РУССКИХ ПИСЬМЕННЫХ ИСТОЧНИКАХ

СОСТАВИЛ Б. А. РЫБАНОВ

МАСШТАБ
0 50 100 150 200 250 300 км

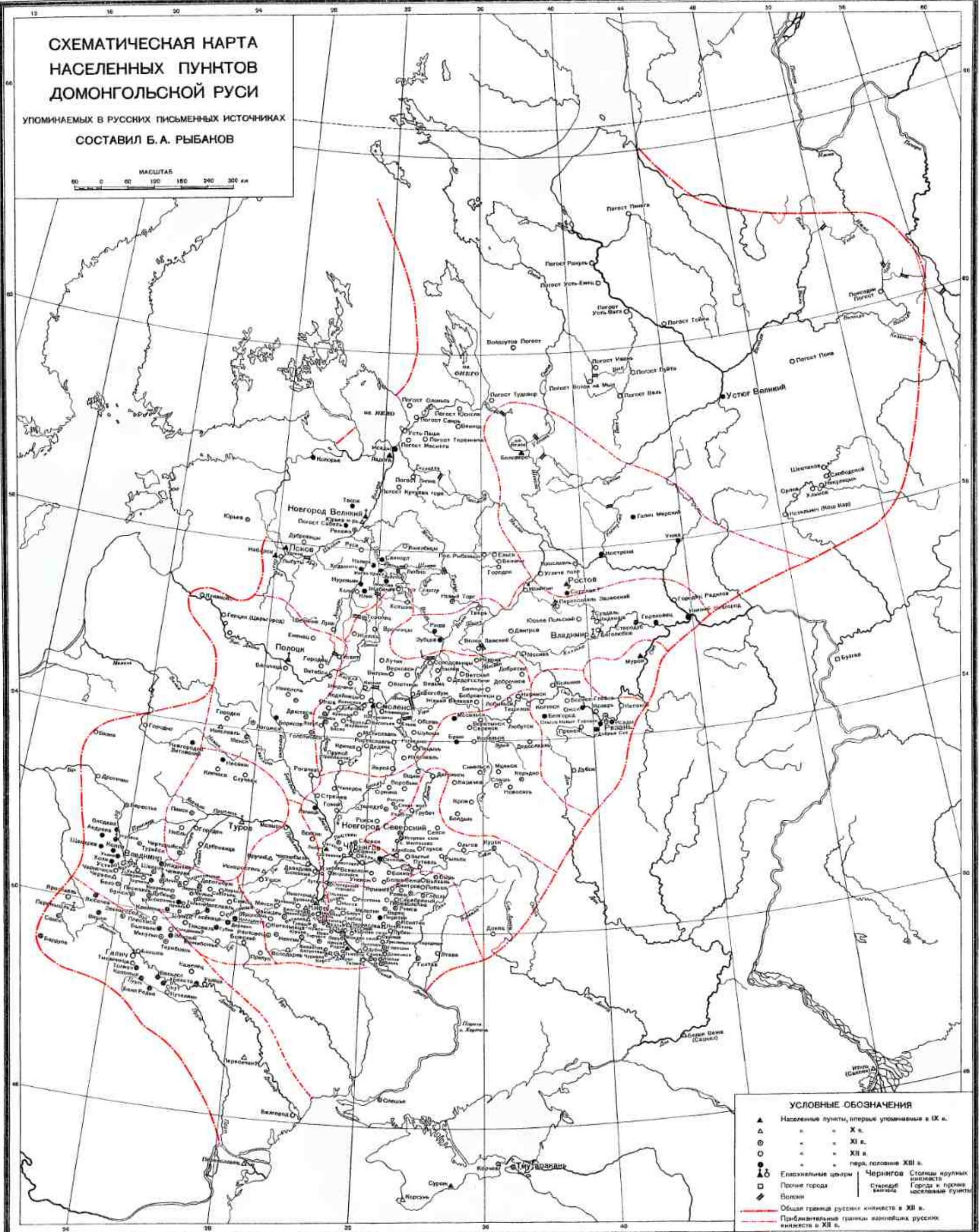

УСЛОВНЫЕ ОБОЗНАЧЕНИЯ

- ▲ Населенные пункты, впервые упоминаемые в IX в.
- △ " " " " X в.
- ⊙ " " " " XI в.
- " " " " XII в.
- " " " " пер. половина XIII в.
- ⊕ Епископальные центры Чернигов Столицы крупных княжеств
- Прочие города Старообрядческие города и прочие населенные пункты
- ◆ Болото
- Общая граница русских княжеств в XII в.
- - - - - Приблизительные границы отдельных русских княжеств в XII в.



Рис. 13. Спасский собор в г. Переяславле-Залесском
(фото Н. Н. Воронина).

Князя старались укрепить новые города. Сын и преемник Юрия Андрей перенес политический центр своей земли из Суздаля во Владимир и построил близ него свой город-замок Боголюбов. Усиливая свою власть, он продолжал борьбу с боярством. Удачны были и его походы на камских болгар, на Новгород, где сидели «подручные» Андрею князья; Андрей умел держать в руках Новгород, нуждавшийся в суздальском хлебе и в рынке для своих товаров.

В 1169 г. войска Андрея взяли и разграбили Киев, причем его дружины не остались в городе, но вернулись обратно на север: центром политической жизни теперь стал Владимир. Усиление княжеской власти при Андрее Боголюбском, ставшем «самовластцем», державшем в руках не только своих ростовских и суздальских бояр, в чем ему помогали горожане, но и подручных князей, привели к организации в боярской среде заговора. Инициаторами его были Кучковичи, потомки убитого Юрием Долгоруким старого боярина Кучки. В июне 1174 г. заговор был осуществлен и Андрей убит. После смерти Андрея на некоторое время хозяином положения стало ростовское боярство.

Однако это хозяйничание, выразившееся в попытке разгромить общественные силы, на которые опирался Андрей, вызвало резкий протест горожан и закончилось вокняжением во Владимире брата Андрея — Всеволода «Большое Гнездо». Новую попытку ростовских бояр выступить против князя Всеволод пресек решительными мерами; опираясь на владимирских горожан, он расправился с боярами, конфисковал их земельные владения и разбил их союзников, рязанских князей. Всеволод правил «не обинуя лица сильных своих бояр», успешно продолжая укреплять княжескую власть. С ним были вынуждены считаться Рязань, Чернигов и Киев. Новгород также был втянут в круг его политики, но новгородские бояре больше сочувствовали ростовскому и суздальскому боярству, чем князю, и подчинить их своей власти Всеволоду не удалось.

Всеволод был сильнейшим князем своего времени. Летописи называют его «великим князем» и «господином». Многочисленные сыновья Всеволода и его «подручные» князья сидели в разных концах древней Руси. О богатстве и силе Всеволода говорит Слово о полку Игореве: «Великий княже Всеволоде! Не мыслию ти прилетети из далеча отня злата стола поблюсти: ты бо можеш Волгу веслы раскропити, а Дон шеломы выльяти...». Княжение Всеволода — время расцвета Владимиро-Суздальского княжества, не только игравшего решающую роль во всех межкняжеских усобицах, но и пытавшегося установить свою гегемонию во всей древней Руси. Войны с болгарами и мордвой расширили границы Владимирского княжества на востоке.

Однако и Владимирское княжество стало жертвой феодальных войн. В начале XIII в. оно распалось на княжества: Переяславское, Ростовское и Владимирское. Татаро-монгольское завоевание застаёт Владимиро-Суздальскую землю в состоянии феодального раздробления и усобиц, что облегчает Батю захват северо-восточной Руси.



Рис. 14. Князь Андрей Боголюбский (реконструкция М. М. Герасимова).



Рис. 15. Восставшие владимиры избивают княжих людей (1174 г.; миниатюра Кенигсбергской лет.).

9

На юго-западе выросло и окрепло Галицкое княжество, объединившееся в конце XII в. с Волынью. Западной своей границей оно имело Карпаты («Угорские горы»), восточной — Волынь, а на юге доходило до Черного моря у низовьев Прута, Серета, Днестра и Дуная. Западная часть Галицкого княжества представляла гористую местность, восточная — равнину. Земли Галичины отличались плодородием, развитием промыслов (особенно добывание соли) и ремесел. Расцвету Галича способствовали благоприятные природные условия, населенность земли, отдаленной от половецких степей, и ее тесные торговые связи с Западной Европой, Византией, Поднепровьем и Востоком. Зато Галицкая земля рано столкнулась с враждебными Руси Польшей и Венгрией, стремившимися подчинить себе русское княжество.

В начале XII в. в Галичине княжили правнуки Ярослава — Василько, Володарь и Рюрик Ростиславичи, оборонявшие свои земли от нападения угров и ляхов. В 1144 г. Галицкую землю объединил в своих руках Володимирко Володаревич. Столицей стал город Галич. Властолюбивый, жестокий и коварный Володимирко восстановил против себя горожан, которые в 1145 г. подняли

восстание и пригласили к себе звенигородского князя Ивана Ростиславича. Восстание было жестоко подавлено, а Иван Ростиславич бежал в Дунайское понизовье, к берладникам (так называлось полуседлое население Галицкой юго-западной окраины). Володимирко отстоял свою землю от притязаний со стороны Польши, Венгрии, волынских и киевских князей; в этой своей борьбе он опирался на помощь Юрия Долгорукого. Сын его Ярослав Осмомысл (1152—1187) продолжал борьбу с Иваном Ростиславичем, прозванным Берладником. Иван Ростиславич поднял в 1159 г. восстание берладников, смердов и горожан, дошел до Ушицы в Поднестровье, но вынужден был отступить.



Рис. 16. Расправа галицких бояр над Игоревичами (миниатюра Лицевого летописного свода XVI в.).

Разгром народных движений Ярославом и его отцом привел к усилению галицкого боярства, пытавшегося ограничить власть князя. Обширные земельные владения, огромные богатства, множество зависимого и эксплуатируемого люда, собственные дружины, — все это делало галицкое боярство очень сильным и влиятельным. Князя управляли землей через бояр, которые получали земли и города в «кормление» или «держанье» и чувствовали себя настоящими государями. Польские и венгерские источники именуют бояр «графами», «баронами», «вельможами», — они фактически правили страной. Они вмешивались даже в личную жизнь Ярослава Осмомысла, сильнейшего князя, с которым считались Польша и Венгрия, а после его смерти в 1187 г. они передали престол не Олегу, как хотел Осмомысл, а Владимиру. Но и этот последний показался им несговорчивым, и бояре, в конце концов, вынудили Владимира покинуть «отчину». Одно время Галичем овладели венгры и посадили на престол королевича Андрея; но галичане изгнали венгров. «Нестроением» в Галицкой земле воспользовался волынский князь Роман Мстиславич.

Волинская земля выделилась в самостоятельное княжество в середине XII в. Волинская земля тянулась от земли литовцев и ятвягов на севере, где были расположены города Дрогичин, Белз, Берестье, до степей на юге и до Киевщины на востоке. Главным городом был Владимир. В Волинской земле боярство никогда не достигало такой силы, как в Галиче. В 1199 г. князь Роман Мстиславич, опираясь на поддержку части бояр и горожан, недовольных насилиями «великих бояр», присоединил Галич к Волини. Создалось сильное Галицко-Волинское княжество. Роман, пользуясь поддержкой мелких бояр, дружинников и горожан, жестоко расправился с «великими боярами». В 1200 г. Роман занял Киев. Он разбил половцев, литовцев, ятвягов, установил мирные отношения с Венгрией, оказывал влияние на Польшу. Он помогал Византии в ее борьбе с половцами, а после взятия крестоносцами Константинополя в 1204 г. к нему в Галич бежал император Алексей Ангел. Папа Иннокентий III предлагал Роману королевскую корону и свою помощь, если он согласится принять католичество, но Роман ответил отказом. В 1205 г. Роман готовил поход на Польшу, стремясь присоединить Люблинскую землю и пройти дальше в Саксонию, но заболел и умер. Роман был сильнейшим князем, летопись недаром называет его «самодержцем» всей Руси.

«Великие бояре», воспользовавшись смертью Романа, изгнали его малолетних сыновей и пригласили путивльских князей Игоревичей, рассчитывая на то, что при Игоревичах им удастся править всей землей. Но править стали не они, а Игоревичи, принявшие за искоренение «боярской крамолы» и избившие 500 бояр. «Великие бояре» во главе с боярином Владиславом обратились за помощью к венграм. В 1211 г. Игоревичи были разбиты, захвачены в плен и повешены боярами. Князем стал боярин Владислав. Пользуясь боярской анархией, в 1214 г. Польша и Венгрия разделили между собою Галицко-Волинскую землю. В Галиче сел венгерский королевич Коломан. Возмущенные гнетом, жестокостями и произволом интервентов, галичане восстали. Этим воспользовался князь Мстислав Мстиславич Удалой. Он явился в Галицкую землю и был радостно принят населением. В 1219 г. венгры были изгнаны, и дружины Удалого вошли в Галич.

Даниил Романович, сын Романа Мстиславича, князя владимирово-волинского, заключил союз с Мстиславом Удалым. Объединившиеся Польша и Венгрия были вторично разбиты. В это время татары ворвались на Русь. Мстислав и Даниил принимали участие в битве на Калке. В 1228 г. умер Мстислав Удалой, и Даниил сам вступил в упорную борьбу с венграми и поляками. Ему помогали мелкие бояре, дружинники и горожане. В 1237 г. Даниил разбил у Дрогичина вторгшиеся в Волинскую землю немецкие войска. В 1238 г. был освобожден Галич, а в 1240 г. Даниил Романович овладел Киевом. Но не успел Даниил укрепить свою власть, как Галицко-Волинскую землю постигло Батыево нашествие. Несмотря на татарское иго, Даниил продолжал укреплять княжескую власть и успешно вести борьбу с «великими боярами».

У истока Волхова из озера Ильменя стоял Великий Новгород. Его обширные земли простирались на севере до Мурмана, на востоке заходили за «Камень» (Уральский хребет). Новгородский смерд занимался земледелием, но своего хлеба ему хватало только для себя: Новгород вынужден был покупать хлеб на «низу». В Новгородской земле развиты были ремесла (плотницкое, гончарное, кожевенное, кузнечное и др.) и промыслы (соляной, рыболовный, зверобойный и др.), добывались меха, моржовые клыки, икра, рыбий клей, мед, воск, тюлений жир и т. п. Новгород стоял на великом водном пути «из Варяг



Рис. 17. Сбор дани с чуждых племен (1130 г.; миниатюра Кенигсбергской лст.).

в Греки». Сюда съезжались купцы как со всей Руси, так и иноземные — болгарские, арабские, еврейские, немецкие, шведские. Здесь стояли жившие своей замкнутой жизнью дворы иноземных купцов: готский (купцов с острова Готланд) и немецкий (купцов из Любека).

Полновластными хозяевами новгородских огромных земель являлись крупнейшие феодалы — бояре. Они проникали далеко на север и восток в земли чуди, югры, «самояди» и налагали на эти народы дань мехами, моржовыми клыками и другими ценившимися тогда дарами Севера. Богатое новгородское купечество вело торговлю с Западом и русскими княжествами.

Новгород рано проявил стремление к самостоятельности. Еще при Ярославе Новгород отказался платить дань Киеву. В течение XI в. в Новгороде бурно

растет феодальное землевладение, монастырское и боярское, новые массы крестьян попадают в зависимость к феодалам, вместе с тем усиливается политическое значение знати. При внуке Мономаха Всеволоде Мстиславиче в 1136 г. вспыхнуло крупное восстание («бысть восстань велика в людех»). «Черные люди» были недовольны боярской политикой Всеволода и обвиняли



Рис. 18. Церковь Спасо-Передицкого монастыря под Новгородом (фото Л. А. Мапулевича).

его в том, что он не заботится о смердах, и Всеволод был изгнан. Но результатами восстания воспользовались бояре и богатые торговцы: теперь Новгород стал самостоятельной феодальной республикой, которой управляла боярская знать. В детинце, где ранее сидел князь, теперь разместились городские власти, а князья вынуждены были жить за городом, на Городище. Князь все более и более ограничивался в своих правах. Он потерял право владеть на новгородской территории землей; в своей административной и военной деятельности он был связан постоянным присутствием при нем избранного вечем посадника.

Детальный перечень всевозможных запрещений в договорах с князем определял его положение в Новгороде. Вече, где хозяйничали знатные бояре, стало органом верховной власти.

Несмотря на ограничение своих прав, князя неизменно интересовались богатым Новгородом. Наиболее удачливыми в этом отношении были суздальские князья — Юрий Долгорукий, Андрей Боголюбский и Всеволод «Большое Гнездо». Всеволод пытался прочно обосноваться в Новгороде, опираясь



Рис. 19. Новгородцы свергают бояра с моста в Волхов (миниатюра Лицевого летописного свода XVI в.).

на группу своих сторонников — бояр, во главе с посадником Дмитрием Мирошкиничем. Дмитр ознаменовал свое посадничество усиленными поборами со смердов, черных людей и купцов. Насилия Дмитра и самовластная политика Всеволода вызвали в 1209 г. новое большое движение в Новгороде. Восставшие горожане разгромили дворы и села Дмитра, разделили его казну, а векселя («доски») приберегли для князя, которого собирались выбрать по своей воле. Пострадали и другие бояре — сторонники Дмитра. Всеволод готовился к походу на мятежный Новгород, но на помощь новгородцам поспешил торопецкий князь Мстислав Мстиславич Удалой. Новгородцы приняли Удалого, и

под его командованием в 1216 г. новгородские рати разбили суздальцев. Новгород и в XIII в. оставался попрежнему сильной и богатой феодально-аристократической республикой. Таким и застает его монгольское завоевание.

11

Кроме Киевского, Черниговского, Галицко-Волынского, Владимиро-Суздальского княжеств и Новгорода, на Руси был еще ряд больших, хотя и второстепенных княжеств.

На великом водном пути «из Варяг в Греки» лежало княжество Смоленское. Смоленск, один из древнейших городов, с середины XII в. становится центром самостоятельного княжества, со своей княжеской линией — Ростиславичами. Наряду с земледелием в Смоленской земле были развиты промыслы, главным образом лесные: охота, бортничество, смолокурение и т. п. Смоленск торговал мехами, медом, воском, смолой, кожами и другими товарами. В городе были развиты различные ремесла. В Смоленске стояли двор немецких купцов и католическая церковь. В 1229 г. князь Мстислав Давидович заключает торговый договор с Ригой и Готландом. Смоленское княжество было окружено рядом сильных княжеств и расширяться не могло. Это обстоятельство, наряду с дроблением земель, способствовало ослаблению Смоленской земли.

К северо-западу от Смоленска лежала земля Полоцкая. В X в. это было самостоятельное княжество, в котором правил князь Рогволод. При Владимире Святославиче Полоцк был подчинен Киеву, но уже в XI в., при Всеславе, Полоцк пытается, и не без некоторого успеха, отложиться от Киева. При Владимире Мономахе Киеву снова удалось подчинить себе полоцких князей, но не надолго. В начале XIII в. Полоцкое княжество разбилось на множество мелких уделов, и владения русских князей дошли до Рижского залива. На нижнем течении Западной Двины, в землях литовских племен, были расположены русские княжества Герцик и Куkenойс. Владычество русских князей было относительно легким, и когда в начале XIII в. орден меченосцев укрепился на балтийском побережье и построил крепость у устья Западной Двины (Ригу), русские, вместе с ливами и литовцами, боролись с ним. Но маленькие русские княжества не могли противостоять орденским войскам, и уже в 1207 г. куkenойский князь Вячеслав вынужден был сдать свой город. Захвачен был и другой русский город Герцик, где княжил Всеволод. Нападения немцев, феодальное дробление земель, княжеские усобицы ослабили Полоцкое княжество, и оно стало добычей усиливавшейся Литвы.

На востоке, по Оке, была расположена Рязано-Муромская земля. Здесь, в глухих лесах, жили вятичи, мурома, мордва. Киевские князья пытались освоить этот край еще при Владимире Святославиче, но лишь во второй половине XI в., после походов Мономаха на вятичей, Рязано-Муромская земля полностью подчинилась Рюриковичам. В 1073 г. она досталась Олегу Святославичу. С тех пор в Рязани княжили черниговские князья. Через Муром русские купцы отправлялись торговать в Великие Болгары; муромцы нападали на болгарских купцов, в свою очередь болгары вторгались в Муромскую землю, как это было, например, в 1088 г.

В 1095 г. с помощью Олега Святославича в Рязано-Муромской земле вокняжается его брат Ярослав. По решению Любечского съезда Рязано-Муромское княжество было закреплено за ним. Ярослав построил новые города Пронск, Переяславль и укрепил свою власть. Первое время рязанские князья

не порывали связи с Черниговом, но позднее, во второй четверти XII в. эти связи уже ослабели, а во второй половине XII в. они начинают ориентироваться на Владимиро-Суздальское княжество.

12

Такова была Русь в период феодальной раздробленности. Подобно другим «империям» аналогичного происхождения, она распадалась на уделы, была



Рис. 20. Конный монгол (из Китайской энциклопедии XVII в.).

раздираема феодальными войнами. Немецкие орденские войска, шведы, литва, поляки, венгры нападали на русские земли, стремясь покорить себе русский

народ. Несмотря, однако, на политическую раздробленность, русский народ, живший на огромных пространствах восточноевропейской равнины, никогда не забывал своего этнического и культурного единства.



Рис. 21. Пеший монгол (из Китайской энциклопедии XVII в.).

В начале XIII в. в Центральной Азии сложилась огромная империя Чингис-хана. Завоевав всю Монголию, часть Китая, Среднюю Азию, татаро-монгольские полчища, во главе с военачальниками Чингис-хана, Джебе и Субедэ, двинулись на запад. Монгольская конница, присоединяя к себе войска покоренных народов, мощной лавиной катилась по Закаспийским степям. Джебе и Субедэ огнем и мечом прошли Северный Иран, Армению и, сломив отчаянное сопротивление грузинских войск царицы Русудан, вторглись в Грузию. В 1223 г. татаро-монголы двинулись через Ширванское ущелье на Северный

Кавказ, покорили ясов, разбили половцев и, ворвавшись в Крым, захватили Судак.

Разбитые татарами-монголами, половцы обратились за помощью к русским князьям. Сильнейший из половецких ханов Котян попросил поддержки у своего тестя Мстислава Мстиславича Удалого, княжившего тогда в Галицко-Волынской земле. Обращаясь к русским князьям, Котян справедливо указывал, что, если они не помогут, половцы будут разбиты сегодня, а русские — завтра. Мстислав Удалой обратился к русским князьям, предлагая им выступить вместе с половцами. На призыв Удалого откликнулись Мстислав Романович киевский, Мстислав Святославич черниговский, Мстислав Немой пересопницкий, Даниил Романович галицкий и ряд других князей. Узнав о сборах русских князей, татары отправили к ним послов, предлагая им мир и совместные действия против половцев, но татарские послы были перебиты. Русские дружины двинулись в поход и на семнадцатый день подошли к Олешью. Татары вторично послали гонцов к русским князьям, но и из этого посольства ничего не вышло. 16 июня 1224 г. на реке Калке русско-половецкие силы сошлись с татарами и, несмотря на свой героизм, потерпели жестокое поражение, так как не могли преодолеть феодальной розни между князьями, не сумевшими сплотить свои силы даже ввиду грозной опасности.

Князья не извлекли урока из битвы на Калке. Феодальные войны на Руси не прекратились. Такой же раздробленной и находящейся в состоянии хронической междоусобицы застало Русь нашествие Батые.

После смерти Чингис-хана (1227) преемником стал его сын Угэда, а другой сын, Джучи, получил Дешт-и-Кыпчак (территорию Восточной Европы), которую надо было еще завоевать. На курултае в Каракоруме в 1235 г. было решено двинуться в Европу, и во главе татарского войска стал сын Джучи — Бату (Батый). В 1236 г. он вошел в Рязанскую землю. Рязанский князь Юрий Игоревич послал за помощью в Чернигов и Владимир, но владимирский князь Юрий Всеволодович не был заинтересован в усилении Рязани, а потому ответил отказом. Черниговские же князья не помогли Рязани на том основании, что рязанцы раньше отказались принять участие в походе на татар в 1223 г. Рязань осталась одна и должна была самостоятельно бороться против татар. Лавина татарских орд Бату затопила Рязанскую землю. Ряд городов был совершенно уничтожен. 22 декабря 1237 г. после шестидневной осады была взята Рязань; князья и дружинники были перебиты, остались в живых только два князя; город был сожжен. Из Рязани Бату двинулся через Москву на Владимир, отрезая пути отступления владимирскому князю Юрию Всеволодовичу. В начале февраля 1238 г. татары стояли уже у стен Владимира. Владимир и Суздаль после кратковременной осады были захвачены завоевателями, а 4 марта на реке Сити русские войска потерпели страшное поражение. Убит был и князь Юрий Всеволодович. Татары двинулись к Новгороду, но наступила оттепель, и весенняя распутица остановила татарские полчища у Игнача-

креста. Бату повернул обратно. На пути, после семинедельной ожесточенной обороны со стороны горожан, был взят и разрушен город Козельск, а в степях, куда направились татары, был разгромлен половецкий хан Котян.

Второй поход Бату относится к 1239—1240 гг. Часть татарских отрядов действовала в мордовских землях и по Клязьме, но главные силы Бату сосредоточил на юге. Взяв Переяславль, Бату двинулся дальше; пал Чернигов. Татарская орда под командованием хана Менгу подошла к Киеву и стала на левом берегу Днепра. Огромный, величественный город поразил татар. Летописец сообщает, что Менгу не хотел разорять Киев и отправил в Киев к Михаилу Всеволодовичу послов, предлагая сдаться. Татарские послы были умерщвлены, но никогда не отличавшийся храбростью Михаил покинул город и бежал в Венгрию. Даже тогда, когда под Киевом стояли татарские войска, князья не прекращали усобиц: городом овладел Ростислав Мстиславич смоленский, изгнанный Даниилом Романовичем, но и он не остался в Киеве, а поручил оборонять его тысяцкому Дмитрию. В начале декабря татары начали осаду города. Стенобитные машины пробили городскую стену у Лядских ворот. Татары ворвались в город, но киевляне еще долгое время сопротивлялись у Десятинной церкви, пока она не рухнула. За проявленную храбрость киевский тысяцкий Дмитрий был пощажен завоевателями.

Взяв Киев, татары двинулись дальше на запад, прошли Галицко-Волынскую землю, а оттуда направились в Польшу, Венгрию и Чехию. Потерпев поражение от чешского войска короля Вацлава I, летом 1242 г. татары повернули обратно и на Нижней Волге положили основание татарскому государству — Золотой Орде с главным городом Сараем-Бату. Опустошенная, обескровленная, разоренная Русь лежала в дымящихся развалинах. Установилось татарское иго.

ДОМОНГОЛЬСКИЙ
ПЕРИОД

I

МАТЕРИАЛЬНАЯ
КУЛЬТУРА



ГЛАВА ПЕРВАЯ

СЕЛЬСКОЕ ХОЗЯЙСТВО
И ПРОМЫСЛЫ

П. Н. Третьяков

1

Вопрос о характере хозяйства восточнославянских племен до образования Киевского государства в течение долгого времени являлся предметом разногласий среди историков. Одни утверждали, что племенам, населявшим в древности лесостепные и лесные пространства Восточной Европы, почти не было знакомо земледелие или же что оно имело у этих племен второстепенное экономическое значение. Основой производства в дофеодальную эпоху, по мнению этих историков, являлись охота, рыбная ловля и лесные промыслы. Другие держались противоположной точки зрения и полагали, что восточнославянские племена издавна были знакомы с возделыванием культурных растений и что земледелие задолго до образования Киевского государства заняло главенствующее место в их производстве.

Последним, но в то же время наиболее последовательным сторонником «охотничьей теории» являлся Н. А. Рожков. Он полагал, что при первобытном общественном строе земледелие важного экономического значения иметь не могло. Свои соображения относительно преобладания охоты над земледелием у восточнославянских племен в дофеодальный период Рожков пытался обосновать некоторыми данными русской летописи и других письменных источников, подчеркивающих важное значение охоты в экономике раннего феодализма на Руси. Это обстоятельство, по его мнению, служило бесспорным доказательством того, что в предыдущие столетия значение охоты было еще большим. Прямых указаний, подтверждающих «охотничью теорию», в распоряжении Рожкова не имелось.

Большим признанием, однако, пользовалась не «охотничья», а «земледельческая теория», полное всего в свое время развитая М. Н. Покровским. Восточнославянские племена, по его мнению, являлись исконными земледельцами,

почти не знакомыми с другими видами хозяйственной деятельности — охотой и скотоводством. Лишь в Киевской Руси, под влиянием разросшейся торговли, славяне стали заниматься охотой, которая, как указывал М. Н. Покровский, имела в ту эпоху ясно выраженный «пушной» характер. Он полагал, далее, что обитателям лесных и лесостепных пространств скотоводство было не свойственно, что скот был редкостью, получаемой славянами от обитателей степи — кочевников.

Может показаться странным, как могли существовать столь противоположные точки зрения, когда их доказательства и та и другая стороны черпали преимущественно из одних и тех же письменных источников. Однако, при ограничении только письменными свидетельствами, могли сложиться не только два, но и большее число различных взглядов по данному вопросу. Первые страницы русской летописи и особенно известия арабских писателей IX—X вв. содержат настолько отрывочные и часто противоречивые сведения об экономической жизни восточнославянских племен, что на их основании могут быть высказаны любые субъективные суждения.

Покровский при доказательстве своих положений пользовался еще старыми, уже не раз использованными многими авторами, положениями буржуазной лингвистики, согласно которым все термины, относящиеся к земледелию, в славянских языках якобы очень древние, а слова, связанные с охотой и скотоводством, далеко в глубину веков не прослеживаются.

Лишь в одном вопросе сторонники «охотничьей» и «земледельческой» теорий более или менее сходились во взглядах — это в оценке общего уровня культуры славянских племен до образования Киевского государства. Если, по мнению Рожкова, славяне были звероловами, культура которых уже в силу их быта не могла быть высокой, то и Покровский также считал, что славянские племена стояли на очень невысокой ступени культурного развития. По его мнению, земледелие — это древнейший и наиболее примитивный способ добывания средств к существованию; скотоводство же, в первобытных условиях, наоборот, является якобы одним из самых сложных и трудных видов хозяйства.

В настоящее время вопрос о характере хозяйства восточнославянских племен до образования Киевского государства получил почти исчерпывающее освещение. Он перестал быть спорным, и освещенная выше дискуссия имеет сейчас лишь историографический интерес. Археологические раскопки многочисленных городищ и селищ второй половины первого тысячелетия нашей эры, принадлежащих славянским племенам, дали огромный материал для характеристики жизни, быта и хозяйства этих племен в дофеодальный период. Этот материал показал, что ошибочными являлись обе теории, и «охотничья» и «земледельческая», что экономическая жизнь восточнославянских племен была совсем не простой, не элементарной и, наконец, что культура их к моменту образования Киевского государства была далеко не такой низкой, как казалось представителям обеих теорий.

Восточнославянские племена до образования Киевского государства имели весьма сложное хозяйство, в котором наряду с земледелием большую роль играло и скотоводство. Охота, рыбная ловля и другие промыслы имели меньшее значение, но все же являлись серьезным подспорьем к основным отраслям экономики. Археологические материалы показали также, что хозяйство восточнославянских племен не было всюду одинаковым. На юге оно имело один характер, на севере — несколько иной.

Среднее Поднепровье, точнее Правобережная Украина, является областью древнейшего восточноевропейского мотыжного земледелия. По своим природным особенностям это был лесостепной район, занятый суглинистыми, сильно гумусированными почвами, так называемым деградированным черноземом. Почвы такого характера чрезвычайно благоприятны для земледелия. Еще в третьем и в начале второго тысячелетия до нашей эры, в эпоху неолита, здесь обитали многочисленные племена, возделывавшие землю с помощью каменных и костяных мотыг. Из культурных растений им были известны разные виды проса, мягкая и твердая пшеница, ячмень. Эти же племена разводили и домашних животных; у них имелись свиньи, крупный и мелкий рогатый скот, а позднее появилась и домашняя лошадь. Не в меньшей мере были развиты земледелие и скотоводство в Среднем Поднепровье и во втором тысячелетии до нашей эры, в эпоху бронзы. Еще позднее, в середине и во второй половине первого тысячелетия до нашей эры, в этих местах обитали скифы-пахари, многочисленное население, хорошо известное греческим писателям того времени. В отличие от своих предков, племен неолита и эпохи бронзы, скифы-пахари возделывали землю не мотыгами, а с помощью пашенных орудий. Геродотом была записана скифская легенда, рассказывающая о том, что плуг и ярмо вместе с секирой были получены скифами чудесным образом — упали с неба.

В настоящее время проблема генетической связи южной группы восточнославянских племен со скифо-сарматскими племенами Поднепровья еще не получила полного и окончательного разрешения. Поэтому пока точно неизвестно, что и в какой степени славянские племена наследовали у населения скифо-сарматского времени. Но во всяком случае несомненно, что пашенное земледелие и развитое скотоводство издревле были знакомы южной группе восточнославянских племен, которые в середине первого тысячелетия нашей эры были известны под именем антов. Византийский автор конца VI — начала VII в., повидимому крупный военный специалист своего времени, оставивший нам свое сочинение «Стратегикон», отмечает, что славяне имели много скота и произведений земли, особенно проса и пшеницы. Другой византийский автор VI в., Прокопий Кесарийский, сообщает, что своим богам анты приносили в жертву быков и иных животных. При движении на Балканский полуостров славянские племена вели с собой многочисленные стада домашнего скота.

Известиям византийских писателей, рисующим земледельческо-скотоводческий характер славянских племен в середине первого тысячелетия нашей

эры, не противоречат археологические данные. От антской эпохи в Среднем Поднепровье сохранились остатки обширных поселений, часто защищенных укреплениями в виде валов и рвов. Они еще очень плохо исследованы, но тот небольшой материал, которым мы все же располагаем, свидетельствует о пашенном земледелии и развитом скотоводстве у их обитателей. Значительно лучше исследованы здесь славянские памятники VIII—X вв. На городище Монастырище и ряде других древних поселений в районе Ромен, в бассейне



Рис. 22. Жернов IX—X вв. (Боршевское городище).

реки Сулы, рядом с остатками жилищ были обнаружены большие ямы для хранения зерна. Среди кухонных отбросов, найденных при раскопках, преобладают кости домашних животных — крупного и мелкого рогатого скота, свиней и лошадей. На реке Ворскле, на Петровском городище, где также оказались хлебные ямы, найден обломок круглого жернова. На городищах VIII—X вв. по среднему течению Дона, в районе Воронежа, найдены жернова (рис. 22), просо, мягкая пшеница и остатки амбаров, в которых это зерно хранилось. Здесь были встречены также кости быка, овцы, домашней свиньи и лошади. На этих же городищах были найдены широкие глиняные миски с отверстием около дна, служившие для приготовления сыра (рис. 23).

При раскопках на городищах VIII—X вв. обычной находкой являются также кости диких животных: оленя, лося, косули, медведя, зайца и пушных зверей — бобра, выдры и др. Более обильны указания на развитое рыболовство: это кости и чешуя рыб, специальные ямы, служившие для хранения

заготовленной впрок рыбы, глиняные грузила, костяные острия для плетения сетей и крупные железные рыболовные крючки.

Несколько иной характер имело хозяйство северных восточнославянских племен, обитавших в верховьях Днепра, на Верхней Волге и Верхней Оке. Никаких письменных известий об этих племенах в нашем распоряжении не имеется, так как обитатели севера не были знакомы ни Риму, ни Византии. Известны, однако, многочисленные археологические памятники, исследование которых уже дало богатый материал для характеристики быта, жизни и экономики северных восточнославянских племен до IX—X вв. н. э.

Основой хозяйства этих племен также являлись земледелие и скотоводство, но форма их была иной, чем на юге. Особенно резко это различие проявлялось в земледелии, что объясняется, прежде всего, совершенно иными естественными особенностями северной славянской территории. Здесь была область смешанных и хвойных лесов, еще не утративших в конце первого тысячелетия нашей эры своего девственного облика. Почвенные условия севера были значительно менее благоприятны, чем на юге. Лесная территория — это область подзолистых, преимущественно супесчаных и суглинистых почв, очень слабо насыщенных гумусом. Поэтому земледельческое



Рис. 23. Миска IX—X вв. для приготовления сыра (Боршевское городище).

хозяйство северных славянских племен имело специфический «лесной» характер. В отличие от своих южных собратьев, имевших обширные поселки, в которых обитали сотни жителей, северные племена селились миниатюрными поселениями, по несколько десятков человек. Эти поселения обычно укреплялись для защиты от нападения с помощью земляных валов, рвов и деревянных изгородей и располагались на высоких, трудно доступных местах. При раскопках остатков таких поселений неоднократно были находимы миниатюрные серпы, железные мотыги и ручные жернова. На Бапцеровском городище около Минска вместе с несколькими серпами были найдены зерна гороха, проса, пшеницы, вики и конских бобов. На других городищах славянского севера были встречены зерна проса и обрывки льняной ткани. В то же время не выявлено никаких данных, свидетельствующих о пашенном земледелии. Наоборот, находки железных мотыг (рис. 24, 2) указывают, что земледелие было здесь допашенным, мотыжковым.

На основании многочисленных данных, относящихся к более позднему времени, следует полагать, что земледелие северных славянских племен до IX—X вв. имело преимущественно форму подсечного, иначе огневого, земледелия, представляющего собой одну из разновидностей развитого мотыжного земледелия. В некоторых наиболее глухих и окраинных местах крепостнической России — у удмуртов, коми, в Карелия, в Белорусском Полесье — подсечное земледелие вместе с некоторыми другими чертами культуры, восходящими

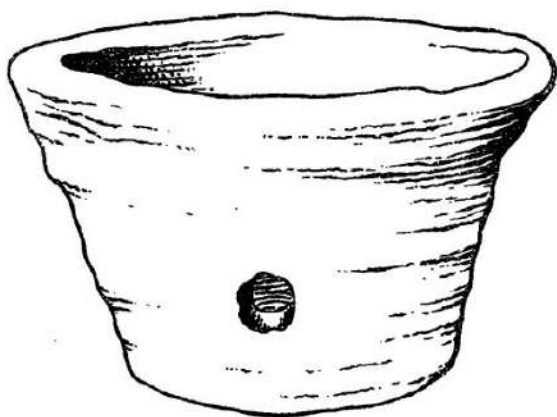

Рис. 24. Орудия сельского хозяйства и промыслов VIII—X вв.: 1 — топор; 2 — мотыга; 3—5 — серпы; 6 — наконечник копья; 7 — костяная игла для вязания сетей; 8 — рыболовный крючок; 9—10 — грузила для сетей.

к глубочайшей древности, просуществовало вплоть до начала XIX в. Благодаря этому обстоятельству эта древняя форма земледелия нам хорошо известна.

Подсечное земледелие — это земледелие лесных областей, лесное земледелие. Чтобы подготовить участок для посева, сначала нужно было вырубить лес, — дать ему высохнуть на месте, а затем сжечь его (рис. 25). Отсюда — подсечное земледелие нередко называли огневым, или паловым. Интересно отметить, что сжигание срубленного леса не являлось средством расчистки будущего поля, как это может показаться с первого взгляда. Подсечное земледелие по своим техническим особенностям резко отличалось от всех других видов земледелия. Огонь являлся здесь своеобразным средством обработки земли,

так как после сожжения огромной массы древесного материала, когда прогорал и превращался в рыхлую золу и верхний слой почвы, можно было землю не обрабатывать, а производить посев прямо в золу. Орудиями подсечного земледелия являлись прежде всего железный топор и железная мотыга (рис. 24, 1—2), служившая для выкорчевывания корней и разрыхления земли в тех местах, где она не вполне прогорела. Такие мотыги в начале прошлого столетия были известны у коми, удмуртов, в Карелии и в Белорусском Полесье. Такие же

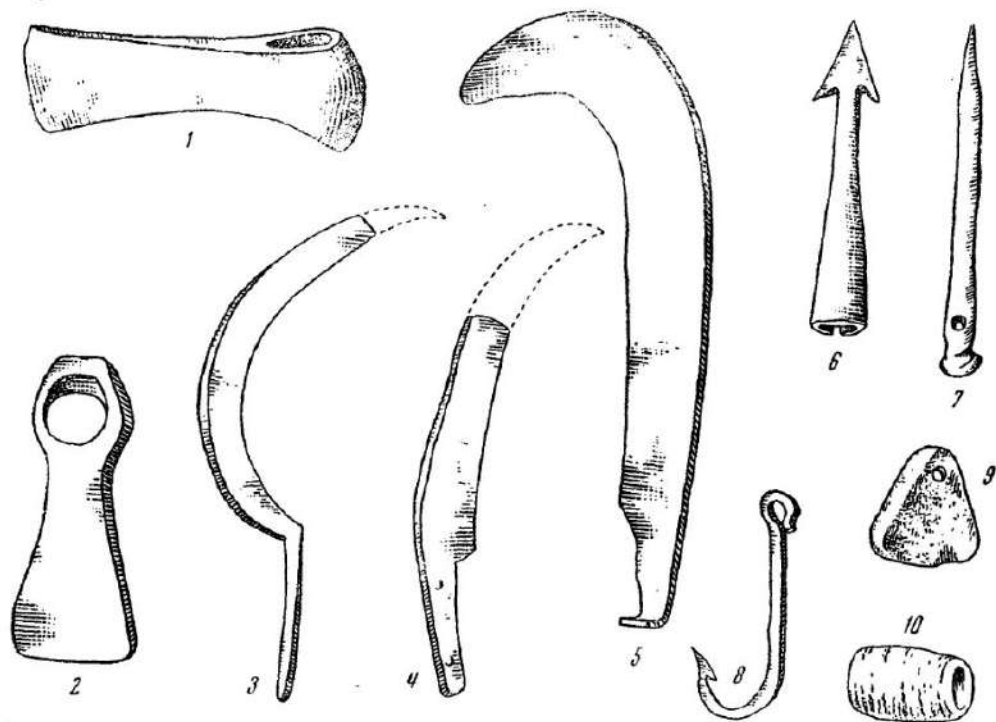

Рис. 25. Подсека (по этнографическим материалам).

мотыги имелись и у северных восточнославянских племен в дофеодалное время, о чем уже упоминалось выше.

Орудие для «заделывания» посева при подсечном земледелии, деревянная борода известна лишь нам по этнографическим данным, так как древние деревянные орудия не могли, понятно, сохраниться до наших дней. На севере почти повсеместно это орудие представляло собой ствол ели с отрубленными до половины длины сучьями—«суковатку» (рис. 26). Наряду с суковаткой употреблялись примитивные грабли. Анализ этнографических данных показывает, что в древности бороной-суковаткой работали без помощи рабочего скота — вручную.

Приготовленный в лесу участок (новина) служил всего лишь год или два, максимум три года. В первый год эксплуатации новина давала сравнительно высокий урожай, так как огонь уничтожал на месте посева всю сорную растительность, а зола обогащала почву. Повидимому, особенно обильные урожаи давало на новинах просо, поэтому оно и являлось одним из самых распространенных культурных растений в дофеодалный период. Об этом ярко свидетельствуют общеизвестные материалы русского фольклора. В сочинениях арабского

писателя X столетия Ибн-Русте имеется одно место, как будто бы говорящее о подсечном земледелии: «Земля славян есть равнина лесистая, в лесах они и живут. Славяне не имеют ни виноградников, ни пашен...». И далее: «хлеб, наиболее ими возделываемый — просо». Наличие посевов проса, при отсутствии обычных пашен, указывает, видимо, на подсечное хозяйство. Но уже на второй год урожай надал, зола выпелачивалась, пережженная почва «спе-



Рис. 26. Борона-суковатка (по Сержпутовскому).

калась», не пропускала воздуха и не впитывала воду. Нужно было готовить новый участок на другом месте. Старый же участок мог вновь поступать в эксплуатацию не раньше, чем на нем вырастал лес, т. е. не менее чем через 40—60 лет. Вследствие этого при подсечном земледелии требовалось огромное количество земли, вернее, леса. В этих условиях селиться большими поселениями, как на юге, было невозможно. Поэтому-то обитатели лесных пространств, как уже сказано выше, селились в одном месте лишь по несколько десятков человек.

Подсечное земледелие требовало затраты огромного количества труда. Такие громоздкие операции, как рубка леса, выкорчевывание кустарников и пней, сушка всего этого материала и, наконец, сжигание его, неизбежно требовали кооперации сил. И на основании многочисленных этнографических данных устанавливается, что подсечное земледелие всегда выступало как коллективное, общинное производство. В тех местах, где до начала XIX в. сохранялось подсечное земледелие, одновременно с ним продолжали существовать большие патриархальные семьи, состоящие из представителей двух-трех поколений. Таким образом подсечное земледелие следует рассматривать, как отрасль производства, тесно связанную с первобытно-общинным строем.

Вплоть до начала второго тысячелетия нашей эры подсечное земледелие в той или иной форме было известно на всем европейском Севере: в прибалтийских странах, на севере Германии, в Скандинавии и на Британских островах.

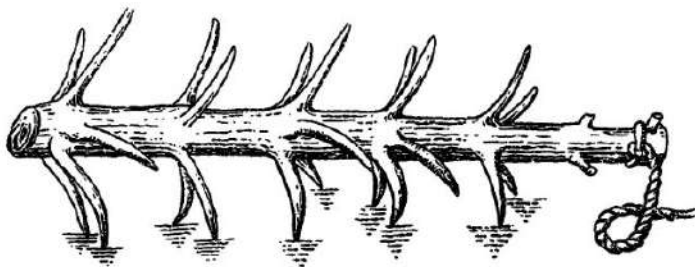
Вопреки мнению М. Н. Покровского и ряда его предшественников, полагавших, что население лесных областей не могло заниматься в древности скотоводством, северные восточнославянские племена издревле были скотоводами. При археологических раскопках на городищах постоянно встречаются кости домашнего скота, коров, овец, свиней и лошадей. В некоторых местах стада

состояли преимущественно не из крупного рогатого скота, как на юге, а из свиней и лошадей. В пищу шли очень часто молодые особи животных, что указывает на развитие скотоводства, на большое число домашнего скота. На одном из верхневолжских городищ были найдены узда и удила, указывающие, что лошади не только служили в качестве мясного скота, но также и для верховой езды. О большом количестве свиней у славян писал Ибн-Русте: «Разведением свиней занимаются они, равно как другие овцеводством». Под «другими» он подразумевал здесь, несомненно, обитателей юга, у которых овцеводство являлось основным источником мясной пищи.

У северных восточнославянских племен источником мясной пищи служила и охота, имевшая здесь, несомненно, большее значение, чем на юге. Добычей охотников, судя по археологическим материалам, являлись главным образом такие животные, как лось, благородный и северный олень, косуля, медведь, заяц. Среди костей животных, находимых на городищах и селищах при археологических раскопках, кости диких животных составляют, однако, не больше 15—20%. Это показывает, что охота как источник мясной пищи имела минимум в пять раз меньшее значение, чем скотоводство. Велась охота и на пушных зверей, на бобра, рысь, лисицу и выдру. В нижних слоях городища Старая Ладога, относящихся к VIII—X вв., найдены при раскопках три деревянных лука длиной 0.80—0.85 м. Судя по характеру обработки, эти луки являлись частями самострелов, которые ставились на звериных тропах (рис. 27).



Рис. 27. Самострел (реконструкция).

Большое значение в хозяйстве имела, несомненно, рыбная ловля. Север изобилует многочисленными реками и озерами, где можно было сооружать «заколы», ставить сети, бить рыбу острогой и т. д. Многочисленные указания на рыбную ловлю, — кости рыб, грузила (рис. 24, 9—10), крючки (рис. 24, 8), костяные иглы для вязания сетей (рис. 24, 7) и т. д., — встречаются при раскопках каждого древнего славянского городища или селища.

Археологические памятники не сохранили никаких определенных данных о лесных промыслах у восточнославянских племен, южных и северных. Но они, несомненно, играли заметную роль в их хозяйстве. Здесь имеются в виду такие промыслы, как сбор дикорастущих плодов и ягод, сбор грибов, добыча дегтя и смолы, наконец, сбор меда диких пчел. Одно из первых славянских слов, записанных Приском, секретарем восточно-римского посольства в лагере Аттылы, это — «мед»; древний славянский напиток, приготовляемый из пчелиного меда.

2

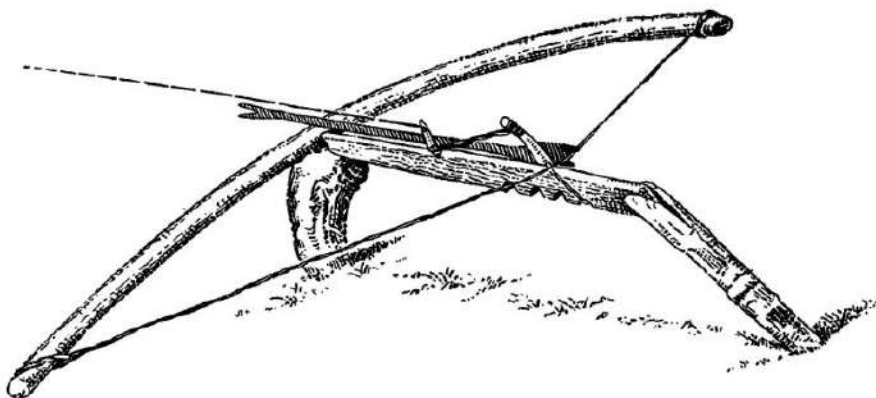
Ко времени образования Киевского государства в хозяйственной жизни восточнославянских племен произошли заметные изменения. Особенно значительными были они на севере, где в течение VIII—X вв. на смену подсечному земледелию приходит пашенное земледелие. Произошли известные перемены также и в скотоводстве.

Если обратиться к истории пашенного земледелия или, что нагляднее, к истории его орудий, сохи и плуга, то станет понятным, что они являются элементами не столько общинного, сколько мелкого, раздробленного производства. Пашенные орудия возникают в процессе распада первобытно-общинного строя и в свою очередь, несомненно, играют в этом процессе немаловажную роль. Правда, в одних местах они появляются раньше, в других позже. В Средней Европе, например, соха и плуг появились еще в эпоху бронзы. Однако в эту эпоху начало процесса распада первобытного строя было уже налицо.

В лесных областях Восточной Европы пашенные орудия возникли вместе с формированием феодального общества, с возникновением мелкого индивидуального хозяйства. Самые ранние в лесных областях железные сошники сох и плугов известны в Волжско-Камском районе. Они относятся ко времени образования Болгарского царства. Древнейший известный сейчас на славянском севере сошник происходит из городища Старая Ладога и относится, повидимому, к VIII в. Несколько позже, в XI—XII вв., железные сошники имели уже широкое распространение. При исследовании славянских памятников этого времени они составляют довольно обычную находку.

Найденные на севере древние железные сошники все без исключения являются сошниками сох (рис. 28, 14). Соха — это основное земледельческое орудие лесных пространств Восточной Европы в эпоху феодализма. Несомненно, что пашенным орудиям с железным сошником предшествовали орудия сплошь деревянные. Исследование пережитков подсечного земледелия в некоторых окраинных районах Восточной Европы, например, в Карелии или в Приуралье, показывает, что свое происхождение соха ведет от описанной выше «суковатки» — примитивной деревянной бороны подсечного земледелия. С уменьшением числа зубьев суковатка превратилась в соху. Первоначально



Рис. 28. Орудия сельского хозяйства XI—XII вв.: 1, 2, 11 — молоты; 3—5 — серпы; 6—7 — косы; 8 — топор; 9 — острога; 10 — ножницы для стрижки овец; 12—13 — лемеха плугов; 14 — лемех сохи.

сохи были многозубыми. Трезубые сохи кое-где на севере сохранялись до начала XIX в. Любопытная трехзубая соха изображена на миниатюре в житии Сергия Радонежского, относящейся к XVI в. (рис. 32). Число зубьев сохи обратно пропорционально глубине вспашки: суковатка могла только боронить, многозубые сохи пахали очень мелко. Поэтому соха развивалась в сторону уменьшения числа зубьев. Основной формой сохи, как известно, была соха двузубая (рис. 29).

Появление на севере первых пашенных орудий следует, повидимому, отнести к VIII—IX вв. Археологические данные показывают, что в эту эпоху на севере значительно увеличивались размеры поселений, а также появились

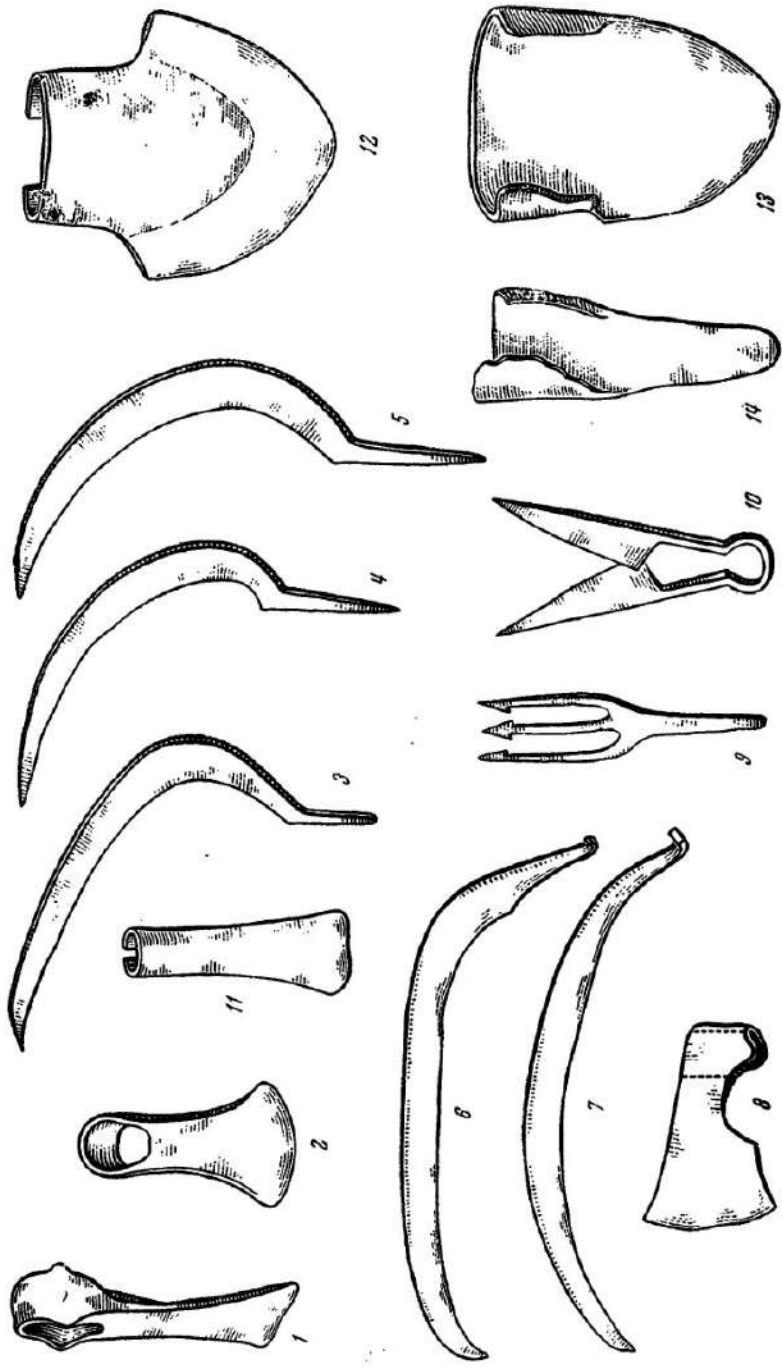

Рис. 29. Двузубая соха (по этнографическим материалам).

заметные изменения в характере скотоводства, связанные с возникновением пашенного земледелия. Миниатюрные размеры поселений на севере были, как мы видели, связаны с подсечной системой земледелия. Появление поселков, в которых могли обитать сотни людей, в условиях подсечного земледелия было невозможно. Поэтому заметный рост селений на севере в конце первого тысячелетия нашей эры может служить доказательством появления пашенного земледелия.

Изменения в области скотоводства, протекавшие в это время, заключались в превращении лошади из верхового, а главным образом «мясного» животного — в рабочий скот. При раскопках городищ и селищ середины и второй половины первого тысячелетия нашей эры кости лошади среди кухонных отбросов составляют, как мы видели, обычную находку. Памятники VIII—X столетий позволяют заключить, что лошадь в эту эпоху употреблялась в пищу уже в значительно меньших размерах. При исследовании памятников XII—XIII вв. кости лошади встречаются лишь как исключение. На севере при подсечном земледелии рабочий скот был не нужен, и лошадь являлась преимущественно «мясным» животным. С появлением пашенного земледелия лошадь понадобилась как тягловая сила и утратила свою прежнюю функцию.

Но чем же объяснить, что и на юге, где пашенное земледелие существовало уже давно, как будто бы наблюдаются такие же изменения в области скотоводства? Судя по археологическим данным, и там в X—XI вв. лошадь исчезает из числа «мясных» животных. Письменные данные также говорят об этом изменении в области скотоводства. О Святославе, киевском князе X в., в летописи говорится следующее: «Ходя воз по себе не возяше, ни котьла, ни мяс варя, но по тонку изрезав конину ли, зверину ли, или говядину, на углех испек ядыше... тако же и прочия вои его вси бяху» (Лавр. л., 964). Письменные же данные XI—XII вв. говорят об употреблении лошади в пищу в тех случаях, когда речь идет о голоде (см. гл. 6). Объясняется это тем, что на юге с еще большей интенсивностью, чем на севере, развивался процесс распада первобытного патриархального хозяйства и возникновения на его месте мелкого хозяйства парцеллярного типа. Большие патриархальные хозяйства предыдущей эпохи, видимо, пользовались в качестве тягловой силы преимущественно крупным рогатым скотом. Тягловой силой в индивидуальном хозяйстве древнерусского смерда теперь стала преимущественно лошадь.

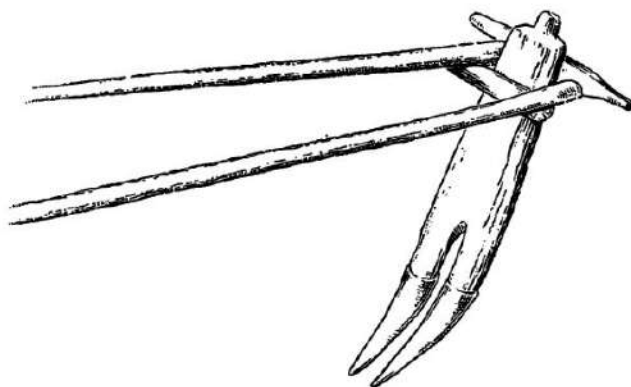
Распадение патриархального хозяйства в условиях образования классового общества повлекло за собой и ряд других изменений в области сельского хозяйства, о которых будет сказано ниже.

3

При раскопках городища Райки около города Бердичева были обнаружены остатки мастерских кузнецов, наборы их инструментов, горны и, наконец, огромное число изделий, среди которых основное место занимают земледельческие орудия, что дало богатейший материал для характеристики техники сельского хозяйства XII—XIII вв.

В Райках найдены сельскохозяйственные орудия: железные лемеха плугов, косы и серпы (рис. 28). Особый интерес представляют лемеха плугов, среди которых различаются несколько определенных и устойчивых форм, что указывает на сравнительно высокий уровень пашенного дела. Длина лемехов — до 21 см, ширина — 15 см, ширина втулки — 12 см. Серпы и косы по своим формам более или менее приближаются к современным. Население Райков занималось не только металлургией, но и сельским хозяйством: при остатках домов вместе со скелетами погибшего во время набега рабочего скота были найдены различные земледельческие орудия. Металлургическое производство в Райках было рассчитано, несомненно, не только на удовлетворение местных нужд, а и на значительно более широкий рынок. Об этом говорят найденные в некоторых помещениях целые партии готовых земледельческих орудий. Кузнечные мастерские, изделиями которых в значительной степени являлись сельскохозяйственные орудия, были открыты и на городище Княжая Гора

около города Канева. Продукция их, несомненно, также была рассчитана на продажу.

Из приведенных фактов можно заключить, что в Киевской Руси существовало крупное ремесленное производство сельскохозяйственных орудий (см. гл. 2), свидетельствующее о развитом пашенном земледелии. Если на севере основным пашенным орудием являлась упомянутая выше соха, то на юге применялся плуг, а также, несомненно, и более примитивное орудие — рало, по своим техническим особенностям приближающееся к сохе. На Украине в беднейших хозяйствах рало дожило до Октябрьской революции. Это примитивное, часто сплошь деревянное орудие хорошо известно по этнографическим данным, относящимся к XVIII и XIX вв. (рис. 30). Знаменитый проповедник XII в. Кирилл Туровский сравнивает проповедующего с пахарем, который приучает молодого вола к ярму рала: «Ныне ратаи слова, словесныя уньца [теленка] к духовьному ярму приводяще, и крестьное рало в мысленых браздах погружающе, и бразду покаяния начертающе, семя духовьное всыпающе».

Письменные источники XI—XIII вв., все без исключения, говорят о пашенном земледелии. Пашенные орудия с X в. имели всеобщее распространение. «Кому дань даете?» — спрашивал вятичей в 964 г. князь Святослав и получил ответ: «Козаром по шлягу от рала даем». Под ралом здесь следует подразумевать не украинское рало, а соху. Радимичи, по сообщению летописи, платили хазарам дань «от плуга». Поля в древней Руси назывались ролью или ораницей. В известной речи Владимира Мономаха на Долобском съезде по поводу конского набора у смердов говорится, как «начнет орати смерд и приехав Половчин... ударить ѿ стрелою, а лошадь его пойметь...» (Лавр. л., 1103). Одной из популярных фигур русского былинного эпоса является Микула Селянинович — могучий «ратай», с его сказочной «соловой кобылкой» и чудесной сохой:

*Орет в поле оратай, понукивает,
На кобылушку свою погукивает,
С края в край бороздочки пометывает,
В край уедет — и другого не видать;
Из земли дубья-колодья вывертывает,
А великие каменя все в борозду валит:
Только кудри у оратая качаются,
Скатным жемчугом по плечам рассыпаются.
У оратая кобылка-то соловая,
На кобылке гужики шелковые,
Хвост-от до земли расстилается,
Грива колесом завивается.
Сошка у оратая дубовая,
А омешики на сошке чиста серебра,
На омешиках присошек красна золота.*

В Русской Правде имеется упоминание о бороне. О вспашке и бороньбе, как о двух следующих один за другим процессах обработки поля, читаем в об-

разной характеристике, данной летописью под 1037 г. князю Ярославу: «яко же бо се некто землю разоретъ, другой же насеетъ, пни же пожинають и ядятъ пищу бескудну, тако и съ: отецъ бо его Володимер землю взора и умягчи, рекше крещеньемъ просветив, съ же насея княжными словесы сердца верныхъ людей, а мы пожинаем, ученье приемлюще книжное» (Лавр. л.). Здесь автор, прославляя князя Ярослава, пользуется примером, очевидно, понятным каждому.



Рис. 30. Рало (по этнографическим материалам).

Обращает на себя внимание и то обстоятельство, что в XI—XIII вв. поля имели совершенно определенные границы и представляли собой, несомненно, систематически вспахиваемые пространства. В грамоте князя Изяслава Мстиславича (1147) граница земли, жертвуемой им Пантелеймонову монастырю, обозначена следующими словами: «а завод той земли от Юрьевской ораницы простью ввѣрх и с прости возле Ушьковскую ораницу по вѣрхней стороне... От Юрьевского межъника логомъ подъле Юрьевскую рель, до подъле Юрьевскую ораницу логомъ, да по конецъ логу промежъ ораницы Юрьевской Ушькова поля...». Очевидно, «Ушьково поле», или «Ушкова ораница», не являлась кратковременно распахиваемым клочкомъ земли. Это было совершенно определенное пространство, распахиваемое из года в год. В Русской Правде упоминаются поля, разграниченные межами: «А иже межу переорет... то за обиду 12 гривен». На межах ставились межевые знаки, возможно, что к ним относится так называемый камень Степана, найденный в Калининской области (рис. 31).

Число подобных примеров можно было бы значительно увеличить. Все эти данные, указывающие на наличие устойчивого полевого земледелия, подрывают распространенную в русской историографии точку зрения, рассматривавшую земледельческое население XI—XII вв. как чрезвычайно подвижное, часто меняющее свое местожительство вместе с переменой мест пашни. Если пашня была постоянной, то и население, очевидно, не было подвижным. И это действительно было так. Крестьянское земледельческое население в XI—XII вв. жило не разбросанно, не мелкими деревнями, а, наоборот, сравнительно крупными поселениями. Правда, места земледельческих поселений почти не исследовались археологами, обращавшими до сих пор свое внимание главным образом на города. Но зато подверглись исследованию многочисленные курганные могильники — крестьянские кладбища X—XIII вв. Могильники

Киевщины, Черниговщины, Смоленщины, Новгородчины и некоторых других районов, где в XI—XII вв. феодальные отношения были наиболее четко выражены, насчитывают обычно по несколько сот курганов. Особенно яркий в этом отношении материал дают могильники Поднепровья. Кладбища, исследованные В. Б. Антоновичем в области древлян, состояли иногда из нескольких



Рис. 31. Камень Степана.

тысяч курганов. То же самое было констатировано Н. Е. Мельник-Антонович на Воляни и в ряде других районов Киевщины. Эти могильники, принадлежащие населению XI—XII вв., свидетельствуют о наличии крупных поселений, насчитывающих сотни жителей. Остатки таких поселений известны вблизи могильников. Они исключают всякую мысль о наличии подвижного земледельческого населения.

Системой земледелия в древней Руси являлась, повидимому, главным образом переложная, или залежная, система, характерная и для более позднего времени. Вспахиваемая из года в год земля время от времени получала передышку и отдыхала 2—3—4 года. В XIII в. владимирский епископ Серапион, повествуя о татарском нашествии, среди других бедствий отмечает: «села наши лядиною поростоша». Очевидно, в обычное время лядина, т. е. лес, на полях не вырастал. Первые упоминания об удобрении почвы навозом, что следует связать с переходом к трехпольному севообороту, встречаются в документах лишь позднее, начиная с XV в.

Несколько иной характер имеют археологические памятники более северных и восточных районов, где в XI—XII вв. располагалась периферия феодальных образований и где в это время еще не было вполне сложившихся феодальных отношений. Курганные могильники насчитывают там по 10—20—30 насыпей, что говорит о наличии мелких поселений. Чрезвычайно любопытный материал дают курганы костромского Поволжья. Там среди сельскохозяйственных орудий — серпов и кос — сплошь и рядом в могилах бывают положены железные топоры — одно из основных орудий лесного земледелия. То же самое мы наблюдаем и в других окраинных районах времени раннего феодализма. Но и в этих районах уже не было подсечного земледелия. Находки железных лемехов от сох говорят о пашенном земледелии. Здесь господствовал, вероятно, лесной перелог, при котором расчищенная из-под леса и распаханная земля «работала» 3—4 года и 10—16 лет «отдыхала». Эта форма земледелия в XVIII и начале XIX столетия была еще широко распространена, например, в северном Приуралье. В литературе ее очень часто и совершенно неосновательно смешивали с подсечным земледелием.

В странах Западной Европы сельское хозяйство находилось приблизительно на той же ступени развития, что и в древней Руси. Технический уровень земледелия и там в X—XII вв. был очень невысок. Хотя уже в каролингскую эпоху почти повсеместно господствовало пашенное земледелие, а плуг получил всеобщее распространение, в некоторых районах, в особенности в крестьянском хозяйстве, мотыга продолжала оставаться главным сельскохозяйственным орудием. Плуг применялся двух типов: легкий плуг, собственно рало, на каменистых почвах, и тяжелый колесный плуг, основные части которого были уже железными. Трехполье, засвидетельствованное впервые для VIII в., становится господствующим лишь в XI в.; в каролингскую же эпоху, а в Центральной Европе и позднее, наряду с трехпольем, сохранялись двухполье, переложная система и подсечное земледелие.

4

О культурных растениях XI—XII вв. известно как из письменных источников, так и из археологических данных. Последние представляют особенно большой интерес, так как находимые при раскопках зерна, обычно обгорелые, дают все же возможность точно определить вид того или иного растения. Например, в верхнем слое Ковшаровского городища (в районе Смоленска), относящемся к XI—XII вв., были найдены два вида ячменя — шестирядный и голый, один вид овса, один вид пшеницы, один вид проса. В Донецком городище (около Харькова) найдены зерна проса, ржи, ячменя, гречихи, пяти сортов льна, мака, овса и двух видов пшеницы — твердой и мягкой. Мы взяли как пример эти два памятника, чтобы показать, что на севере и юге состав

культурных растений был в общем одинаков. Письменные источники дают тот же список культурных растений. В Русской Правде упоминаются пшеница, рожь, горох, полба, ячмень и пшено (просо).

Хлеб был яровой и озимый. В летописи, например, говорится, что в 1127 г. «на осень уби мороз врьшь всю и озимице» (I Новг. л.). Житие Феодосия указывает, что в Печерском монастыре употребляли в пищу сочиво (чечевицу) и пшено. Из льняного семени приготавливали масло. В Уставе Ярослава о церковных судах сказано о конопле и льне: «аже муж имет красти коноплю, или лен, и всякое жито, епископу в вине с князем на полы; такоже и женка, иже иметь красти...». Судя по письменным источникам, северо-западные районы



Рис. 32. Сцена пашни (миниатюра жития Сергия Радонежского XVI в.).

Руси — Приильменье и Верхнее Поволжье — издавна славились хорошим льном. Остатки льняных тканей составляют обычную находку в могилах XI—XII вв.

Те же культурные растения были распространены в эту эпоху и в Западной Европе. К западу от Рейна, в собственно франкском государстве, преобладали полба и пшеница; к востоку от Рейна, в Германии, — овес, ячмень и рожь. В Саксонии, в крупных монастырских хозяйствах, сеяли, как в каролингский период, так и позже — в XI в., преимущественно рожь и овес. Сеяли также бобовые растения и репу. Из технических растений самым распространенным, хотя и не повсеместно, был лен; известен был также хмель.

Нам достаточно известны и способы уборки зернового хлеба в древней Руси. Она производилась в X—XIII вв. серпом и косой (рис. 28, 3—7). Железные серпы являются довольно распространенной находкой в женских могилах этого времени. Это были большие серпы, по форме близкие современным.

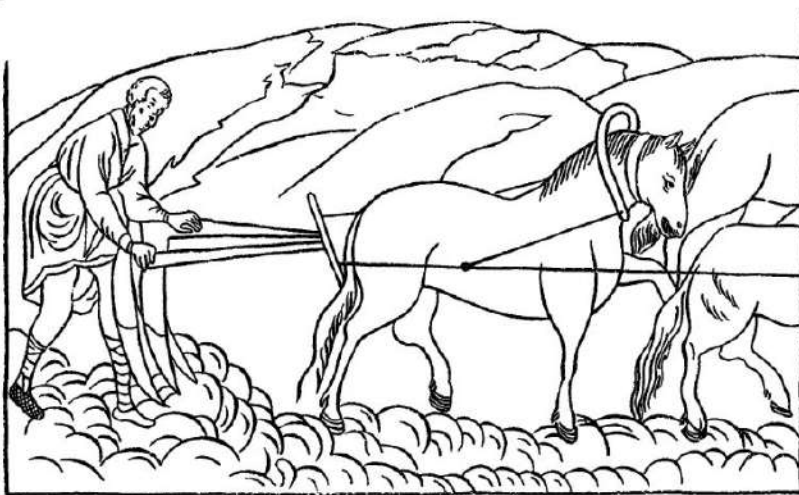
О серпах и жатве неоднократно упоминается и в письменных источниках. О том, что делали со сжатым хлебом, узнаем из следующих отрывков. В Уставе Владимира сказано, что кто молится под овином, т. е. не по-христиански, подлежит суду церковному. Овин же — это помещение для сушки необмолоченного хлеба. В Слове о полку Игореве в образном описании битвы читаем такие строки: «На Немизе снопы стелят головами, молотят чеши харалужными, на тоще живот кладут, веют душу от тела». Картина, как видим, совершенно определенная, не вызывающая никаких сомнений.

При исследовании Донецкого городища IX—XII вв. были открыты многочисленные ямы для хранения зерна. Такие же ямы обнаружены при раскопках на территории древнего Киева. О хранении зерна в ямах говорится и в Русской Правде — за кражу хлеба с гумна или из ямы определен штраф в 3 гривны и 30 резан.

Ручные жернова были в употреблении не только в X в., о чем говорят находки их в Боршевском и других городищах, но и значительно позже. Они найдены в Донецком городище, Владимире на Клязьме (рис. 33), Вщиже и других городищах. В XI—XII вв. ручные жернова служили для размола хлеба даже в таких крупных хозяйствах, какими являлись монастыри. Инок Киево-Печерского монастыря Федор «постави же в печере жерновы и... от сусека пшеницю взимаа, и своима рукама изъмилаше»; на ручных жерновах мололи зерно и другие монахи Киево-Печерского монастыря, а это был один из богатейших монастырей Киевской Руси.

Очевидно, водяные мельницы появились не ранее XII в. В письменных источниках они упоминаются лишь с XIII в., причем раньше всего они появляются именно у церкви. В числе владений церкви, перечисленных в ярлыке хана Менгу-Тимура (1267), уже упоминаются водяные мельницы. Никаких данных о существовании в это время ветряных мельниц нет.

Не так давно было высказано мнение, что огородные и садовые культуры на Руси были первоначально неизвестны и появились здесь впервые лишь после принятия христианства из Византии. Об этом как будто бы говорит то, что упоминание о садах и огородах встречается в документах главным образом при описании монастырских или же княжеских хозяйств. При монастырских и княжеских хозяйствах нередко имелись большие огороды и сады, обслуживаемые



Рис. 33. Ручной жернов XII в. (Владимир. Раскопки Н. Н. Воронина).

огородниками. Как и в более позднее время, землю в огородах нередко обрабатывали деревянными лопатами с железными лезвиями, носившими название «рыльца»; такие орудия были найдены при раскопках в Суздале и Киеве (рис. 34), на вратах Суздальского собора с такой лопатой изображен Адам

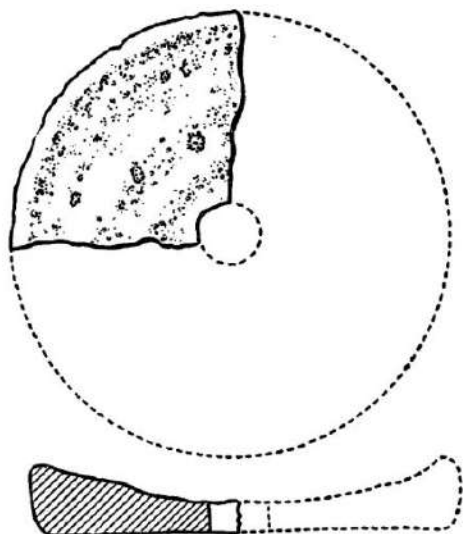

Рис. 34. Оковки деревянных лопат: 1 — Суздаль; 2—3 — Киев.

(надпись: «Адам рыльцем землю копая»; рис. 35). С таким же «рыльцем» изображен «делатель» на рисунке в псковской рукописи XII в. (рис. 146). «Рыло» или «рыльце» в переводных памятниках, как и «мотыка», соответствует термину «лопата».

Из указанных сообщений источников нельзя делать вывода об ограниченности распространения огородных и садовых культур в древней Руси,

а также вывода о проникновении этих культур из Византии. Многие, особенно огородные, культуры были известны здесь с глубокой древности. Из огородных растений на севере в большом количестве разводилась репа, с глубокой древности и до середины XIX в. имевшая почти то же значение, какое впоследствии приобрел картофель. В городах, на базарах репа продавалась возами. В 1215 г. в Новгороде был во время голода «реше воз по две гривны». Также достаточно распространенной была капуста. Как и теперь, места, где она выращивалась, назывались «капустниками». Известны были бобы, хмель, лук, чеснок. Из плодовых деревьев в летописи упоминаются яблони. Были известны также вишни. На юге, в Тмутаракани, разводился виноград.

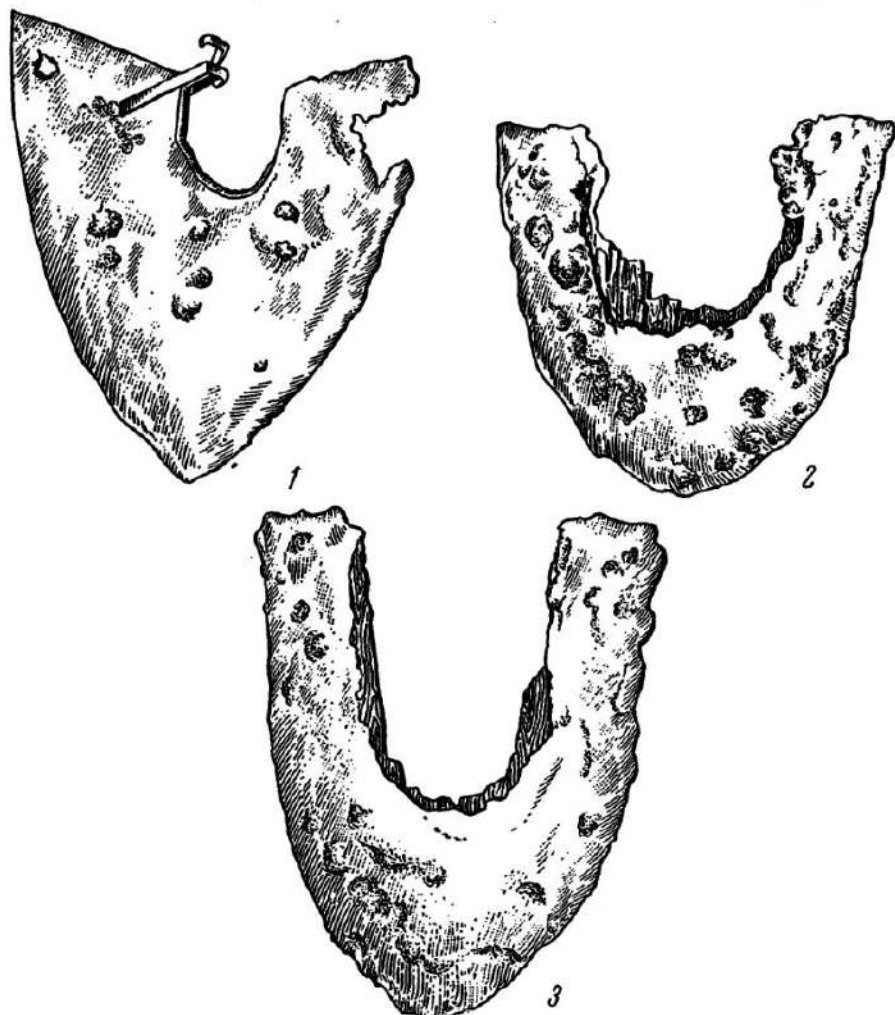
5

При характеристике сельского хозяйства древней Руси нельзя упускать из виду, что оно имело далеко не однородный характер. Наряду с мелким хозяйством смердов, в XI—XIII вв. уже существовали крупные княжеские и монастырские имения, где на земле владельца работали зависимые люди — рабы и не рабы. Технически работы в крупных имениях и мелких, крестьянского типа, хозяйствах велись приблизительно одинаково, так как крупное феодальное имение состояло обычно из небольшой господской запашки и мелких участков, обрабатываемых зависимыми людьми: крупное землевладение сочеталось с мелким хозяйством.

О масштабах княжеского хозяйства можно судить на основании описания летописью ограбления во время усобицы 1146 г. «сельца» князя Игоря Ольговича: «идоста на Игореве селцо, идеже быше устроил двор добре; бе же ту готовизни много в бретьяницах и в погребех вина и медове и что тяжкого товара всякого до железа и меди не тягли бяхуть от множества всего того вывозити... и потом повелеста зажечи двор и церковь св. Георгия и гумно его, в немъже стогов 900...»; по соседству захватили стада, пасшиеся в лесу, в количестве 3000 стадных кобыл и 1000 коней (Ипат. л.). У этого Игоря, несомненно, было не одно такое «сельцо».

Некоторые данные о крупном княжеском и монастырском имении можно извлечь и из Русской Правды. Она изображает двор, занятый хозяйственными постройками. Здесь упоминаются клеть, хлев, гумно, хлебные ямы. Двор окружают ролейные земли, бортные угодья, пожни, на которых стоят стога с сеном, лесные вырубки, на которых лежат дрова, охотничьи угодья с бобровыми ловищами и перевесами и т. д. Русская Правда говорит о всевозможном скоте, который стоит в хлевах и пасется в поле, о домашней птице и об охотничьих ловчих птицах. Наконец, особое внимание уделяется тем, кто работал на владельца земли. Здесь фигурируют холоп, ролейный закуп и смерд (см. также т. II).

У князя Святослава Ольговича на Путивле в 1146 г. при дворе числилось 700 человек челяди. Летопись часто упоминает княжеских пастухов, конюхов

и овчаров («овчухи»). Княжеский скот клеймился, снабжался тавром, или, как говорили в древности, «пятным». Как уже упоминалось выше, преимущественно в крупных княжеских и монастырских имениях были огороды и сады.

Конечно, хозяйство древнерусского смерда по масштабу было совсем иным. Укажем хотя бы на то, что масса земледельческого населения была далеко не обеспечена рабочим скотом. Коней забирали для войны, феодальные поборы скотом были также широко распространены. Помимо регулярных поборов, князья получали скот и путем грабежей во время своих многочисленных воен-



Рис. 35. Изображение Адама с «рыльцем» (южные врата Суздальского собора).

ных походов. В результате крестьянская масса имела очень мало скота. В 1147 г. посол князя Изяслава, советуя киевлянам перебираться в Чернигов, говорил: «доспевайте от мала и до велика, кто имеет конь, кто ли не имеет коня, а в лодьи». Значит, лошадей имели далеко не все. И недаром древнерусский смерд, лишенный рабочего скота, а часто и орудий труда, должен был превращаться в закупа — итти в зависимость к князю за пользование его скотом или же сельскохозяйственным инвентарем.

Археологические раскопки дают возможность составить некоторое представление о хозяйстве смерда. На селищах, представляющих собой места сельских поселений XI—XII вв., неоднократно были находимы остатки небольших жилищ, часто земляночного типа, к которым примыкала клеть, где содержался скот смерда: лошадь, корова, 2—3 овцы, куры.

В составе рабочего скота в хозяйстве смерда на первом месте всегда выступает лошадь. Если вспомнить, что вспашка с помощью плуга могла производиться лишь при наличии в упряжке одной, двух, а иногда и трех пар рабочего скота, то станет ясным, что большие плуги с железными лемехами, которые изготовлялись в описанном выше городище Райки или на Княжьей Горе, не имели всеобщего распространения. Масса земледельческого населения была вооружена более примитивными сельскохозяйственными орудиями. На юге таковым являлось упомянутое выше рало, на севере — соха. Этими орудиями можно было работать, имея в упряжке одну лошадь.

В южных черноземных районах в бедняцких хозяйствах вплоть до Октябрьской революции очень часто встречалась супряга. Два-три хозяйства приобретали вкладчину плуг, которым обрабатывали землю сообща, используя при этом весь имеющийся у них рабочий скот. Возможно, что супряга встречалась и в древней Руси. Но большого распространения она, вероятно, не имела, так

как о ней ни разу не упоминается ни в летописи, ни в других источниках. Вспомним приведенные выше слова князя Владимира Мономаха о смерде, пахущем на одной лошади: речь идет, несомненно, о типичном случае. Очевидно, что при одной лошади нельзя было орать большим и тяжелым плугом. Смерд имел деревянное рало или соху, которые часто он сам и изготовлял. Плуг с железным лемехом являлся принадлежностью преимущественно более богатого хозяйства.

Технический эффект рала и сохи, доживших до начала XX в., нам хорошо известен. Чрезвычайно низкий урожай хлебов в царской России в значительной мере был обусловлен широким распространением именно этих примитивных орудий. В древней Руси, когда была распространена переложная система земледелия и земля не удобрялась, эффективность этих орудий была еще ниже. Они лишь слегка разрыхляли верхний слой земли, не переворачивая ее, что достигается лишь работой плугом.

Занятие сельским хозяйством в изучаемое время далеко не ограничивалось только сельским населением и загородным феодальным хозяйством князя и бояр. Земледелием и скотоводством, а также другими сельскими промыслами занималось в значительной мере и городское население. Так, при княгине Ольге древляне, «затворившиеся» в своих «градах», были под угрозой голода, так как не могли «делать нивы своя и земли своя». Но и позднее, в XI—XII вв., занятие горожан сельским хозяйством является характерной чертой. Так, в суздальском кремле в жилище XII в. найдены железный плужный отрез и серп (рис. 36), при раскопках владимирского детинца найдены коса-горбуша, ручные жернова и прочие предметы сельского хозяйства. Конечно, здесь сельское хозяйство имело лишь вспомогательное, второстепенное значение.

В нашем распоряжении не имеется никаких данных относительно урожая хлебов в XI—XII вв. Однако чрезвычайно показательными для оценки уровня земледельческого производства являются те постоянные неурожаи, недороды, от которых так страдала древняя Русь. Вследствие низкого уровня земледелия, мало-мальски неблагоприятные климатические условия вели к недороду. Особенно страдал от недородов русский север — Новгородская земля, о чем часто говорят летописи, например: «...на осень [1127 г.] уби мороз врьшь всю [хлеб] и озимице; и бысть голод и черес зиму ръжи осминка по полугривне» (I Новг. л.); «Том же лете [1161] стоя все лето ведромь, и пригоре все жито, а на осень уби всю ярь мороз» (I Новг. л.). Такие строки в Новгородской



Рис. 36. Серп и плужный отрез XII в. (Суздаль. Раскопки Н. Н. Воронина).

летописи встречаются неоднократно. От неурожая страдала и Ростово-Суздальская земля, несмотря на то, что в центре ее был расположен черноземный район — Залесское ополье. В 1024 г. «Бе мятежь велик и голод по всей той стране; идоша по Волзе вси людье в Болгары и привезоша жита и тако ожиша» (Лавр. л.). Такой же голод был в Ростово-Суздальской земле и в 1071 г.: «Бывши бо еднюю скудости в Ростовстей области», — говорится в Лаврентьевской летописи.

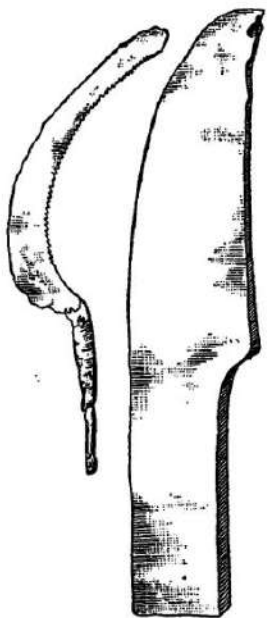

Рис. 37. «Придоша пружи» (миниатюра Кенигсбергской лст.).

Тяжесть подобных недородов и голодовок еще более усиливалась в связи с растущей эксплуатацией сельского населения местной общинной верхушкой и княжескими даями; потому часто голодовка вызывала «мятежи» и обострение социальной борьбы, как это было в указанных случаях в Ростово-Суздальском крае. Поэтому в современных церковных поучениях эта тема особенно разработана. Князь Ярослав, подавивший мятеж 1024 г. в Суздальской земле, по словам летописи, прочел восставшим следующую мораль: «Бог наводит по грехом на куюждо землю гладом или мором или ведром [засухой] ли иною казнию, а человек не весть ничтоже». Слово о ведре и казнях божиих, относящееся к середине XI в., также изображает силы природы, как силы карающего христианского бога, который орошает дождем одну область, а другую иссушает зноем, закрывает или отверзает «хляби небесные», «ознобляет мразом плоды», посылает «казнь на скоты», а на колосающиеся нивы — тучи саранчи, хлебного жучка, червя, — «прузи и хрустове и гусениця» (Лавр. л., 1068). Летописные

записи особенно выделяют налеты саранчи («прузи»); так, под 1094 г. читаем: «В се же лето придоша пружи на Русьскую землю месяца августа в 26 и поедоша всяку траву и многа жита; и не бе сего слышано в днех первых в земле Русьсте, яже видеста очи наши за грехи наша» (Лавр. л.). Так же в августе следующего года «придоша пружи... и покрывша землю, и бе видети страшно: идяху к полунощным странам ядуще траву и проса» (Лавр. л.). Характерно, что позднейшая запись о нашествии монгол сопоставляет их с этим страшным сельскохозяйственным бедствием: «придоша множество кровопроливецъ крестьяньских без числа аки пружи...».

Христианская религия, приспособлявшая свой культ к условиям древней Руси, приняла в свой пантеон ряд языческих богов — покровителей хозяйственного благополучия или владык сил природы (см. т. II, гл. 3). Земледелец переключился на христианский календарь с его святыми, сочетав его с наблюдениями над природой многих поколений пахарей и скотоводов, со своим собственным календарем хозяйственных работ и примет, позволявших предугадывать метеорологические явления и другие обстоятельства, влиявшие на урожай.

6

В IX—X вв. земледельческая техника и состав культурных растений, за малым исключением, приобрели, таким образом, характер, свойственный и более позднему времени XI—XIII вв. Нельзя сказать того же о скотоводстве. Все виды домашнего скота были знакомы славянским племенам еще с глубокой древности, и в этом отношении и Киевская Русь не принесла ничего нового. Однако вместе с развитием феодальных отношений и ростом крупного землевладения произошли изменения в распределении скота между различными слоями феодального общества. С одной стороны, перед нами выступают хозяйства обездоленной массы земледельческого населения — смердов, слабо обеспеченные скотом, с другой — княжеские и монастырские хозяйства, владеющие огромными стадами рогатого скота и табунами лошадей, нередко в тысячи голов. В Русской Правде имеются данные, отражающие относительную стоимость разных видов скота. Более всего ценились верховые кони. Плата за коня определена в 2 гривны, а за «коня княжа» — в 3 гривны. Лучшими в ту эпоху считались венгерские скакуны, а также кони, привозимые с Востока. Далее в Русской Правде отмечены рабочий вол (плата за которого в два раза меньше, чем плата за коня), коровы и телята разных возрастов, овцы, свиньи, а из птиц — куры, гуси, утки, лебеди и голуби. В летописи имеется упоминание и о козах. Обитателям Поднепровья были знакомы и верблюды, изредка привозимые с Востока.

Археологические данные позволяют дать более углубленную характеристику домашнего скота в хозяйстве XI—XIII вв. Судя по костным остаткам, найденным во время раскопок, в XI—XIII вв. в Поднепровье имелось несколько

пород крупного рогатого скота. На севере рогатый скот отличался мелкопородностью. То же самое следует сказать о лошадях и свиньях. Это свидетельствует о неблагоприятных условиях содержания скота. Повидимому, значительную часть года скот содержался на подножном корму. Зимой скот содержался в хлевах. В Русской Правде кража скота из хлева расценивалась как преступление в несколько раз большее, чем кража скота в поле.

Стойловое содержание скота требовало заготовки корма, прежде всего сена. В I Новгородской летописи, например, читаем под 1143 г.: «Бы вода велика вельми в Волхове и всюде сено и дръва разнесе...». В мужских погребениях XI—XII вв. нередко встречаются железные косы для косьбы травы. Они заметно отличаются от современных, принадлежат к типу лесных кос, называемых «горбушами» (рис. 28, б). Кое-где в Приуралье и Прикамье горбуши сохранились в быту до начала XX в. Они представляли собой нечто среднее между косой и серпом. Горбуша была сильно изогнута и снабжена относительно короткой рукояткой. Коса этого типа была приспособлена для работы среди кустарников на лесных полянах, т. е. на девственных угодьях, еще не приведенных в культурный вид рукой человека.

Обращает на себя внимание указание Русской Правды, в котором плата за коровье молоко определена в той же сумме, что и уплата за жеребенка. Исходя из этого текста, некоторые исследователи предполагали, что молочный рогатый скот, а следовательно, и молоко были в древней Руси большой редкостью. Археологические данные, позволяющие говорить об использовании молочности рогатого скота еще в глубокой древности, опровергают это предположение. Да и в летописи имеется достаточно упоминаний о молоке и молочных продуктах, масле и сыре (твороге). В 1168 г. киевский митрополит «запретил бе Поликарпа игумена Печерьского про Господьские праздники, не веля ему ясти масла ни молока в среды и пяткы...» (Лавр. л.).

Мелкий рогатый скот — овцы — разводился в древней Руси в значительной мере для получения шерсти и шкур. В археологических материалах с древних городищ и селищ нередко встречаются характерные «овечьи» ножницы, служившие для стрижки овец (рис. 28, 10).

7

Среди кухонных отбросов, встреченных при раскопках древнерусских городищ и селищ IX—XIII вв., кости домашних животных повсеместно составляют подавляющее большинство. Роль охоты, как источника мясной пищи, упала очень низко; это, однако, вовсе не означает, что охота потеряла в этот период всякое экономическое значение: и в это время в экономике Руси охота занимала очень важное место; она лишь приобрела иной характер, превратясь из «мясной» охоты в охоту преимущественно «пушную».

Торговля с отдаленными странами Юга и Востока, получившая особенное развитие еще в IX—X вв., потребовала огромного количества пушнины. Если не говорить о рабах, привозимых русами на рынки Булгара и Константинополя, то пушнина являлась основным товаром, шедшим из Руси. Арабский автор середины IX в. Ибн-Хордадбех писал про славян, что они вывозят меха бобров и черных лисиц. Ибн-Русте сообщал о торговле соболиными, беличьими и другими мехами. На первых страницах Повести временных лет сказано, что хазары получали дань от полян, северян и вятичей «по белей веверице от дыма». Дань мехами получали с населения и русские князья. Поэтому охота на пушных зверей, которая раньше велась в небольших масштабах, с IX—X вв. приобрела особое значение.

В X—XII вв. не только на севере, в землях Новгородской или Залесской, но и на юге, в Киевской земле, еще сохранялись огромные лесные массивы. Здесь можно было встретить рысь, тура или зубра, лося, оленя, кабана, медведя, зайца. Охотники били здесь куниц, «вевериц» (белок или горностаев), выдр, бобров, соболей, лисиц. Орудиями охоты служили лук со стрелами, различные сети и тенета и другие ловушки. Дикую птицу ловили с помощью «перевесов», больших сетей, которые натягивались высоко над землей в местах перелета птиц (рис. 38).

В XI—XII вв. богатые охотничьи угодья становятся собственностью князей и монастырей. В летописи и других источниках упоминаются княжеские «бобровые ловища», «тетеревики», монастырские «ловища гоголиные» и т. д. В Русской Правде есть особая статья о перевесах: «Аже кто подотнет вервь в перевесе, то 3 гривны продажи, а господину за вервь гривна кун».

Говоря об охоте в древней Руси, следует упомянуть еще об одной ее стороне. Охота составляла излюбленное развлечение князя, его дружины, вообще людей имущих, и являлась своего рода спортом. Это нашло отражение и в языке. В древней Руси охота именовалась «ловом», «ловитвой». Современное же слово «охота» означало тогда радость, веселье, развлечение. В своем Поучении Владимир Мономах подробно описывает, как он «ловил есмь всяк зверь», как «ловчий наряд сам есмь держал»; он вязал своими руками диких коней, охотился на туров и оленей; один лось на охоте его «ногами топтал, а другой рогама бол» и т. д. (Лавр. л., 1096). В летописи имеются упоминания и о многих других князьях, что они «ловы деяли» или ходили «на ловы»; о князе Васильке говорится, что он «был храбр паче меры на ловех».

В качестве княжеской охоты большой популярностью пользовалась в древней Руси уже чисто спортивная охота с ловчими птицами. У Владимира Мономаха были ловчие соколы и ястребы. В Слове о полку Игореве есть такой образ: князь Игорь «полете соколом над мглами, избивая гуси, и лебеди завтроку, и обеду и ужину». С ловчими птицами охотились не только на юге, но и на севере, в Залесье: «ястребы тешаше его», — говорится об одном позднейшем ростовском князе в его жизнеописании. В Правде Ярославичей также имеется



Рис. 38: Устройство перевеса.

указание на княжескую или боярскую охоту: «а еже украдут чюжь пес, любо ястреб, любо сокол, то за обиду 3 гривны».

В экономике сельского хозяйства древней Руси большое значение имела рыбная ловля. Кости рыб и орудия рыболовства — крючки, остроги, грузила и поплавки от сетей — составляют обычную находку при раскопках древних поселений. Изучение остатков рыбы показывает, что тысячу лет назад русские реки были очень богаты разнообразной рыбой. Рыба достигала больших размеров. Нередко при раскопках встречаются кости огромных щук, сомов, лещей, осетров. Ганоидные рыбы — осетр, стерлядь, белорыбица — водились в то время не только в южных, но и в северных реках. Они нередко встречались на Верхней Волге, в верховьях Днепра и в Приильменье.

Судя по археологическим данным и письменным сообщениям, в X—XII вв. уже существовали почти все известные сейчас способы ловли рыбы и орудия рыболовства. Рыбу ловили неводом или бреднем, били острогой (рис. 28, 9), ловили на крючок. Очень распространен был в то время, запрещенный ныне как хищнический, лов

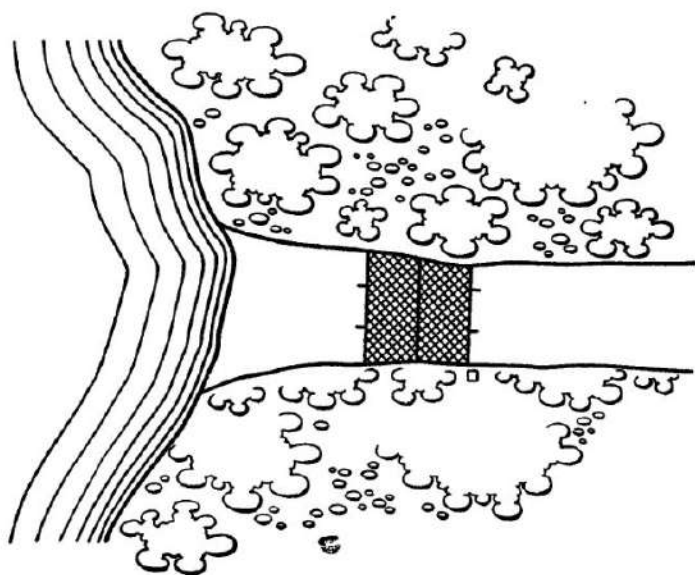
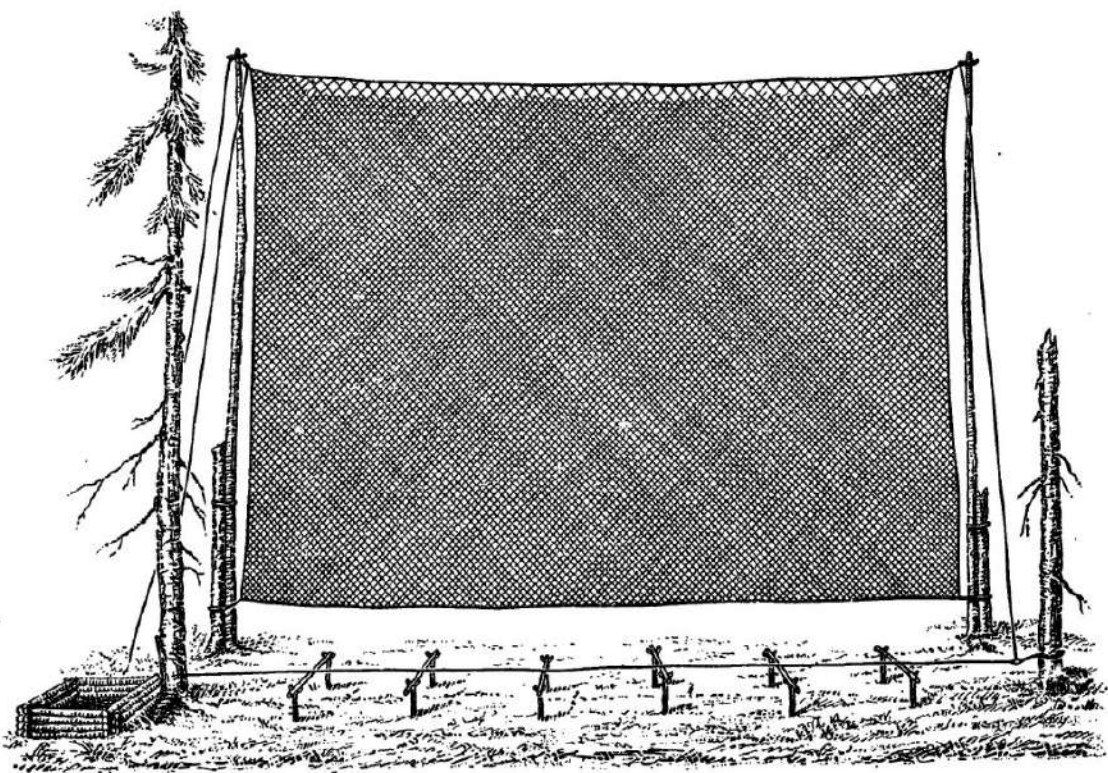

Рис. 39. Закол (архив Государственного музея этнографии).

рыбы с помощью заколов, которыми перегораживались небольшие реки. В отверстия заколов ставились самоловные снасти, главным образом плетенные из ивняка мережи (рис. 39). Закол, или, как тогда называли, «ез», позволял вылавливать огромное количество рыбы во время ее весеннего и осеннего хода.

Особое значение приобрел рыболовный промысел после распространения христианства. Если посты в древней Руси не пользовались популярностью ни в среде сельского населения, ни в городах, то они ревностно соблюдались церковью и монастырями. Рыба являлась постной пищей. Поэтому монастыри всячески стремились превратить в свою собственность все лучшие рыболовные угодья, «ловища рыбные». Рыболовными угодьями владели и князья.

Остается сказать еще об одном, чрезвычайно распространенном в древней Руси промысле — о пчеловодстве, или, точнее, «бортничестве». Среди других лесных промыслов, играющих заметную роль в древнерусском хозяйстве, оно занимало исключительное место. Судя по многочисленным упоминаниям

об этом промысле в летописи и в других письменных источниках, пчеловодство в древней Руси мало походило на современное. Мед и воск добывались тогда преимущественно от лесных пчел. Бортю называлось дерево с дуплом, заселенным пчелами. В соответствии с обычным правом, уходящим в далекое прошлое, лицо, нашедшее борт, могло объявить его своей собственностью. Для этого на борти надо было поставить знак собственности — «знамя». Это право охранялось и Русской Правдой: «а еже бортъ разнаменуеть, то 12 гривен продажи». Еще первые русские князья получали дань с населения медом. Древляне платили княгине Ольге дань «скорою [мехами] и медом». В 1146 г. в погребах путивльского двора князя Святослава в момент разгрома оказалось 500 берковцев (5000 пудов) меду. В составе надворных построек Боголюбовского замка упоминается княжая «медуша» — специальное помещение для хранения меда.



Рис. 40. Древолазвые шпиды.

Смоленская уставная грамота 1150 г. говорит об уплате повинности медом. Все это говорит о значительном развитии бортничества. Как и меха, мед и воск являлись важнейшим товаром русской торговли. Князья и монастыри имели и свои собственные борти, или бортные «ухожай». Наряду с конюхами, огородниками и ловчими при князьях состояли «бортники».

Упоминания об искусственном разведении пчел, о пчело-

водстве, встречаются в русских источниках лишь начиная с XIII—XIV вв. Но еще в сочинениях арабского писателя X столетия Ибн-Русте читаем о славянах такие строки: «Из дерева выделывают они род кувшинов, в которых находятся у них и ульи для пчел, и мед пчелиный сберегается. Хмельной напиток приготавливают из меда». Очевидно, искусственное разведение пчел было известно довольно рано. Наряду с естественными дуплами, в бортных землях были бесспорно дупла искусственные, а также колоды, подвешенные на деревьях. В Повести о муромском князе Петре и супруге его Февронии, сохранившей многие черты древнего быта, крестьянка Феврония рассказывает князю: «отец мой и брат древолазцы суть, в лесе бо мед от древ всяк въземлют»; из того же рассказа ясно, что этот промысел был очень опасен, бортники срывались с высоты и разбивались, брат Февронии уходил на промысел, «мысля абы не урватися с высоты, аще ли кто урвется еси живота гознет [лишится жизни]». Известны из археологических материалов также ножи для вырезывания меда. Связанная с тем

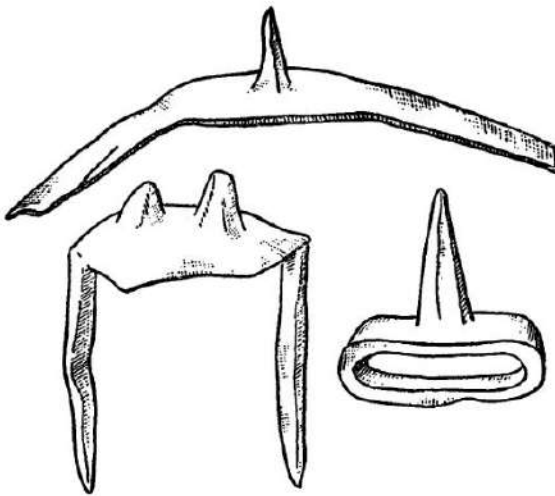
же Муромом Повесть о введении здесь христианства сообщает, что в языческие времена «по мертвых ременная плетения древолазная с ними в землю погребаяще»; известные по археологическим материалам особые железные шипы, которыми пользовались бортники при лазании на деревья (рис. 40), привязывались к ногам ремнями.

Таким образом, если основные отрасли сельскохозяйственного производства, земледелие и скотоводство, в основных чертах достигли в XI—XIII вв. того уровня, который был присущ и последующим столетиям, то второстепенные разделы экономики — охота, рыболовство и бортничество в эту эпоху еще удерживали много архаичных черт. В значительной мере этому способствовали сохранившаяся до того времени девственная природа, лесные дебри и воды.

ЛИТЕРАТУРА

- Аристов Н. Я.* Промышленность древней Руси. СПб., 1866, гл. 1--6.
Зеленин Д. К. Русская соха, ее история и виды. История русской земледельческой культуры. Вятка, 1907.
Рыбаков Б. А. Жернова Вицижского городища. Кр. сообщ. ИИМК, вып. XI, М. 1945.
Третьяков П. Н. Подсечное земледелие в Восточной Европе. Изв. ГАИМК, т. XIV, вып. 1, Л., 1932.

ГЛАВА ВТОРАЯ

Р Е М Е С Л О

Б. А. Рыбаков

Русские ремесленники X—XIII вв. сделали свой большой вклад в развитие культуры древней Руси; в тысячах кузниц по Днепру и по Ильменю, по Волге и Оке ковали плуги для вспашки полей, сотни оружейников готовили оружие, побеждавшее кочевников-степняков, византийцев, немцев и поляков, а в ювелирных мастерских создавалось тончайшее «узорочье» из бронзы, серебра и золота, украшенное филигранью, чеканкой и невыцветающей эмалью.

Истоки ремесленных навыков X—XIII вв. уводят нас далеко вглубь, к культуре скифо-сарматской эпохи. Памятники антского времени дают нам представление о состоянии этих ремесел к моменту формирования Киевского государства.

В деревнях Киевской Руси ремесло достигло уже такой степени технического развития, перешагнуть через которую оно смогло лишь значительно позднее, а в городах мастера-«хитрецы» способствовали созданию той блестящей культуры, которая поражала современников и привлекала в Киевскую Русь купцов и путешественников из самых различных стран Европы и Азии.

Потомки ремесленников времен Владимира Мономаха и Александра Невского, с одной стороны, подготовили в дальнейшем производительные силы страны к сложению Русского национального государства, а с другой стороны, были участниками создания так называемой золотоордынской культуры, построенной руками среднеазиатских, русских и кавказских мастеров.

Поэтому изучение ремесла древней Руси X—XIII вв. представляет значительный интерес для понимания истории русского хозяйства и культуры.

Историю древнерусского ремесла мы рассматриваем по двум разделам: в первый вошли материалы по деревенскому ремеслу, а во второй — по ремеслу городскому. Такое деление органически связано с самим материалом, кото-

рый обычно делится на деревенский и городской. Многие технические приемы известные городу XI—XII вв., деревне известны не были; многие типы вещей бытовали только в городе или только в деревне.

I. ДЕРЕВЕНСКОЕ РЕМЕСЛО

1

Среди членов родового коллектива раньше всех других специалистов обособились металлурги, ведавшие сложным, опасным и несколько таинственным делом обработки руды в горнах иковки раскаленного металла. Совершенно естественно, что с ростом общественного разделения труда именно кузнецы стали первыми ремесленниками-специалистами, что именно их, творцов металла, народ окружил сотнями различных легенд и поверий: кузнец — колдун, «хитрец», находился под покровительством русского Гефеста — бога Сварога, он мог не только выковать плуг или меч, но и врачевать болезни, устраивать свадьбы, ворожить, отгонять нечистую силу от деревни. В эпических сказаниях именно кузнец является победителем дракона — Змея-Горыныча, которого он приковывает за язык.

Сторонники так называемой торговой теории происхождения Киевской Руси принимают роль древнерусского ремесла, основываясь на мнимом отсутствии в русских землях металлургического сырья — руды. Между тем у русских мастеров была в изобилии железная руда, вполне удовлетворявшая их, это — болотная, озерная и дерновая руда.

Болотная руда — бурый железняк органического происхождения (железистые отложения на корневиках болотных растений) — содержит от 18 до 40% железа. По своим технологическим качествам болотная руда была наиболее подходящим сырьем для примитивной металлургии, так как она принадлежит к наиболее легко восстанавливаемым породам. Восстановление железа из руды начинается при температуре всего в 400°, а при 800°—900° получается уже металлическое железо.

Чрезвычайно важным для правильного решения вопроса о древней сырьевой базе является изучение географического распространения болотных руд (рис. 41).

Болотная руда распространена в Восточной Европе чрезвычайно широко и везде сопутствует лесу. Южная граница распространения болотной железной руды совпадает с южной границей лесостепи. Южнее этой линии, в степях железной руды данных типов почти нет. А в пределах ее массового распространения удастся наметить несколько районов с наиболее интенсивным залеганием. Таким образом, все восточнославянские племена, все позднейшие русские княжества лежали в зоне рудных месторождений; русские кузнецы почти

повсеместно были обеспечены сырьем. Найти железную руду было не труднее, чем залежи гончарной глины. Болотная руда сохранила свое значение для металлургической промышленности местами до XVIII в. (например, в Белоруссии),



Рис. 41. Карта распространения болотных железных руд в Восточной Европе (составлена Б. А. Рыбаковым).

когда на ней работали небольшие заводишки с полумеханизированным процессом дутья (мельничный привод).

По внешнему виду болотная руда представляет собой плотные тяжелые землистые комья красно-рыжего оттенка. В древнерусском языке слово «руда» означало одновременно и руду и кровь, а прилагательное «рудый» было синонимом «красного», «рыжего».

Знакомство с железом в лесной полосе Европы относится к началу первого тысячелетия до нашей эры. Первоначально железо выплавлялось в обычных домашних очагах. Эти очаги были сложены из камней и кусков шлака и имели в поперечнике около 1 м. Шлаки (отходы плавильного процесса), находясь на городищах, весьма тяжелы, что говорит

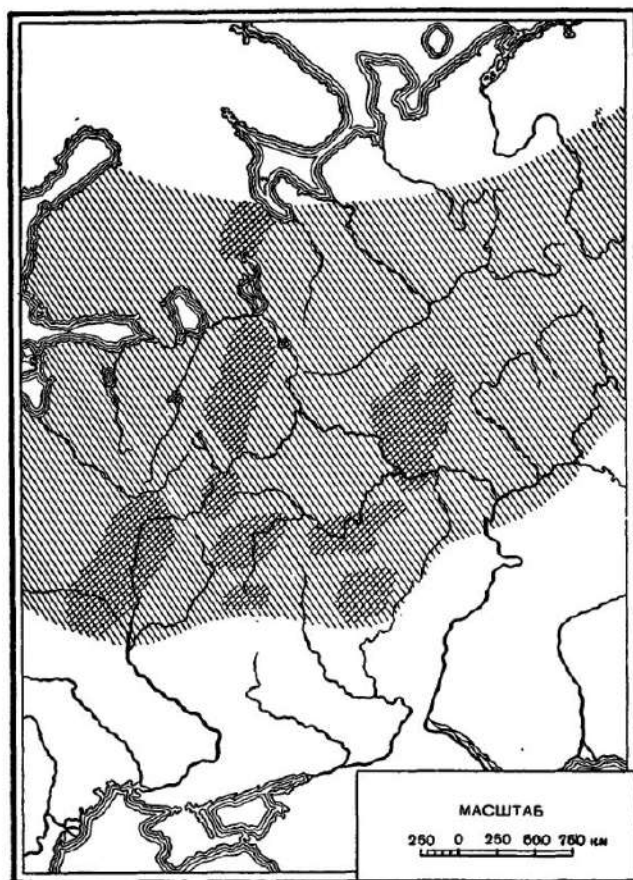
о неполной выплавке железа из руды. Железо получали небольшими дозами, достаточными лишь для изготовления, например, ножей, долот, стрел, серпов и других сравнительно небольших предметов.

Ко времени формирования славянских племенных союзов и началу образования Киевского государства металлургическое дело насчитывало уже полуторысячелетний опыт. Появились специальные горны, вынесенные за пределы землянок, а варка иковка железа стали делом особых мастеров.

Весь процесс изготовления металлических вещей распадался на следующие стадии: 1) добыча руды, 2) предварительная обработка руды, 3) плавка руды

(«варка железа»), 4) проковка крицы, 5) горячая ковка для получения желеаемых изделий.

Болотная руда залегает иногда в земле слоями, около 30 см толщиной, иногда ее приходится выкапывать из земли, иногда же она выходит в разрез берега реки или озера и ее можно выбирать сбоку. Чаще всего руда залегает на дне болот и озер; ее разведывают острым шестом или железным щупом, а добывают черпаками с длинной рукоятью с плотов или лодок.

Полученная тем или иным способом руда промывалась, затем приносилась в поселок и подвергалась предварительной обработке, заключающейся в дроблении ее, в легком обжиге, способствующем процессу восстановления окислов железа. Позднейшие способы предварительной обработки руды, как, например, многолетнее выветривание руды, не применялись; на городищах никогда не находят следов таких складов руды.

Самым сложным и ответственным делом являлась выплавка железа из руды, осуществлявшаяся при помощи так называемого сыродутного процесса. Название «сыродутный» — очень позднее и чисто кабинетное: оно возникло в XIX в., когда в доменные печи стали нагнетать подогретый воздух. Тогда-то старый способ плавки с нагнетанием «сырого», неподогретого воздуха начали называть «сыродутным». Сущность сыродутного процесса заключается в том, что железная руда, засыпанная в печь поверх горящего угля, подвергается химическим изменениям: окислы железа (руды) теряют свой кислород и превращаются в железо, которое в размягченном состоянии опускается в нижнюю часть печи, где скапливается в крицу. Это называется восстановлением железа. Необходимым условием для восстановления железа является постоянный приток воздуха.

Восстановительный процесс не является плавкой металла в собственном смысле слова, так как железо еще не превращается в жидкое состояние; для этого нужна недоступная древним металлургам температура выше 1500°, тогда как для восстановительного процесса достаточно 1100—1200°.¹

Недостатком этого способа является низкий процент выплавки металла из руды. Часть металла остается в шлаке; чем больше температура в печи превышает оптимальную, тем больше этот остаток.

Техника примитивного сыродутного процесса хорошо выясняется на основании этнографических данных. Знаменитые разработки железа в Устюжне Железнопольской описываются исследователем середины XIX в. следующим образом: «С незапамятных времен на расстоянии 60 верст от самой Устюжны к востоку и до Железной Дубровки разрабатывалась здесь железная руда. Почти каждое селение имело свои домницы, или плавильни, где производилась эта тяжкая убийственная работа. Тысячи людей, истинно в поте лица, трудились над этой беловатой землицею, превращающейся после пережжения в красно-

¹ Применяемые нами термины «плавка руды», «выплавка железа» и т. п. употреблены условно. Точнее неупотребительный ныне древнерусский термин «варка железа».

багровую и, наконец, в ступках горна в крепкий темносиний металл («кришное железо»). Тяжесть этой работы хорошо известна и древнерусским литературным памятникам. Даниил Заточник восклицает: «Лучше бы ми железо варити, ни [нежели] со злою женою быти». Очевидно, варка железа считалась труднейшей из работ, известных автору. Варка железа производилась в так называемом сыродутном горне. Ввиду малой изученности славянских городищ у нас еще слишком мало материала для установления всех этапов развития этого плавильного сооружения, но основную линию его эволюции можно уже наметить.

«Сыродутный горн» возник из обычного очага, расположенного посреди конического шалаша («землянки»). Едва ли этот очаг имел какие-либо специальные приспособления для плавки металла.

С ростом потребности в железе и умения «варить» его появляются специальные печи, устраиваемые в самом поселке, но уже подальше от жилищ, на краю его, у вала. Так расположены печи на белорусских городищах I—VII вв. н. э.,



Рис. 42. Домница («сыродутный горн») с Лабенского городища. Разрез.

например, в Оздятичах, в Свидне. Несколько позднее, в эпоху Киевской Руси, место выплавки переносится иногда ближе к источнику сырья ввиду трудности доставки больших количеств руды в поселок.

Одна из наиболее ранних печей (городище Кимия) представляет собой круглую яму около 1 м в диаметре, вырытую в земле и густо обмазанную глиной. Глина найдена в сильно обожженном состоянии. Вокруг печи — большое количество шлаков. Верх у печи открыт. Никаких следов приспособлений для дутья не обнаружено. Печь, углубленная в землю, едва ли давала какие-нибудь преимущества по сравнению с обычным очагом.

Гораздо больший технический прогресс представляют наземные печи (рис. 42).

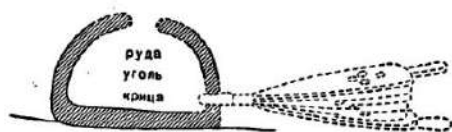
Конструкция наиболее сохранившейся печи с Лабенского городища (близ древнего Изяславля; Белоруссия) такова: печь сделана из глины прямо на грунте; она имеет в разрезе сводчатую форму, в плане — округлую; высота свода внутри — 35 см, ширина печи внутри — 60 см, толщина глиняных стенок — 5—10 см. Верх печи имеет широкое отверстие, через которое засыпался уголь и руда. В стенке печи внизу, почти на уровне земли, имеется горизонтальное отверстие. Перед началом плавки печь засыпалась древесным углем (частично горящим), поверх которого насыпалась размельченная и, может быть, обожженная руда в количестве около 30 кг. Сверху иногда тоже насыпали уголь. Затем в нижние отверстия (они обычно бывают парные) печи всовывали сопла (от слова «сопеть» — «дуть»; отсюда же «сопели» — дудка, свирели) мехов, нагнетающих воздух (рис. 43).

Дутье (или «дмонка») являлось основной работой при варке железа. Меха раздувались вручную. Эта непрерывная работа и делала процесс варки столь

тяжелым. Важность дутья для выплавки железа из руды хорошо осознавалась уже давно. Недаром тот же Даниил Заточник, сам себя называющий «смысленным и крепким в замыслах», пишет, что «не огонь творит разжение железу, но надмение мешное». «Надмение» — дутье; отсюда надменный — надутый; от этого же корня происходит и глагол «дмать» (очевидно, в форме «дъмати») и название горна — «домна» («дъмна»), «домница». С появлением дутья («надмения мешного») печь или горн превратились в «домницу», а с разрастанием производства термин «домница» охватил все печи с применением мехов.



Рис. 43. Домница (реконструкция А. В. Арциховского и худ. Н. А. Яньшина)

В результате нагнетания воздуха в домницу там происходит процесс восстановления железа. Восстановленное железо сползает по углям вниз, собираясь на дне домницы в виде ноздреватой и вязкой массы, так называемой крицы, «кричного железа» (этого же корня слово «кръч» — кузнец, ковач железа).

По окончании варки железа, для того чтобы получить крицу, необходимо было разломать домницу и удалить все посторонние примеси. Крицу из печи извлекали ломом или пешней. Горячая крица захватывалась клещами и тщательно проковывалась; без проковки крица не могла идти в дело, так как полученный металл был слишком порист. Проковка удаляла с поверхности крицы частицы шлака и устраняла пористость. После проковки крицу снова нагревали и снова клали под молот. Эта операция повторялась несколько раз. Крицу иногда дробили на куски и каждый кусок проковывали отдельно или же проковывали всю массу железа. В первом случае получались небольшие продолговатые болванки весом около 200 г, а во втором — массивные куски железа

весом в несколько килограммов. Так, например, найденная в Райковецком городище прокованная крица весила 5 кг. Крица, найденная в Вышгороде, имела форму приплюснутого шара, разрубленного еще в горячем состоянии по радиусу от середины к краю (рис. 44). Рубили, очевидно, для того, чтобы посмотреть качество проковки. Для новой плавки необходимо было вновь достраивать верхнюю часть домницы, а иногда создавать заново все сооружение, так как при извлечении крицы печь ломали. На городищах находят иногда по нескольку разобранных печей.

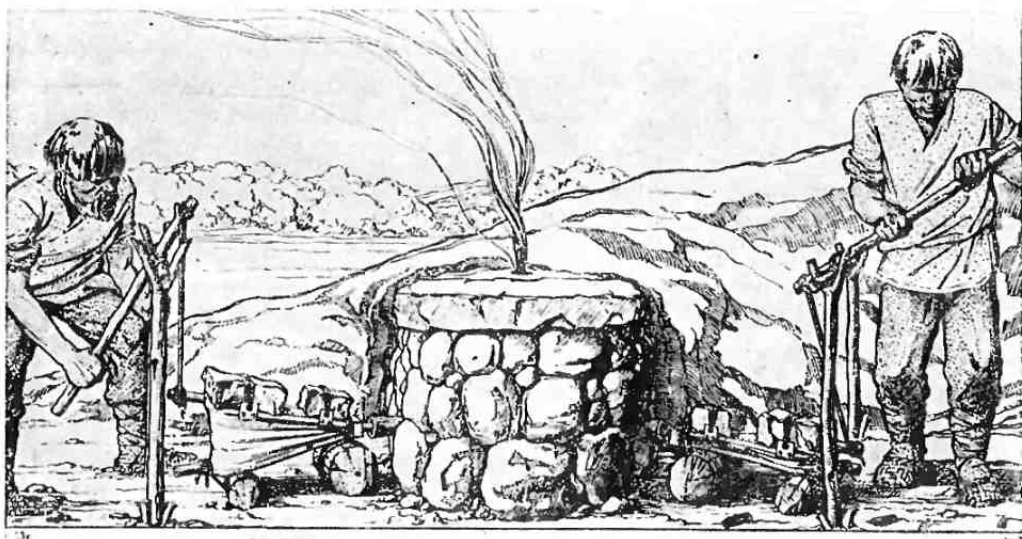
Дальнейшая эволюция домницы шла по пути вытягивания печей ввысь для улучшения тяги, увеличения количества сопел и нахождения наиболее выгодного профиля внутренней части печи. Кроме того, впоследствии была изобретена такая конструкция, у которой передняя часть домницы (ее чело) разбиралась и позволяла вынимать крицы, не разрушая всей домницы. Иногда

на под домницы ставили глиняные сосуды, в которые опускалась кричная масса, или делались углубления около печи.



Рис. 44. Крица, найденная в Вышгороде (раскопки Б. А. Рыбакова).

Большой интерес для истории ремесла представляет вопрос о соотношении количества поселений и мест выработки железа. На каждом ли городище выплавлялось железо? Массовое обследование городищ Белоруссии именно в этом направлении показало, что, несмотря на широкое распространение сырья, выплавка железа производилась далеко не на каждом городище (рис. 45).

Очевидно, определенные роды, а потом отдельные семьи, специализировались на этом сложном деле и обслуживали не только своих ближайших соседей, но и обитателей других городищ. Громоздкое оборудование домницы, необходимость большого производственного опыта при варке железа, длительность этого процесса — все это убеждает в том, что металлургия очень рано потребовала отделения металлургов от земледельческого населения, превращения их в ремесленников.

Последняя стадия сыродутного процесса — проковка крицы — подводит нас вплотную к следующему этапу обработки металла — к кузнечному делу.

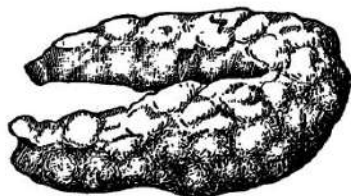
Почти несомненно, что доменное и кузнечное дело находилось в древнерусской деревне в руках одних и тех же мастеров. Для завершения плавки домник должен был иметь наковальню, молот, клещи, горн (для нагрева крицы), а следовательно, у него был весь ассортимент орудий, необходимых для последующих ковочных работ.

Техника ручнойковки очень мало изменилась со времени домонгольской Руси до XIX в., поэтому сведения о деревенских кузнецах недавнего прошлого можно почти полностью переносить на кузнецов XI—XIII вв., а может быть даже и более раннего времени.

Подлинных древних кузниц известно еще меньше, чем домниц. В тех случаях, когда их обнаруживали, они оказывались или у самого вала, на краю городища, или даже выносились за пределы вала (в последнем случае — ближе к воротам городка). Известно также несколько погребений кузнецов (Шестовицкий могильник близ Чернигова, Подболотьевский могильник близ Муром) с их инструментами (клещи, молот, наковальня, литейные принадлежности). Эти погребения общинных кузнецов X—XI вв. помогают определить как оборудование кузниц, так отчасти и технику.

Для разогревания железа кузнецу необходим горн с хорошо наложенным дутьем — мехами. Конструкция кузнечного горна значительно проще, чем домницы; он представляет собою, по существу, простую жаровню.

Для извлечения раскаленного металла из горна и для держания его на наковальне служили клещи (иногда называются «изымало» — от глагола «изымать», вытаскивать). Клещи (рис. 46) делались из двух половинок, скрепленных осью; их форма различна: одни из них приспособлены для вытаскивания

и держания небольших предметов, другие имеют специальные крючки на концах для держания широких и массивных вещей и больший размах захватывающей части клещей. Такие крючки могли не только прижимать металл, но и вонзаться в него. Раскаленное добела железо клалось на наковальню и подвергалось ковке. От глагола «ковать» произведено много слов, обозначающих и мастера, и его инструменты, и продукцию: коваль, ковач, наковальня, ковадло (иногда молот, иногда наковальня), подкова, оковы или ковы, ковчег (железный ящик) и др.

Термин «кузнец», производный от слова «кузнь» (металлическое изделие вообще, а потом только драгоценное), к процессуковки отношения не имеет. Глагол «кузнечить» позднейшего происхождения. Говоря о кузнецах в нашем смысле слова, древние документы часто добавляют «кузнец железу»; кроме того, встречаются термины «въгръ» и «кърчи» в значении «кузнец». Например,



Рис. 45. Карта распространения домниц в Полоцком княжестве в IX—XII вв. (составлена Б. А. Рыбаковым).

«кърчи ковый кладовом» — кузнец кует молотом. Слово «кърчи» стоит в несомненной связи со словом «крица».

Древние наковальни (рис. 46) существенно отличаются от современных: они не имели ни конического выступа сбоку, облегчающего сгибание полос и выкружку изделий, ни гнезд для вставки фигурных подкладок. Наковальни XI—XIII вв. представляют собой массивную железную четырехгранную усеченную пирамиду, вбивавшуюся узкой частью в пенёк. Площадь рабочей поверхности наковален невелика (50—150 кв. см), но вполне достаточна.

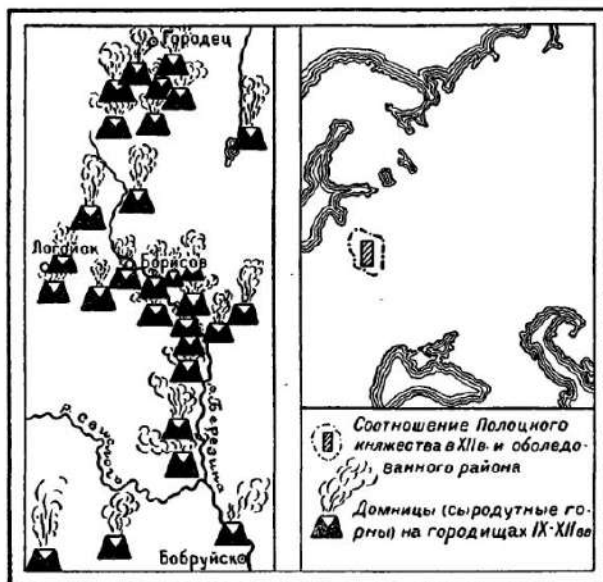

Рис. 46. Кузнечные инструменты: 1—2 — молотки-ручники; 3—4 — молотки-секачи; 5 — молоток для тонкойковки; 6—8 — кузнечные клещи; 9 — наковальня простая; 10 — наковальня с раструбом; 11 — наковальня на подставке.

Ковка производилась молотом («млат», «омлат», «ковадло», отсюда «кувалда», «кый» и «киянка» — деревянный молоток у современных столяров). В зависимости от назначения, молоты были различного веса и формы (рис. 46) — от тяжелых и массивных молотов у подручного кузнеца-молотобойца до небольших молотков, которыми кузнец орудует сам, или непосредственно ударяя по железу, или подставляя свой молоток (подбойник, кладиво) на место, требующее удара, а по молотку бьет своим тяжелым молотом подручный.

По найденному при раскопках курганов материалу можно проследить, что кузнецам удавалось выковывать железные лопатки с длинными железными же рукоятками до 1 м длиной; расплющивать ковкой железо (при изготовлении

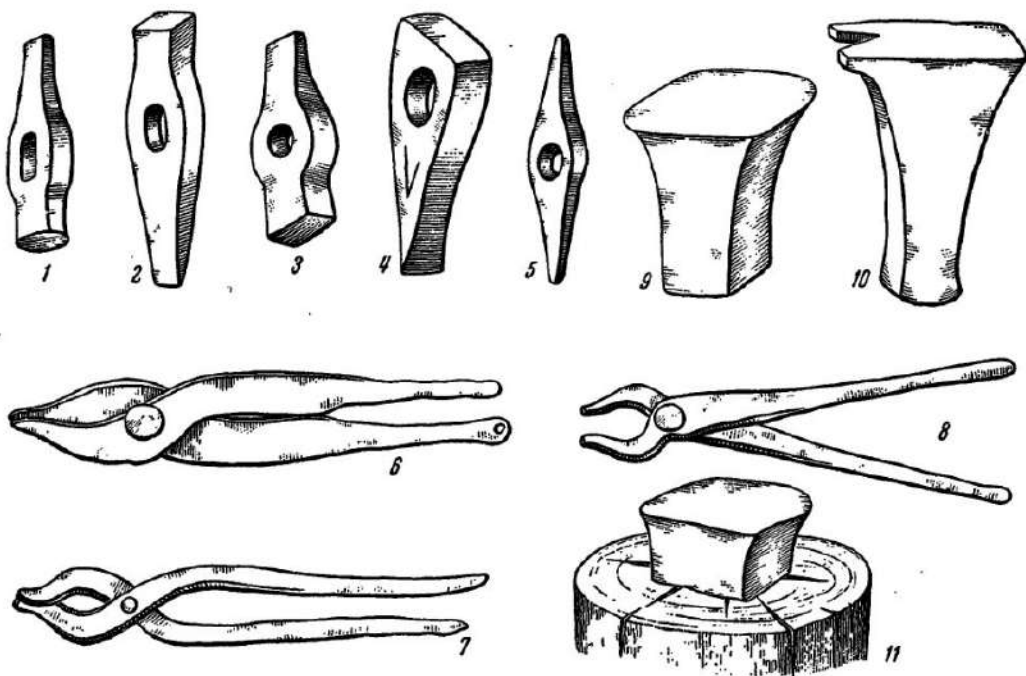

Рис. 47. Вещи, изготовленные простой ковкой: 1 — железная лопата; 2 — лемех; 3 — серп; 4 — коса; 5—6 — топоры; 7 — удила; 8 — кресало; 9 — дужка от ведра; 10 — ножницы для стрижки овец; 11 — гвоздь; 12 — рыболовный крючок; 13 — наконечники стрел; 14 — наконечник копьа.

сковород) они могли до 30 см в поперечнике. Это, разумеется, не было пределом технических возможностей. Кузнецы при тогдашнем уровне техники могли достичь и большего.

Внимательный анализ железных вещей позволяет установить различные технических приемовковки.

К вещам, наиболее простым по изготовлению, нужно отнести ножи, обручи и дужки для ушатов, гвозди, серпы, косы, долота, плужные ножи, шилья, кочедыги, медорезки, лопаты и сковороды. Все эти плоские предметы не требовали специальных приемов и могли быть изготовлены и без подручного кузнеца (рис. 47).

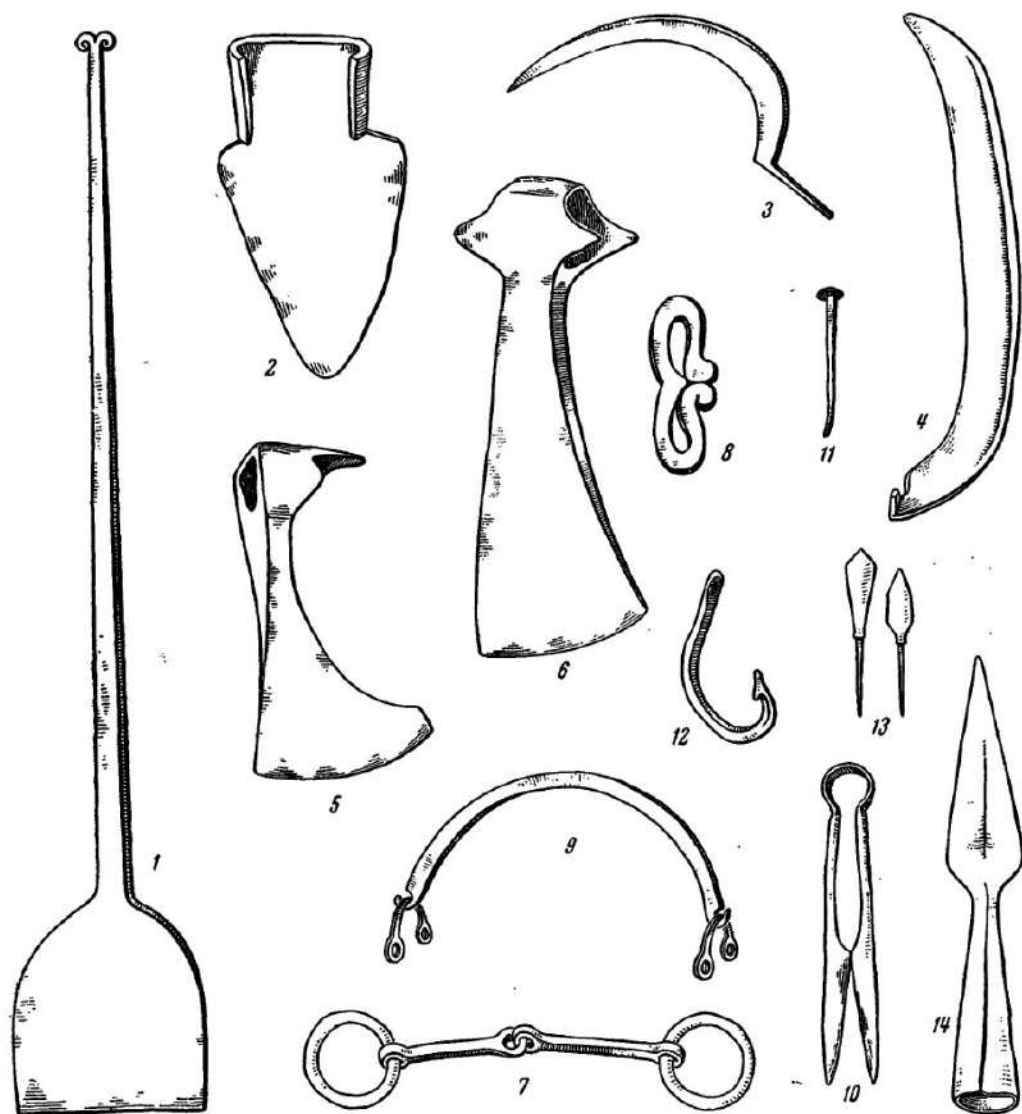
Ко второй группе надо отнести вещи, требующие сварки, например: цепи, дверные пробой, железные кольца от поясов и от сбруи, удила, кресала (огнива), светцы, остроги. Следы сварки почти всегда удается обнаружить, так как, несмотря на легкую свариваемость железа в состоянии белого и даже красного каления, швы не всегда хорошо проковывались. Так, например, удается уста-



Рис. 48. Стадии изготовления остроги (изготовление вещи путем простейшей сварки): 1 — выковка стержней; 2 — загиб конца; 3 — заострение конца и сварка; 4 — готовая острога.

новить, что трезубая острога выкована не из одного куска, а из трех стержней, нижние концы которых сварены ковкой (рис. 48). Сварка требовала уже больше ловкости от кузнеца, а иногда и участия его помощника.

Следующим техническим приемом было применение зубила (молотка-секача; рис. 46, 3—4) для разрубания железа. Этот прием мог быть применен только при совместной работе обоих кузнецов, так как нужно было, во-первых, держать клещами раскаленный кусок железа, что при небольших размерах тогдашних наковален было нелегко, во-вторых, — держать и направлять зубило, и, в-третьих, — бить по зубилу молотом. Зубило применялось при выработке ушков для ушатов, лемехов для сох, тесел, мотыг, жиковин (петель) дверей. При помощи пробойника (принцип работы тот же, что и с зубилом) пробивались ножницы (осевые), клещи, ключи, лодочные заклепки, отверстия на копьях (для скрепления с древком), оковки лопат и на пластинах клепанных котлов (рис. 49).

Наиболее сложно было изготовление топоров, копий, молотков и замков.

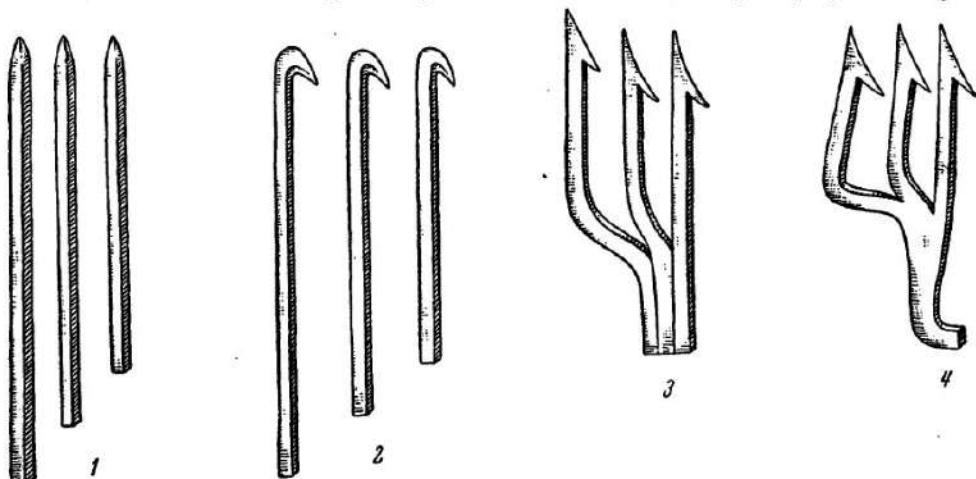
Топор выковывали (рис. 50) из длинной уплощенной полосы, которую сгибали посредине, затем в сгиб просовывали железный вкладыш с таким по-

перечным сечением, какое было желательно для топорича, а соприкасающиеся концы полос сваривали вместе и получали лезвие топора. Обушную часть топора нередко разделявали зубилом для получения острых шипов, содействующих укреплению топора на рукояти. Так же делали проушные тесла, отличавшиеся от топора только поворотом лезвия (перпендикулярно рукояти). Существовал и второй способковки топоров, применявшийся только для изготовления боевых топоров, — изготавливались две полосы равных размеров, между которыми вставлялся вкладыш (перпендикулярно длине полос), а затем



Рис. 49. Котел, склепанный из железных пластин.



Рис. 50. Стадии изготовления топора: 1 — топоры без оттянутого обуха: а — выковка заготовки; б — сгибание и сварка; в — готовый топор. 2 — топоры с оттянутым обухом: а — выковка заготовки; б — сварка; в — готовый топор.

полосы по обе стороны вкладыша сваривались ковкой. С одной стороны получалось лезвие топора, а с другой — или молот, или клевец, или же просто массивный оттянутый обух.

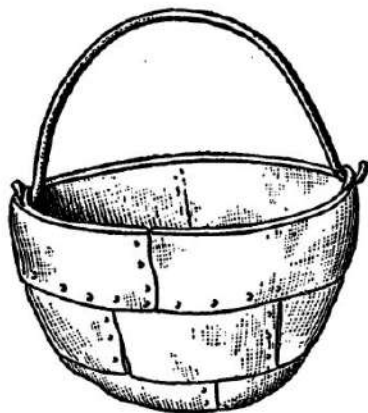
Копья ковали из большого треугольного куска железа. Основание треугольника закручивали в трубку; в нее вставляли конический железный вкладыш и после этого сваривали втулку копья и выковывали рожон (острие).

Древние русские кузнецы изготавливали иногда и винты (например, дверные кольца для замков), но делали их не нарезкой, а путем перекручивания четырехгранного стержня. Получавшиеся винты значительно крепче сидели в дереве, чем обычные гвозди. Верхом кузнечного искусства являлись замки.

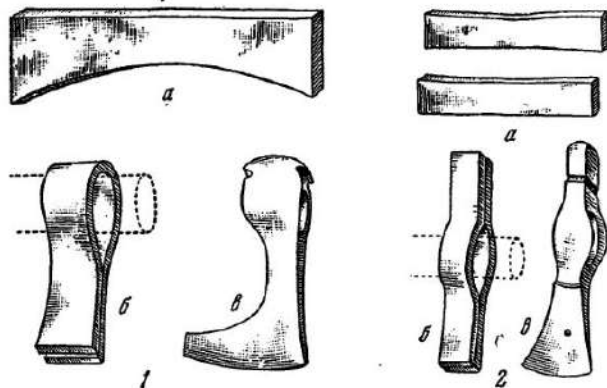
Работы с зубилом, со вкладышем, кручение железа — все это требовало участия двух кузнецов. Отсюда можно сделать вывод, что в деревенских кузницах XI—XIII вв. работало, по всей вероятности, по два кузнеца, один в качестве основного мастера, другой — подручным. Эти общинные ремесленники

обслуживали все нужды ближайших поселков. Приведенный ассортимент кузнечных изделий исчерпывает весь крестьянский инвентарь, необходимый для стройки дома, сельского хозяйства, охоты и даже для обороны.

2

В курганах, наряду с железными изделиями, покойников сопровождает огромное количество бронзовых, медных и серебряных украшений. На основании найденного материала можно заключить о существовании ремесленников-ювелиров. Судя по данным XII—XIII вв., коваль и ювелир совмещались в одном лице. В кузнице Райковецкого городища найдены и приспособления дляковки железа и ювелирные инструменты. В упомянутом уже погребении кузнеца (Подболотьевский могильник) наряду с кузнечными инструментами имелись и литейные.

Конечно, в больших городах древней Руси «кузнецы меди и серебру» давно уже отделились от «кузнецов железу», но в деревне и в маленьких окраинных городках функции ювелира выполнялись кузнецами. Можно думать, что и самое слово «кузнец» обозначало в то время металлурга вообще, слово же «кузнь» — всегда с эпитетами «драгоценная», «многоценная» — обозначало именно ювелирные изделия.

Изготовление украшений, равно как и целый ряд других отраслей русского ремесла, к сожалению, не имеет разработанной истории для эпохи VII—VIII вв. Наиболее благодарный в этом отношении материал женских погребений уничтожен погребальными кострами и либо совсем не дошел до нас, либо дошел в виде бесформенных слитков.

Однако мы можем установить, что в бассейнах Днестра, Днепра, озера Ильменя, Оки и Верхней Волги уже в первой половине первого тысячелетия нашей эры были известны литье,ковка, изготовление проволоки. Отливались разнообразные вещи преимущественно в односторонних формах, ковались и массивные предметы, вроде браслетов, и тонкие серебряные листы и проволока. В некоторых областях уже в это время научились не только ковать, но и тянуть проволоку: на Волге и Оке очень много проволочных плетеных изделий и подражающих им, изготовленных по их образцу литых. Часть женских украшений VI—VII вв. изготовлялась на местах, часть — привозилась из южных городов.

Формы вещей со временем сильно изменились, но в курганах X—XI вв. сохранились пережитки значительно более ранних форм, уводящих нас ко временам антов VI—VII вв. Традиции антской эпохи чувствуются и в городских и в деревенских вещах, причем, естественно, в большей степени чувствуются они в глухих, удаленных от крупных городов местах, например у племени радимичей. Большинство технических приемов древнерусских «кузнецов меди

и серебру» уходит своими корнями в первые века нашей эры. В X—XIII вв. можно отметить большую тщательность выделки и большее разнообразие форм.

Материалом для украшений служили медь, серебро и их различные сплавы; золота в деревенских курганах нет. В более или менее чистом виде употреблялось только серебро, хотя и оно без лигатуры встречается крайне редко; медь же большей частью встречается в сплавах с оловом или серебром. Изредка встречаются оловянные вещи. В большинстве случаев характер сплава не оказывал влияния на технику изготовления вещи. По внешнему виду древнерусские украшения из сплавов делились на две группы: одна из них — это



Рис. 51. Инструменты литейщика: 1 — тигель; 2 — льячка.



Рис. 52. Литейные формы XIII в. (Митяевские курганы. Раскопки А. В. Арциховского).

подражающая по цвету золоту (с преобладанием в сплаве меди), вторая — имитирующая серебро (бронза с большим содержанием олова, или сплав меди с серебром — «биллон», или сплав серебра с оловом).

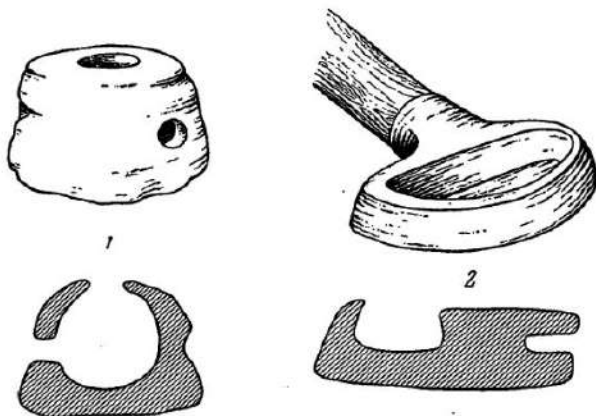
В отношении получения цветных металлов русские златокузнецы находились в очень неблагоприятном положении. Ни золота, ни серебра, ни меди в пределах тогдашних русских земель не было, — все эти металлы ввозились из соседних стран.

Относительно серебра в исторической литературе долгое время господствовало представление о существовании «закамского серебра», которым уже давно интересовались новгородцы. Но едва ли в соответствующих текстах летописи идет речь о металле; скорее всего, что словом «серебро» названа дань вообще. В X в. князя Святослава привлекало к Дунаю то, что на Дунай в числе прочих благ шло из Чехии серебро. Это один источник получения серебра. Вторым источником (до начала XI в.) могли быть арабские монеты, шедшие в изобилии из среднеазиатских городов (см. гл. 9).

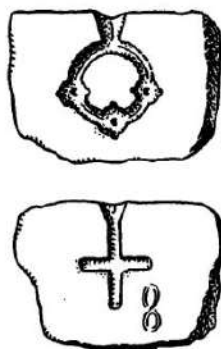
Ближайшими месторождениями меди были Бахмутское, известное еще в глубокой древности, и Повенецкое, относительно которого никаких древних сведений нет. Другим источником снабжения медью могла быть Волжская Болгария, где медь разрабатывалась во многих местах. Поволжские, окские и камские могильники изобилуют медными и бронзовыми изделиями. Торговые связи по Волге с Болгарией были сильно развиты; возможно, что одним из товаров, шедшим из Прикамья на Русь, и была медь.

Среди различных технических приемов древнерусских ювелиров на первое место пужно поставить литье. Это наиболее старый прием, известный населению Восточной Европы еще с эпохи бронзы. Металл расплавляли в глиняных тиглях (рис. 51, 1) при помощи мехов, повышавших температуру горна. Затем расплавленный металл (или смесь металлов, сплав) черпали из тиглей глиняной ложкой, носившей специальное наименование льячки (от глагола «лить»). Льячки (рис. 51, 2) обыкновенно делались с носиком для слива и глиняной втулкой, в которую вставлялась деревянная рукоять. Льячку с металлом подогревали в пламени и затем жидкий металл наливали в литейную форму, все углубления которой должны были заполняться металлом. Когда залитая форма остывала, из нее извлекали металлическое изделие, в точности повторяющее форму. Качество изделия на девять десятых зависело от качества формы, но, к сожалению, исследователи ювелирного дела изучали очень многие технические приемы, но совершенно не касались распространеннейшего из них — литья.

В нашем распоряжении мы имеем мало литейных форм, добытых при раскопках курганов. Так, например, в одном из вятичских курганов XIII в. найдено 10 литейных форм из известняка (рис. 52). Среди них имеются формы для крестов, для медалевидной подвески, для трехбусинного височного кольца (последняя форма — двусторонняя, но для одной половинки).

Почти все формы односторонние, т. е. такие, которые прикрывались сверху гладкой плиткой известняка. Благодаря этому лицевая сторона предмета была рельефной, а обратная (прикасавшаяся к каменной плитке) — гладкая. Литье могло производиться в односторонних формах и без такой гладкой крышки, а прямо в открытых формах. Определяющим моментом здесь является наличие или отсутствие так называемого литка, маленького каналца, через который металл наливался в форму. Если литка на форме нет (что бывает крайне редко), то металл наливался прямо в горизонтально лежащую форму и обратная сторона была неровная и ноздреватая. Тонкие вещи лить таким способом нельзя. Если такой литок на форме имелся, то литье производилось так: литейную форму связывали с гладкой крышкой, ставили так, чтобы литок был расположен вертикально, своим воронкообразным отверстием вверх. В эту воронку и лили металл. Если обе половинки формы неплотно прилегали одна к другой, то металл просачивался в щели и образовывал так называемые литейные швы, которые мастер обычно удалял с готового изделия. При односторонней литейной форме эти швы располагаются ближе к задней плоской стороне изделия (рис. 53).

Для того чтобы сделать какую-нибудь ажурную подвеску с прорезами посредине, нужно было при изготовлении формы оставить в ней нетронутыми те места, где должны быть пустоты. Тогда эти непрорезанные на форме места будут плотно соприкасаться с накладной крышкой формы и металл туда не проникнет. Если же нужно было сделать отверстие не в плоскости самой вещи, например ушко для подвешивания к ожерелью, то для этого в форме делался каналец, перпендикулярный литку, и в этот каналец вставлялся железный стержень. Металл, вливаясь через литок, должен был обтекать вставленный стержень, и, когда стержень убирали, получалось отверстие. Орнамент, вырезанный на форме вглубь, на готовой вещи, естественно получался выпуклым.

Кроме односторонних форм с гладкой крышкой применялись и двусторонние, т. е. такие, у которых вторая их половина была не гладкой, а также фигурной. Так, например, для того чтобы отлить подвеску, имеющую вид полого конуса, нужно было на одной стороне формы врезать этот конус вглубь, а на другой стороне, наоборот, сделать его выпуклым. Иногда обе половинки формы делались совершенно одинаковыми и вещь получалась симметричной, а литейный шов шел посредине. Для двусторонних форм очень важно взаимное положение обеих половинок, чтобы рисунок одной половинки точно совпадал с рисунком другой. В поздних каменных формах XII—XIII вв. городские мастера нередко делали специальные штифты из свинца, при помощи которых половинки скреплялись совершенно точно. Для односторонних форм такие предосторожности не были нужны.

Литейные формы делались из мягких пород камня — известняка, песчаника, шифера.

Обычно, когда речь идет о способах литья курганных вещей, всегда подразумевается один из описанных выше способов литья в формах. Необходимо указать на ошибочность этого взгляда, проистекающего от недостаточного внимания к технике.

Внешний вид очень многих литых вещей из древнерусских курганов X—XIII вв. таков, что нельзя объяснить их отливку при помощи перечисленных выше приемов.

Многие вещи производят впечатление изготовленных штампом или путем непосредственной обработки металла резцом. Возьмем для примера семилопастное височное кольцо так называемого вятичского типа (рис. 54). Корпус его, несомненно, литой, но орнамент на щитке нанесен таким образом, что



Рис. 53. Варианты литейных форм (реконструкция Б. А. Рыбакова): 1—симметричная литейная форма; 2—асимметричная литейная форма для подвески с имитацией зерни.

образует ряд тонких углубленных линий, как бы врезанных в металл острым резцом. Однако предположение об обработке каждой готовой вещи резцом неправильно.

Техника этого литья заключалась в том, что здесь применялась глиняная мягкая форма, точнейшим образом передававшая все детали обработки оригинала, с которого делали форму. Глиняные формы известны и в городах (например, в Киеве, Херсонесе), но здесь они никогда не применялись так широко,

как в деревне. В городе требование массовости продукции заставляло ремесленника искать более долговечных материалов, чем глина; в деревне же глиняные формы, как это показывает анализ литейной продукции деревенских ювелиров, безусловно господствовали.

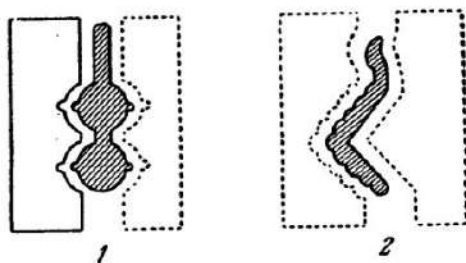
Однако указание на глиняную форму еще не разрешает всех вопросов, связанных с литьем. Ведь для того, чтобы отпечатать на глине оттиск, нужно было уже иметь готовую вещь. На целом ряде примеров мы видим, что на глине оттискивали уже готовые изделия. Особенно часто поступали так с вещами сложной городской техники, недоступной деревенским мастерам. Городские подвески с зернью и сканью (напаянными зернами или нитями металла) имитировались в деревне очень просто: попавшую в руки мастеру зерненую вещь он отпечатывал на глине, а полученную форму заливал металлом. В результате получалась вещь, очень похожая на оригинал, но исполненная иной, более простой

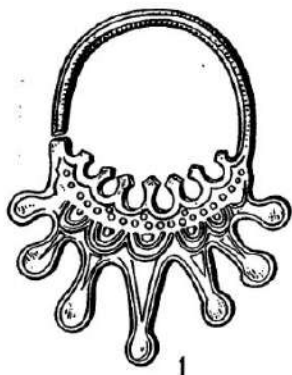

1

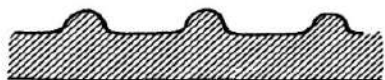

2

Рис. 54. 1 — височное кольцо, отлитое в жесткой литейной форме; 2 — разрез формы (увеличенной) (реконструкция Б. А. Рыбакова).

техникой. Таким же образом получали и так называемые ложновитые браслеты и перстни: на глине отпечатывали готовый проволочный браслет и оттискивали в этой глиняной форме браслет, имитирующий витую проволоку.

Впрочем, надо оговориться, что далеко не все отпечатки на глине делались готовыми вещами; очень часто древним мастерам приходилось изготавливать специальную модель, с которой уже делали оттиск. Такая модель изготавливалась, очевидно, из воска. В этом убеждают мягкие и глубокие линии узоров, проведенные по модели легко, без усилий, а также выпуклые узоры, сделанные, несомненно, из тонко раскатанных палочек или шариков воска, придавленных затем к поверхности модели. На некоторых металлических вещах очень хорошо видно, как мастер выглаживал пластичный материал модели; видны и бороздки от его инструментов и следы работы по мягкой массе. Подобная пластичная модель могла быть сделана и из глины, но глина не давала тех преимуществ

при отпечатке (приходилось бы делать глиняный отпечаток с глиняной же модели), какие давал воск.

Весь процесс отливки при помощи восковой модели можно реконструировать так (рис. 55): на гладкую каменную или глиняную плитку, аналогичную



Рис. 55. Стадии изготовления вещей по восковой модели: 1 — на огнеупорную поверхность накладывается слой воска; 2 — воск обрезан по форме будущей лунницы; 3 — на плоскость восковой модели наложены валики из воска; 4 — острием на воске нанесен орнамент, в ушко продет стержень; восковая модель готова; 5 — восковая модель залита жидкой глиной; 6 — воск вытоплен, на его место налит металл; 7 — готовая лунница.

крышке для литейной формы, намазывался слой воска той толщины, какой должно было быть изделие. Затем, выравняв поверхность воска, мастер наносил контур вещи, обрезал лишний воск по краям и дальше лепил узор. Для этого он раскатывал воск в тонкие стерженьки, шарики, свивал стерженьки вдвое, чтобы получить подобие скани. Приготовленные детали орнамента он накладывал на восковую пластинку, изгибал, прижимал их, обравливал край, покрывал рельефный узор рядом косых насечек и т. д. Если вещь не должна

была иметь выпуклого орнамента, то работа мастера упрощалась — он, после оконтуривания, наносил узор острым резцом на воск. Из воска делался стержень канала, доходивший до края подставки; впоследствии через этот канал лили металл.

Отделав модель и охладив ее, чтобы придать прочность воску, кузнец заливал воск глиняным тестом. Когда тесто высыхало, полученную форму слегка обжигали, после чего воск вытапливался и выливался через литок (образованный упомянутым восковым стержнем). После этого форма была готова и на место воска можно было лить металл. Только подобный способ и может

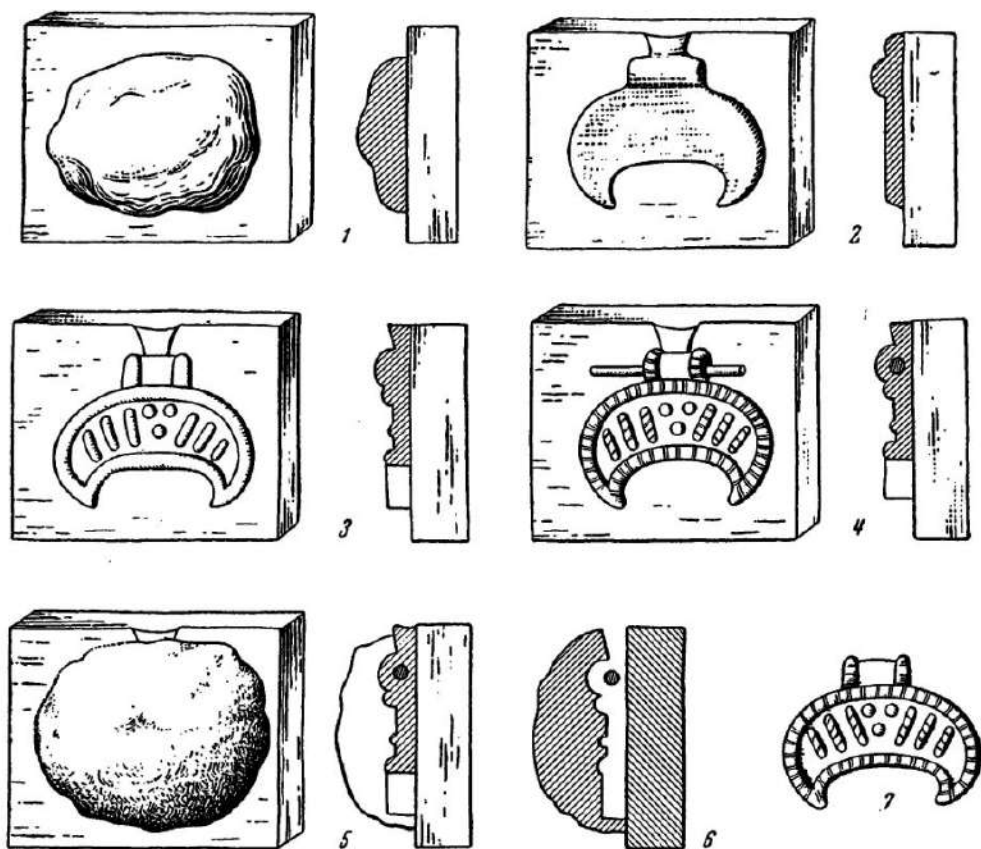

Рис. 56. Образцы вещей, литых по восковой модели (из раскопок Н. Булычева): 1 — подвеска с имитацией зерни из шариков воска на модели; 2 — подвеска, изготовленная по восковой модели, сплетенной из проволочных шнурков; 3 — височное кольцо, изготовленное по восковой модели; орнамент нанесен острием на воске.

объяснить нам наличие на готовых металлических изделиях следов позитивной обработки. На самом деле — это следы обработки восковой модели, полностью перенесенные, благодаря глиняной форме, на металл. Совершенно естественно, что подобная глиняная форма не могла быть особенно долговечной: она могла выдерживать два-три десятка отливок. Правда, в случае поломки формы (например, при извлечении из нее отливки) у мастера оставалась готовая металлическая вещь, и он мог пользоваться ею уже как штампом для оттиска в глине новых литейных форм для тождественных вещей.

Восковые модели позволяли ювелирам отливать не только плоские, но и объемные предметы (рис. 56).

При помощи различных видов литья древнерусские ювелиры изготовляли чрезвычайно много различных предметов украшения. Бытовых хозяйственных вещей этим способом почти не делали. Исключение составляла только «блесна», блестящий бронзовый крючок для ловли рыбы.

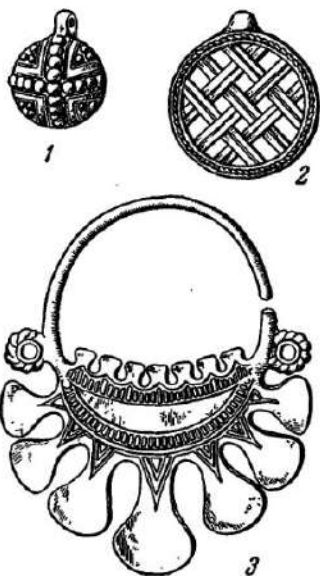
На второе место после литья нужно поставить ковку и чеканку цветных металлов. Принципиальное отличие отковки железа заключается в том, что серебро, медь и их сплавы куются значительно легче, требуют меньшей температуры

нагрева и легко поддаются даже холодной ковке. Поэтому в курганах мы видим и тонкую кованую серебряную проволоку и тонкие листы серебра. Расплющенное в листы серебро (или медь) шло на различные поделки: очелья (или венчики), пластинчатые браслеты, брактеаты с диргемами, оковку шкатулок, ушки для прикрепления подвесок и т. д. Ковкой изготовлялись некоторые виды шейных гривен, браслеты, наголовники, ромбоштитковые височные

кольца и др. Чеканка тонких металлических листов применялась крайне редко. Это было в основном городским приемом. В деревне чеканка применялась в очень простых формах точечного узора, идущего по краю подвески или в виде нескольких вдавленных линий. Чаще применялась чеканка специальными пунсонами (вдавленный кружок, треугольник; рис. 57).

Помимо того, был употребителен узор в виде углубленных пунктирных линий. Его обычно тоже называют чеканным, но внимательное рассмотрение позволяет точнее определить инструмент, которым он наносился. Черточки пунктира имеют прямоугольную вытянутую (реже квадратную) форму. Прямоугольники не одинаковы по величине и даже ширине. Каждый тип прямоугольника повторяется через 24 черточки. Орнамент, несомненно, наносился зубчатым железным колесиком, нарезанным на 24 зуба (рис. 58).

Иногда орнамент наносился резцом, имеющим форму маленького долотца, поворачивая который с одного угла на другой мастер получал на поверхности металла зигзагообразную линию; резцом же гравировался и вырезывался любой произвольный рисунок. Особенно богаты различными видами орнамента широкие браслеты из новгородских курганов, на которых мы видим и кружки, и линии, проведенные зубчатым колесом, и зигзаги, и просто резьбу, и глубокий литой орнамент.



Рис. 57. Серебряный перстень с чеканным орнаментом, подражающим зерни (увеличен).



Рис. 58. Стальное колесико с 24 зубцами для нанесения орнамента на медь (реконструкция) и пластинчатый браслет, орнаментированный при помощи зубчатого колесика.

Третьим после литья иковки важным разделом является производство проволоки. В древнерусских курганах имеется много разнообразнейших поделок из медной или серебряной проволоки. В небольших количествах проволока употреблялась не только для украшений, но и в быту. Проволокой обматывались черенки ножей, из проволоки делали кольца, а также браслеты, перстни, височные кольца и целый ряд других украшений.

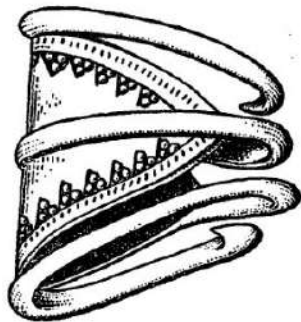
Существенным моментом является определение способа изготовления проволоки. Она может быть кованой и тянутой (литая проволока слишком хрупка).

Кованая проволока никогда не может быть совершенно ровной; она имеет разный диаметр в разных частях, поперечное сечение ее дает неправильную фигуру, но не круг, а на самой проволоке видны следы молотка. Кроме того, кованая проволока очень ограничена в своей длине, так как выковать длинную проволоку трудно. Из ковanej проволоки делались иногда лишь височные кольца, но вообще она применялась мало (рис. 59). Основная же масса проводочных изделий делалась из тянутой проволоки.

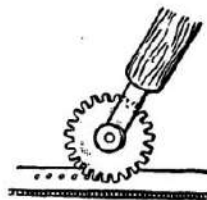
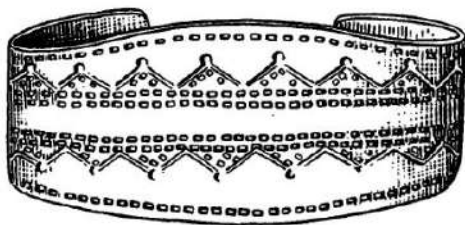
Для изготовления медной или серебряной тянутой проволоки был необходим так называемый калибр, или «волочило» — железная доска с рядом



Рис. 59. Височное кольцо из ковanej проволоки. Орнамент на расплюснутых щитках нанесен зубчатым колесиком.



Рис. 60. Волочило для волочения проволоки из цветных металлов (реконструкция).

просверленных отверстий. Отверстия (глазки) делались коническими; каждое соседнее отверстие имело меньший диаметр, чем предыдущее. Для волочения проволоки предварительно выковывали серебряный или медный стержень, заостряли его, всовывали в самое крупное отверстие волочила и, захватив клещами прошедший в отверстие заостренный конец, проволочивали стержень через глазок волочила. Затем его проволочивали через меньший глазок, и так до тех пор, пока не получали проволоку требуемого диаметра. Волочило, вероятно, укреплялось на скамье (как это делали кустари-ювелиры еще в XIX в.) вертикально, на специальной стойке так, что можно было работать сидя (рис. 60). Тянутая проволока ровна на всем протяжении, имеет круглое сечение. Отличительной чертой тянутой проволоки являются едва заметные продольные бороздки, происходящие от неровностей глазка волочила. Железную проволоку в XI—XIII вв. волочением не делали, так как сопротивление железа значительно выше, чем меди или серебра. Медную же проволоку диаметром

до 2 мм удавалось получить длиной до 150 см. Была ли проволока более длинной, сказать трудно, так как в изделиях употреблялись, очевидно, куски. Указанная длина определяется по проволочным браслетам, витым из проволоки, сложенной в семь раз (рис. 61).

Трудно решить вопрос — насколько связана с деревенским ремеслом техника зерни. В целом ряде областей правобережья Днепра известны бусы из тонкого проволочного каркаса, на котором прикреплены крупные зерна металла. Бусы эти носят условное название «минских», они часто встречаются в деревенских курганах дреговичей, древлян, вольнян (рис. 62).

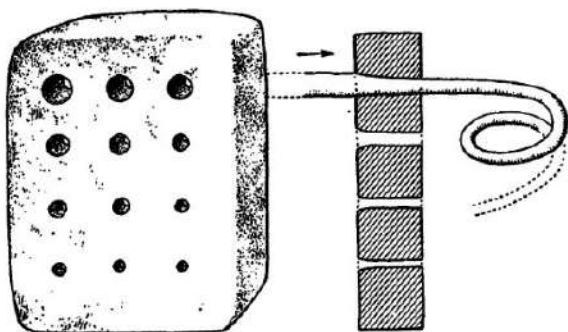
Подводя итог обзору техники древнерусских ювелиров, следует отметить большое разнообразие технических приемов и знакомство мастеров со сложными способами изготовления вещей. Указать хронологические ступени развития ювелирной техники трудно. Можно наметить только известную тенденцию к упрощению процесса изготовления вещей: постепенно вводятся разные штампы, технические приемы все больше рассчитаны на массовый сбыт.



Рис. 61. Образцы изделий из волооченой проволоки. Браслеты и гривна.



Рис. 62. Бусы из проволочного каркаса, покрытые зернью (увеличены).

Географическое различие улавливается скорее. Многие технические приемы распространены только в определенной области. В качестве примера можно

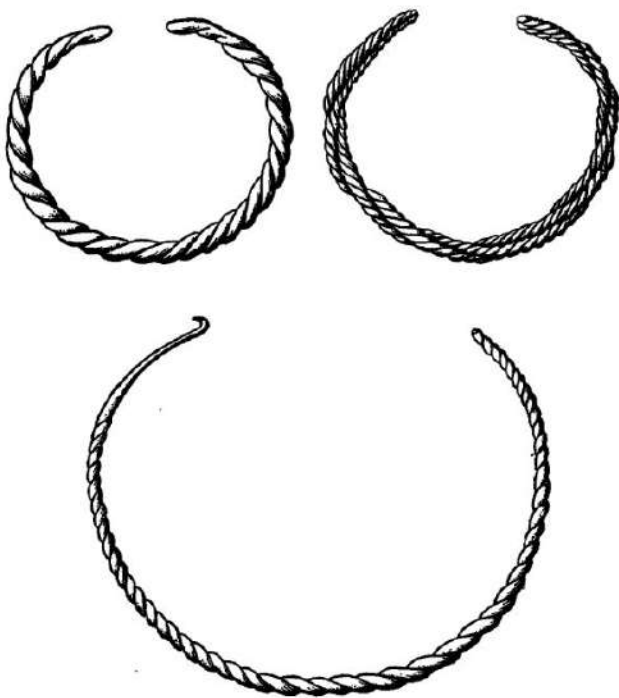
указать упомянутые грубозерновые бусы, характерные для ограниченного района (Полесье, Волынь), технику зубчатого орнамента (Новгородская земля), шумящие проволочные подвески (Ростовская земля).

Специальное исследование позволило определить и район сбыта продукции деревенского ремесленника. Как увидим ниже (гл. 8), он был очень невелик, охватывая окружающие селения в радиусе 10—15 км.

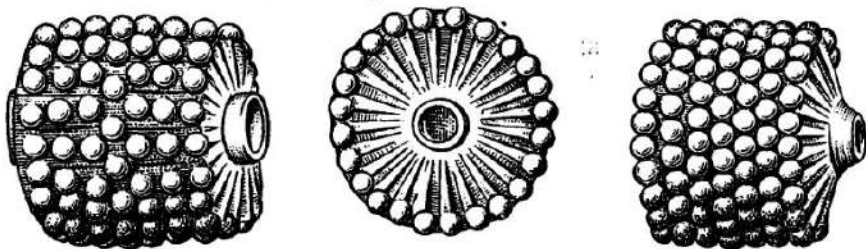
Последний вопрос, связанный с положением мастеров-ювелиров,— это вопрос об обособлении ювелиров от кузнецов.

Для X в., по данным Подболотьевского (неславянского) могильника, под Муромом, кузнец, как отмечалось выше, являлся одновременно и ковалем железа и ювелиром. Но в том же могильнике литейные принадлежности найдены и в женских погребениях. Очевидно, литьем металла занимались женщины, но ввиду того, что для литья самым удобным помещением в деревне являлась кузница с ее горном и мехами, можно предположить известное разделение труда в семье кузнеца: более тяжелая работа по железу велась мужчиной, более легкое литье меди и серебра производилось женщиной. В XIII в., судя по митяевским литейным формам, найденным в женском погребении, положение осталось прежним.

3

Среди курганных и городищенских материалов обильнее других предметов представлена глиняная посуда; на городищах она почти всегда в обломках, в курганах чаще целая.

Гончарное дело в славянских землях имеет древнюю традицию, уводящую нас в неолит. На рубеже IX и X вв. оно приобрело новую технику и превратилось в ремесло. История гончарного дела резко делится на две части; границей между ними является изобретение гончарного круга. Посуда первого периода (до изобретения круга) называется лепной, а второго периода — гончарной, формованной на круге.

Повсеместное распространение глин, пригодных для изготовления горшков, обеспечило широкое развитие гончарного дела. В древних письменных памятниках глина называется также «скудель», «зъд» или «здень». Глина перед лепкой сосуда специально обрабатывалась, смачивалась водой, тщательно разминалась. В жирные глины, дающие при сушке и обжиге неравномерную усадку, добавлялись примеси: дресва (крупнозернистый песок, получаемый путем крошения гранита, кварцитов и т. п.), обычный речной песок или шамот (толченые черепки старой посуды). Лепка сосуда, независимо от способа формовки его (от руки или на круге), производилась ленточным, жгутовым способом. Глина раскатывалась на длинные валики, уплотняясь при этом (как металл при проковке), а затем гончар укладывал эти валики спиралью, соблюдаясь с желаемой формой сосуда. После этого валики сдавливались, швы между ними

затирались и производилась окончательная отделка сосуда. Возможно, что плоское днище сосуда лепилось иногда отдельно.

При лепке сосуда только от руки, без круга, он всегда имеет неправильную форму, неровные поверхности, волнообразный венчик и более массивные стенки и донную часть (рис. 63). Русские лепные сосуды невыгодно отличаются, например, от более ранних скифских, сделанных хотя и от руки, но тщательно заглаженных, лощеных. Ассортимент лепной посуды невелик: горшки, сковороды, большие корчаги. Лепная посуда для Киевской Руси не характерна, так как это время она уже сменилась гончарной. Предшественником гончарного круга была, по всей вероятности, деревянная подставка, доска, на которой лепили горшок и которую можно было поворачивать для удобства обработки сосуда (рис. 64).



Рис. 63. Образцы глиняной лепной посуды.

Ускорить вращение можно было, только надев подставку на ось. Такое специальное устройство могло появиться лишь с выделением гончарного дела из общей массы женских домашних дел.

В раннее время, судя по дактилоскопическим отпечаткам, изготовление глиняной посуды было делом женским. Письменные же памятники Киевской Руси говорят исключительно о гончарах-мужчинах. Общее развитие земледельческого хозяйства, развитие скотоводства, появление печей вместо очагов, рост зерновых и молочных запасов, — все это привело к увеличению потребности в посуде вообще, в том числе и глиняной, а это, в свою очередь, привело к выделению специалистов-гончаров. Гончары назывались: горничар (от «горн» — печь), зодарь (от «зъд», «зъд», «здень» — глина), скудельник и керамельник (переделанные греческие слова). Два из названий связаны с материалом, над которым работает гончар, одно — с процессом обжига посуды.

Очень важен вопрос о времени появления гончарного круга в древней Руси.

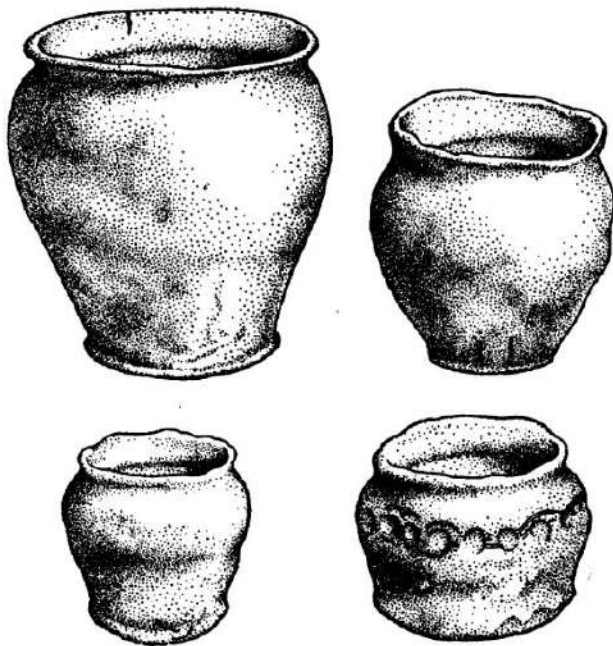
В курганах X в. Смоленска, Приладожья и Киевщины мы встречаем уже посуду, сделанную на круге. Черная Могила в Чернигове, датируемая X в.,

содержала в кострище несколько сосудов, очень тщательно и аккуратно сделанных на гончарном круге; их форма и пропорции говорят о полном овладении круговой техникой. Курганы с трупосожжениями, почти не заходящие позднее XI в., часто имеют хорошие образцы гончарной посуды. Лепная посуда X в. нередко подражает гончарной в своей орнаментации. Древнейшие сведения о гончарах-ремесленниках, продающих свою продукцию на торгу, относятся также к X в. Летопись сообщает по поводу введения христианства в Новгороде и свержения идола Перуна: «и иде пидблянин [житель пригородной местности Пидьбы] рано на реку, хотя горници везти в город, и Перун приплыл к берегу и отрину его шестом и рече ему: «Перунице! Досыти еси ел и пил, а ныне прочь плови!» (III Новг. л., 988). Таким образом, к X в. мы видим гончарный круг уже утвердившимся в целом ряде восточнославянских районов. Можно думать, что начало перехода от ручной лепки к гончарному кругу относится к IX в. Для западнославянских земель этот переход датируется XI в.



Рис. 64. Схема эволюции дна и обжига посуды при появлении гончарного круга: 1 — дно лепного горшка; 2 — дно лепного горшка со следами подставки; 3 — дно горшка, формованного на кругу; 4 — ручной гончарный круг и дно горшка с клеймом; 5 — обжиг на кострище; 6 — обжиг в печи; 7 — обжиг в горне.

Ручной гончарный круг (рис. 65), доживший местами до XIX в. и изученный этнографами, представляет собой массивный деревянный круг, в центре которого снизу выдолблено углубление. Круг надевается на вертикальный стержень, прикрепленный к краю скамейки. Высота стержня не должна сильно превышать размеров углубления, чтобы круг не качался. На центральную часть круга часто надевается малый кружок, по диаметру равный днищу сосуда. На этот малый кружок, посыпанный предварительно песком, кладется ком глины или спираль из глиняных валиков. Гончар работает, сидя верхом на скамейке с кругом. Круг вращается слева направо, преимущественно левой рукой, правая формирует глину. Дополнительных инструментов у гончара, как правило, нет; иногда для профилировки венчика сосуда применяется палочка или просто щепка, а для выглаживания поверхности лоскут овчины, окунутый в воду.

Единственно для чего требовался гончару дополнительный инструмент — это для орнаментирования сосуда. Типичным и наиболее распространенным орнаментом славянской керамики является линейно-волнистый, состоящий из параллельных горизонтальных или волнообразных линий. Наносился он простой

палочкой. Наряду с ним существует гребенчатый орнамент, когда на глине видны отпечатки редкого гребня. Иногда орнамент наносился ногтем, опиленной костью животного (арочки из вдавлений), ножом (насечки, располагавшиеся обычно ромбами). В редких случаях (городскими гончарами) применялись специальные штампы, дающие ромбический решетчатый отпечаток. В начале развития гончарного дела применялся узор, наносимый палочкой, обмотанной веревкой.

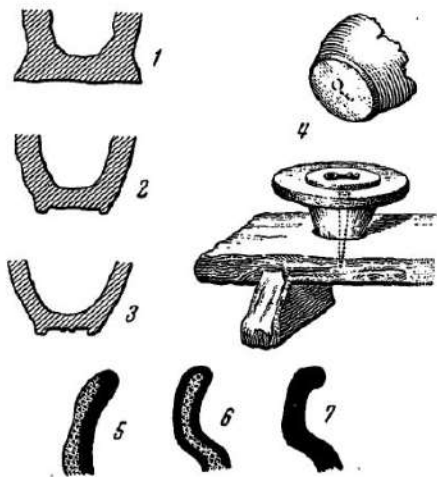
После формовки и нанесения орнамента посуду сушили, а затем обжигали. Первоначально обжиг производился у костра или около очажных ям, где иногда



Рис. 65. Ручной гончарный круг (по фотографии конца XIX в.).

находят сырые необожженные сосуды, позднее в печи, наконец в гончарном горне. Деревенские гончары X—XIII вв., как правило, горна не знали и обжигали свою продукцию в печах.

Среди различных деревенских гончарных изделий на первое место надо поставить горшки («горнец» — от «горн», т. е. печной горшок; рис. 66), сосуды разных размеров и назначений. Основное назначение горшка — служить для варки пищи в печах; форма горшка сохранилась до наших дней. Иногда встречаются горшки с несколькими специальными отверстиями на дне, применявшиеся, очевидно, для откидывания творога: сыворотка стекала через отверстия на дне горшка. Затем идут «корчаги» — большие сосуды, игравшие, главным образом, роль хранилищ зерна, браги и других продуктов. Корчаги были иногда так велики, что едва ли могли пройти в устье печи. В юго-восточных районах Киевской Руси применялись небольшие глиняные сковороды.

Существовали и узкогорлые сосуды, носившие название «кринна», «криницы» (отсюда современная кринка). В меньшем количестве, чем горшки, гончарами изготовлялась плоская посуда (мисы, «плоскы» — плоски, чаши, блюда).

Чрезвычайно интересным материалом для решения вопроса о гончарах являются гончарные клейма на днищах сосудов. На маленьких кружках, подкладываемых под сосуд при формовке его на круге, гончары вырезали различные значки, которые выпукло отпечатывались на днище сосуда. По поводу значения этих знаков высказывались разные предположения. Одни приписывали им только декоративное значение, другие видели в них религиозные

символы, в действительности же они являются клеймами мастеров.

Гончарные клейма делались в виде круга, круга со вписанным крестом, ключа, звезды, квадрата, треугольника и т. д.

Составление полного каталога русских гончарных клейм X—XIII вв. и анализ его приводят к следующим выводам: во-первых, на ограниченной территории, в одновременных примерно курганах, имеется несколько различных рисунков клейм. Это говорит о том, что данную территорию одновременно обслуживало несколько различных гончаров. Во-вторых, тождественных клейм не оказалось, были лишь клейма, похожие друг на друга очертаниями рисунка.



Рис. 66. Горшок («горнеп»), сделанный на гончарном круге.

Отсутствие тождественных клейм говорит о количественной незначительности продукции одного гончара; этим объясняется и множественность клейм. Гончары были почти в каждом поселке, но продукция их была невелика; этим они отличались от обслуживавших более широкий район серебрянников, изделия которых сохранились в нескольких экземплярах, сделанных одним мастером.

Если мы сопоставим полученный выше, на основании археологических данных, вывод с данными этнографии, то увидим полное их совпадение. Там, где до недавнего времени сохранялся ручной гончарный круг и уровень гончарной техники, господствовавший еще в X—XIII вв., когда гончарный промысел еще не оторвал гончара от земледелия, — продукция гончаров также невелика, а самих гончаров много. В таких условиях гончарное дело является подсобным сезонным занятием крестьянина-земледельца и его семьи. Анализ гончарных клейм X—XIII вв. приводит нас к таким же выводам.

Разбирая клейма сосудов из какой-либо определенной курганной группы, часто удавалось установить, что общая схема рисунка разных клейм одинакова, но что эта схема постепенно усложнялась дополнением деталей. Так, например, на одном горшке, найденном при раскопках курганного могильника, встречено













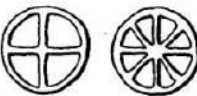



Место находки	Древнейший рисунок клейм в данном комплексе	Постепенное усложнение первоначальной схемы в позднейших клеймах
Митявичи, р. Случь (БССР)		
Черкасово (близ Орши)		
Заславль (близ Минска)		
Нежаровские хутора (близ Слудка, БССР)		
Ступеньки (близ Юхнова)		
Гнездово (близ Смоленска)		
Гнездово		
Старая Рязань		
Новгород		

Рис. 67. Усложнение гончарных клейм в связи с переходом мастерства по наследству.

клеймо в форме круга. В одном из соседних курганов этого же кладбища (по всей вероятности, каждый курганный могильник — кладбище одной деревни) встречено клеймо в форме круга с крестом внутри. В третьем кургане клеймо — круг с крестом внутри и еще с одной линией, в четвертом — к трем линиям внутри круга добавляется еще одна (рис. 67). Таким образом, намечается линия непрерывного усложнения. Самое интересное и важное в этом усложнении рисунка клейм то, что горшки с наиболее простыми клеймами являются в то же время и наиболее древними, а каждое усложнение соответствует последовательно более поздним погребениям.

Если мы обратимся к этнографическим данным о знаках собственности то найдем там расшифровку этого постепенного усложнения более поздних клейм. Знаки собственности, ставившиеся крестьянином в XIX в. на своих полях («полевые меты»), на скоте («тавро», «пятно»), на инвентаре («пятно», «знамя»), усложнялись при переходе по наследству. При разделе имущества сын принимал «знамя» отца, но добавлял к нему «отпятныш», какую-нибудь дополнительную черту — «рубезж» (известен даже специальный термин для таких разделов — «отпятнаться», «отклеимиться»). Знаки собственности известны со времен Русской Правды и даже под тем же наименованием «знамя» (знаменный дуб, знаменная борть и т. д.). Княжеские знаки собственности XI—XII вв. также усложнялись при переходе по наследству.

Все это позволяет предполагать, что постепенное усложнение гончарных клейм в пределах одной курганной группы может свидетельствовать о переходе по наследству самого гончарного дела. Сын продолжал дело отца, но к его клейму добавлял «отпятныш».

Для изучаемой эпохи письменные источники сообщают слишком отрывочные сведения о ремесле, и поэтому проверить данные, извлеченные из анализа археологических материалов, не представляется возможным; для более же позднего времени подобная наследственная передача ремесла и его навыков является характерной.

4

Важнейшими ремеслами для подавляющего большинства древнерусских деревень были кузнечное и гончарное. Они и успели раньше всего обособиться от сельского хозяйства.

При натуральном хозяйстве, принципом которого было «все рождается дома», многое производилось в каждом отдельном хозяйстве, и не в виде ремесла, а в виде домашнего производства. К такому домашнему производству нужно отнести изготовление одежды, обуви, утвари, земледельческого инвентаря. Для этого требовались несложные инструменты, изготавливавшиеся местным кузнецом; топор, тесло, игла, кочедыг, нож — вот, пожалуй, и все, что нужно было для обслуживания такого домашнего производства.

Плотничьи работы¹ производились топором, являвшимся универсальным орудием, которым русский человек, по замечанию Льва Толстого, мог и дом построить и ложку вырезать. Древнерусские топоры обладали большим коэффициентом полезного действия и являлись как лесорубным, так и плотничным инструментом. Пила и долото в зодчестве деревни не употреблялись. Все курганные «голубцы» и «домовины» (дома мертвых — гробы) сделаны или из бревен, или из колотых вдоль плах с обрубленными концами. Следов работы пилой нет. Широкое применение в обработке дерева находило тесло — нечто вроде железной мотыги. При помощи тесла можно было долбить колоду, лодку, корыто. При большом навыке теслом можно выравнивать поверхность доски. Следы от тесла — небольшие овальные в сечении борозды, идущие вдоль волокон дерева. Тесло сохраняло свое значение для обработки досок вплоть до XVII в., когда на смену теслу пришла продольная пила. С названием тесла (от «тесать») связано и наименование столяра — тесль.

О заготовке приднепровскими славянами лодок-однодеревок говорит еще Константин Багрянородный в X в. (см. гл. 7).

Для плотничных и древодельских работ широко применялись железные гвозди. Гвозди всегда четырехгранные, с отогнутым верхом (современные костыли). Гвозди находят почти в каждом погребении с гробом. Применялись и деревянные гвозди-шипы.

Слово «плотник» первоначально, очевидно, означало «сплавщик» леса, «плывущий на плотках», и может говорить об общности у древних «древделей» функций заготовки леса и постройки из него.

Предполагать наличие специалистов-плотников в деревне мы не можем. Плотники в древней Руси работали, вероятно, только для города, выходили они, очевидно, из деревни, где каждая семья сама строила для себя избу и все нехитрые хозяйственные пристройки. Учитывая сильные пережитки родовых связей, можно думать, что для крупных работ, вроде постройки избы, кладки печи и т. п., приглашались родичи-соседи, организовывавшие общественную помощь — «толòку» (летопись знает слово «толковины» в смысле «союзники», «помощники»). Для кладки печей, может быть, приглашали гончара, как человека, безусловно, хорошо знакомого с конструкцией горнов-печей. Возможно, что с этой его деятельностью связана двойственность значения слова «зодчий»: зодчий — гончар (от «зъд» — глина) и зодчий — строитель.

Таким же домашним производством была обработка кожи и меха. Мягкая кожаная обувь типа украинских «постолой» известна по ряду курганов. Овчинные тулупы и меховые шапки изготовлялись дома.

На городищах находят железные струги для соскабливания мездры со шкуры. Химическая сторона обработки кожи и меха была известна еще со времен неолита.

¹ О строительной технике плотников см. в гл. 4.

Важнейшей отраслью домашнего производства было изготовление тканей. Лен и конопля были распространены повсеместно. Овечья шерсть также была вполне доступным сырьем. Пряжа прялась из кудели при помощи веретена. На веретено, для ускорения его вращения, надевали глиняное или каменное (из розового шифера) колечко — «пряслень» (рис. 68; в археологии принято неточное название — «пряслице»).

На шиферных пряслицах очень часты значки (меты, тамги) и надписи, подтверждающие принадлежность его определенной женщине (рис. 69). Ни



Рис. 68. Веретено с пряслицем (по этнографическим данным).

один из бытовых предметов древней Руси не удостоился такой чести, как этот маленький розовый кружок; ни на одной категории вещей надписи не встречаются так часто, как на пряслицах (рис. 70). На одном из киевских пряслиц имеется надпись: «Потвори пряслень» (раньше эту надпись читали совершенно бессмысленно: «твори нъ прямо... слнь», но после находки в Дунайской Болгарии пряслица с надписью: «Лолин пряслень» притяжательная форма надписи не вызывает сомнения). Есть надписи: «Молодило» (Старая Рязань), «Мартыня» (Рюриково городище близ Новгорода), «Невесточь»

(Вышгород) и несколько надписей, пока не расшифрованных (Вышгород, Старая Рязань). Иногда вместо надписи дается какая-нибудь запутанная вязь из букв и изображений или рисунок: быки, лошадь с жеребенком, птицы и т. д. Иногда пряслице метили только инициалами. Вероятно, боязь перепутать веретена на «беседах» и посиделках, где наряду с прядением девушки занимались и различными играми, обусловила такое внимание к пометке пряслиц именем или знаком. Некоторые надписи (как, например, «невесточь»), может быть, являются свидетельством того, что пряслице дарилось девушке.

С процессом обработки льна и получением пряжи связано много различных поверий, обычаев и песен, имевших в свое время обрядовый характер. Предположительно связывают с прядением имя богини Мокоши.

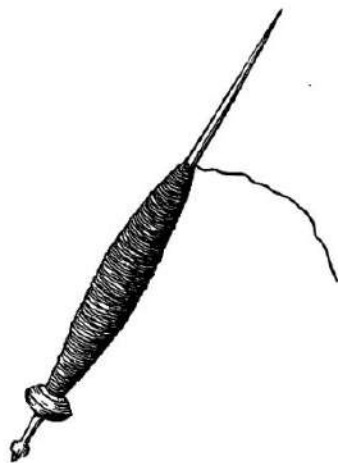
Пряжу ткали на ткацком стане (деталь см. рис. 71, 3). Ткань делалась не только простая, но и узорная (рис. 72). Узор бывал одноцветным и многоцветным. Часто, кроме тканого узора, ткань украшалась цветной вышивкой или набойкой. Конструкция ткацкого стана дожила в глухих углах почти до наших дней; судя по лингвистическим данным, в этом виде ткацкий стан существовал еще до эпохи Киевской Руси. К древней терминологии ткацкого



Рис. 69. Метки и рисунки на пряслицах.

дела относятся слова: ткать, сновать, основа, уток, бердо, вратило, кросно, мотовило и др. Ткацкий стан был самым сложным механизмом в деревне и в то же время самым необходимым. Станы были, вероятно, в каждой избе. Можно предположить, что изготовление ткацких станов производилось не каждым сельским жителем для себя, а было делом особых мастеров.



Рис. 70. Надписи на городских пряслицах: 1 — «Потворин пряслень», Киев; 2 — «Полин пряслень», Болгария Дунайская; 3 — «Молодило», Старая Рязань; 4 — «Невесточь», Вышгород; 5 — Вышгород; 6 — Старая Рязань.

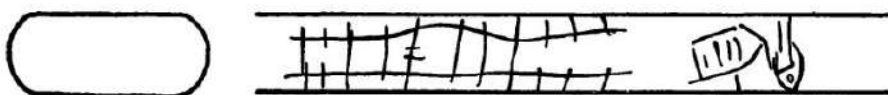
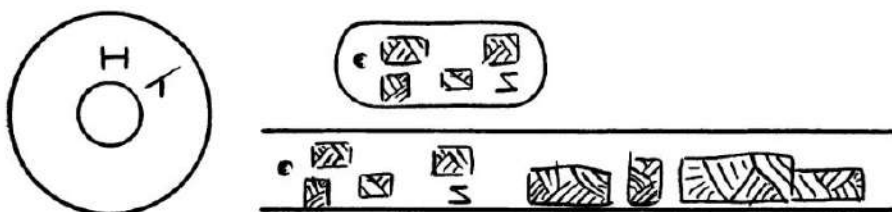
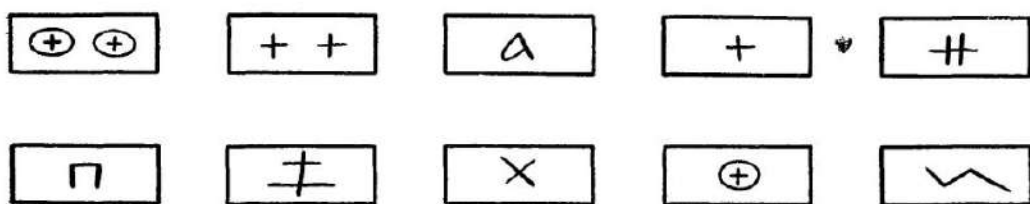

Рис. 71. 1—2 — костяные кольца для ссучивания нитей; 3 — ткацкий гребень.

В спорном и неясном положении находится вопрос о бондарном производстве. В курганах ряда славянских племен находят деревянные ведра. Ведра, точнее ушаты (рис. 73), сделаны из 12—14 прямых клепок. Книзу ушат расширяется: клепки стянуты обручами, обычно железными, но иногда и лозовыми (очевидно, ореховыми?). Обручи равномерно распределяются по тулову ушата. К ведру прикреплялись железные ушки и дужка. Изготовление дубовых клепок из хорошо выстроганных досок, точная пригонка скошенных краев, выкружка донных досок и врезка их в пазы клепок, — все это требовало как специального инструмента, так и большого навыка. Возможно, что бондарное дело

в некоторых местностях было так же выделившимся ремеслом, как и гончарное. Таким же местным мастерством могло быть изготовление некоторых видов бус. Так, например, доказано, что бусы из сердолика (красный халцедон)

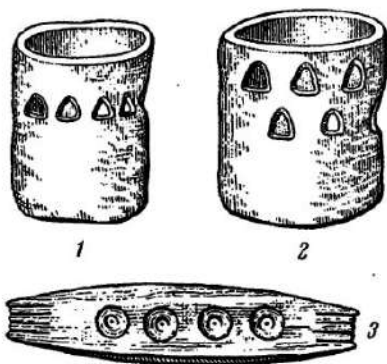

Рис. 72. Образцы тканей.

изготавливались где-то в средней Руси. Но делались ли они в городе или в деревне, сказать трудно. Пожалуй, больше данных за то, что изготовлением

граненых бус из столь твердого материала, как сердолик, занимались городские камнерезы.

На рубеже между деревенским и городским ремеслом стоит изготовление упомянутых выше каменных пряслиц.

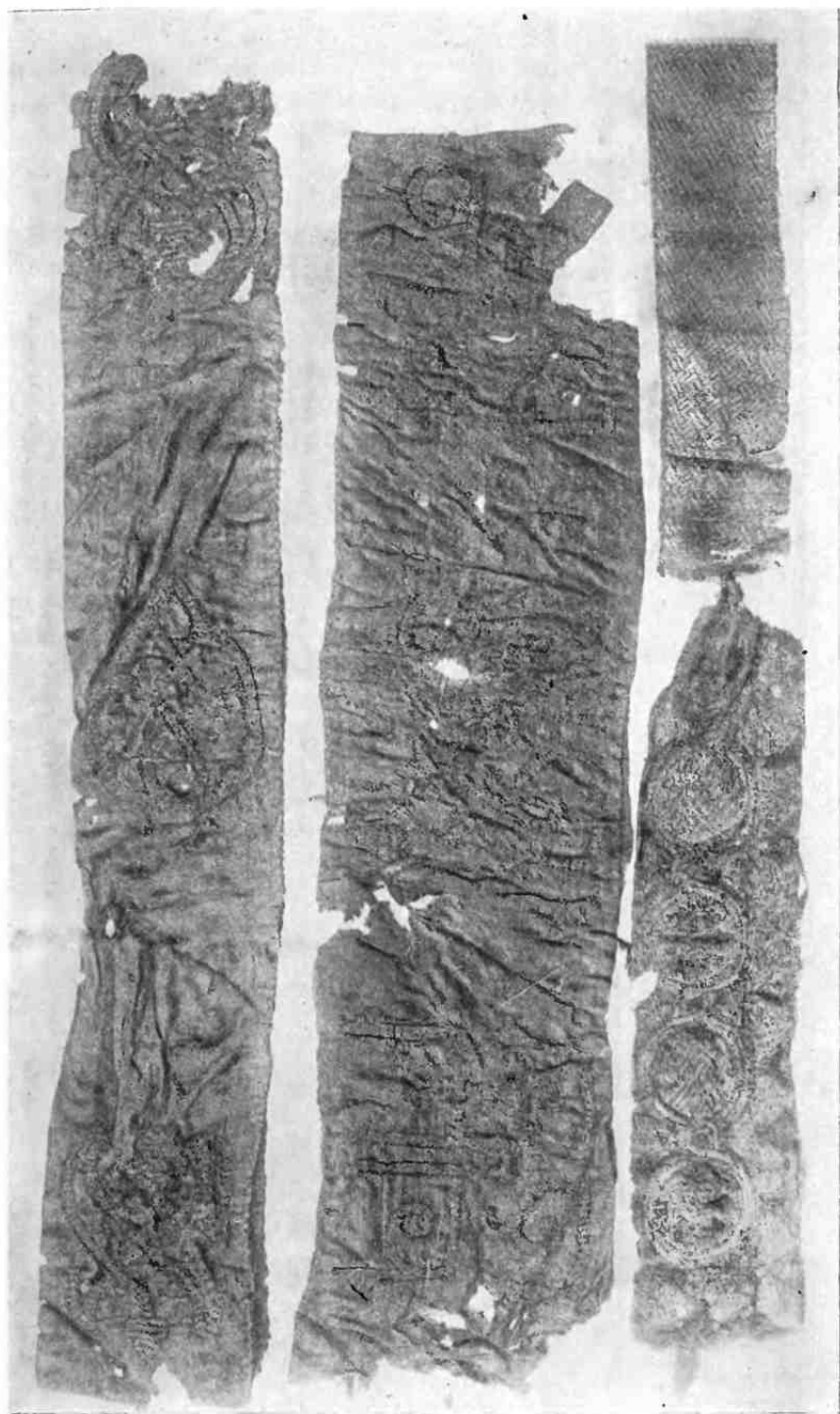
На каждом славянском городище от Припяти до Волги и от Ладоги до Среднего Днепра находят в изобилии пряслица из розового шифера. Обычный тип пряслиц — это кольцо, как бы составленное из двух усеченных конусов, сложенных основаниями. Диаметр пряслиц колеблется от 1 до 2.5 см, но встречаются и отклонения в ту или иную сторону. Форма также варьирует: встречаются высокие, бочкообразные пряслица, но бывают и очень плоские, имеющие вид колесика. В центре пряслица имеется цилиндрическое отверстие, в которое просовывалось веретено. Быть может, сверление отверстия производилось с применением лука для вращения (рис. 74).



Рис. 73. Ушат из клепок и бондарная пилка.



Рис. 74. Процесс изготовления шиферных пряслиц.

Розовый шифер, из которого делались пряслица, находится только около города Овруча, здесь же было открыто раскопками несколько мастерских. Этот факт подтверждает, что пряслица производились именно в районе шиферных залежей. Производство здесь охватывало несколько деревень, отстоящих друг от друга на 10—12 км. По всей вероятности, изготовление пряслиц было дополнительным промыслом овручских крестьян; пряслица расходились в тысячах экземпляров, и массовый сбыт их был обеспечен. Область распространения этих изделий овручских смердов в общих чертах совпадает с основной территорией русских княжеств (см. гл. 8).

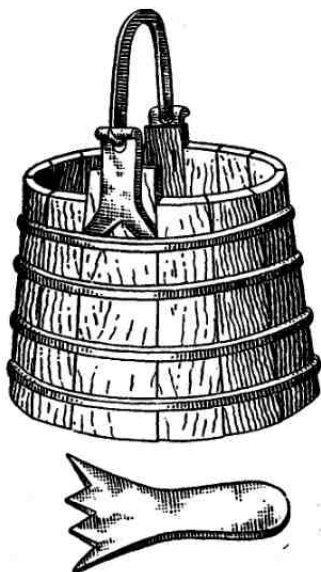
Шиферные пряслица появляются не ранее начала XI в., и появление этого производства, возможно, стоит в связи с разработкой овручских каменоломен для нужд киевского и черниговского строительства при Ярославе и Мстиславе Владимировичах начала XI в.

II. ГОРОДСКОЕ РЕМЕСЛО

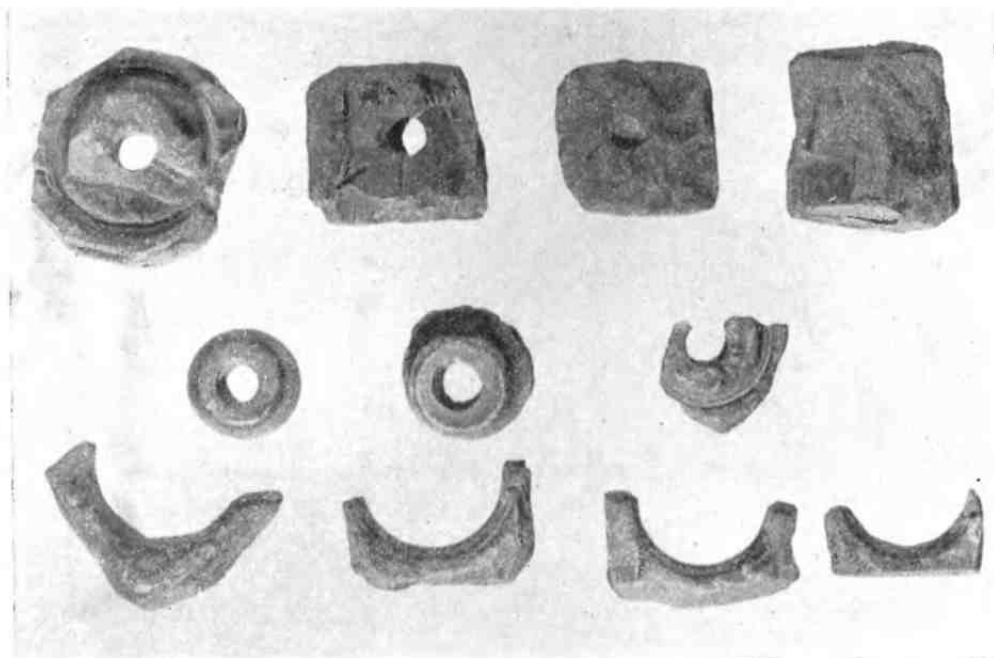
I

Обработка железа в городах древней Руси отличалась от деревенской большей сложностью, большим искусством мастеров, большей разветвленностью этого ремесла.

Выплавка железа велась, судя по данным Райковецкого городища, в домнице более сложной конструкции, чем те, которые характерны для деревни. Домница была расположена на особом глиняном возвышении 3×3.5 м в основании. Разжиженный металл стекал по нескольким специальным каналам в гнезда. Вокруг домницы обнаружено 8 гнезд с круглыми крицами в них. Вес этих криц (еще не прокованных) достигал 5 кг. Рядом с этой домницей находилась кузница.

Вполне возможно, что в более крупных городах домники не только отделились от кузнецов, но и перенесли свое производство за стены города, поближе к руде. Можно также предположить, что к концу изучаемого периода начало уже оформляться то географическое размещение доменного дела, которое нам известно по документам XV в., т. е. варка железа производилась не для каждой кузницы отдельно, а в особых районах, специализировавшихся на доменном деле. В XV в. такими районами были, например, северная часть Водской пятины, окрестности Устюжны Железнопольской, окрестности Тулы и т. д. Предполагают, что Устюженский район выделился уже в XII—XIII вв.

Городское кузнечное дело к XII в. распалось уже на целый ряд специальностей (оружейники, щитники, гвоздочники и т. д.). Кузнечные работы приходилось производить в той или иной степени очень многим ремесленникам, с металлургией непосредственно даже не связанным. Поэтому для удобства

рассмотрения объединяем все кузнечные работы, независимо от того, какой ремесленник их производил.

Инструменты городских кузнецов мало отличались от деревенских. Можно указать на увеличение их размеров (например, огромные кузнечные клещи из новгородской кузницы), вызванное потребностью в проковке больших предметов.

Кузницы Старой Рязани дают большое количество фигурных молотков и кузнечных зубил. Возможно, что для некоторых работ применялись особые виды специализированных наковален.

Уже для кузнецов IX—X вв. мы можем отметить большое значение изготовления оружия и необычайную тщательность его отделки. Гнездовские курганы (древний Смоленск) дают хорошо выкованные и отшлифованные вещи. Деревенские кузнецы не могли достичь такого качества работы. В последующее время городские кузнецы достигают виртуозного изготовления отдельных вещей, — кузнечное дело непосредственно переходит уже в ювелирное (например, так называемый топорик Андрея Боголюбского).

Ассортимент железных изделий в городе значительно шире, чем в деревне (рис. 75). К перечисленным в предыдущей главе предметам нужно добавить: стремена, шпоры, принадлежности обуви, путы с замком (для стреноживания коней), плети, раскроечные ножи, скобели, струги, сверла, пилы, ножницы, скрепленные штифтом, железные ковчезы (ларцы) для ценностей, безмены, лодочные и щитные заклепки, кольчуги, шлемы, латы («железные панорзи» — паперси, нагрудники), мечи, сабли, умбоны (средники щитов), дротики, замки и ряд других железных кованых вещей, назначение которых не всегда даже определимо.

Предметы эти распадутся на три группы: во-первых, вещи бытового обихода горожан, во-вторых, инструменты городских ремесленников (седельников, резчиков, сапожников, токарей, столяров, плотников, каменщиков и т. п.) и, в-третьих, оружие.

Из первой группы наше внимание останавливают замки, широко распространенные в крупных городах древней Руси. Большинство их цилиндрической формы с выдвижной дужкой, заходящей одним концом в цилиндр, а другим — в дополнительный прилив на цилиндре. Они отпирались и запирались снизу при помощи ключей, подчас очень сложного рисунка. Изготовление таких замков требовало большого мастерства. Замки русских мастеров представляли, очевидно, большой практический интерес не только для населения древней Руси, но и для соседних стран. Любопытно отметить, что в Центральной Европе в средние века такие замки носили название «русских» замков. Об этом говорят, например, чешские источники XIV в. Наряду с большими висячими замками существовали меньших размеров врезные замки в шкатулках-ковчезах.

Вторая группа — инструменты ремесленников; они интересны не столько со стороны их изготовления, сколько по количеству различных специальностей, которые они представляют (о них ниже).



Рис. 75. Набор городских кузнечных изделий: 1 — шлем из кургана Черная Могила; 2 — шлем из кургана Гульбище; 3, 13 — шпory; 4 — меч (Гочево); 5 — конские путы; 6 — стремя; 7—8 — лемеха; 9 — плужный нож (отрез); 10 — топор; 11—12 — ключи; 14 — ножницы.

Для изучения уровня кузнечной техники особенно интересна третья группа — оружие (см. также гл. 11).

При изучении древнерусского оружия исследователи упорно принижали русскую культуру и старались доказать иноземное происхождение тех образцов вооружения, которые найдены в курганах древней Руси. Так, обычно, мечи объявлялись варяжскими, все шлемы — кочевническими, все сабли — половецкими.

Среди многочисленных мечей X—XI вв. (не варяжского, а рейнско-дунайского происхождения) можно выделить и выкованные русскими мастерами-оружейниками. В пограничном городке Курского княжества, близ современного с. Гочева, в одном из курганов (вообще богатых оружием) найден меч, совершенно отличный от распространенных в эту эпоху мечей франкского, каролингского типа: узкий, длинный, с медным навершием, имеющим кольцо для темляка, и с медным же узорчатым перекрестием (рис. 257). Совершенно тождественное перекрестие найдено на городище Княжая Гора, близ Канева. Эти мечи своеобразного киевского типа изготовлялись, несомненно, местными мастерами.

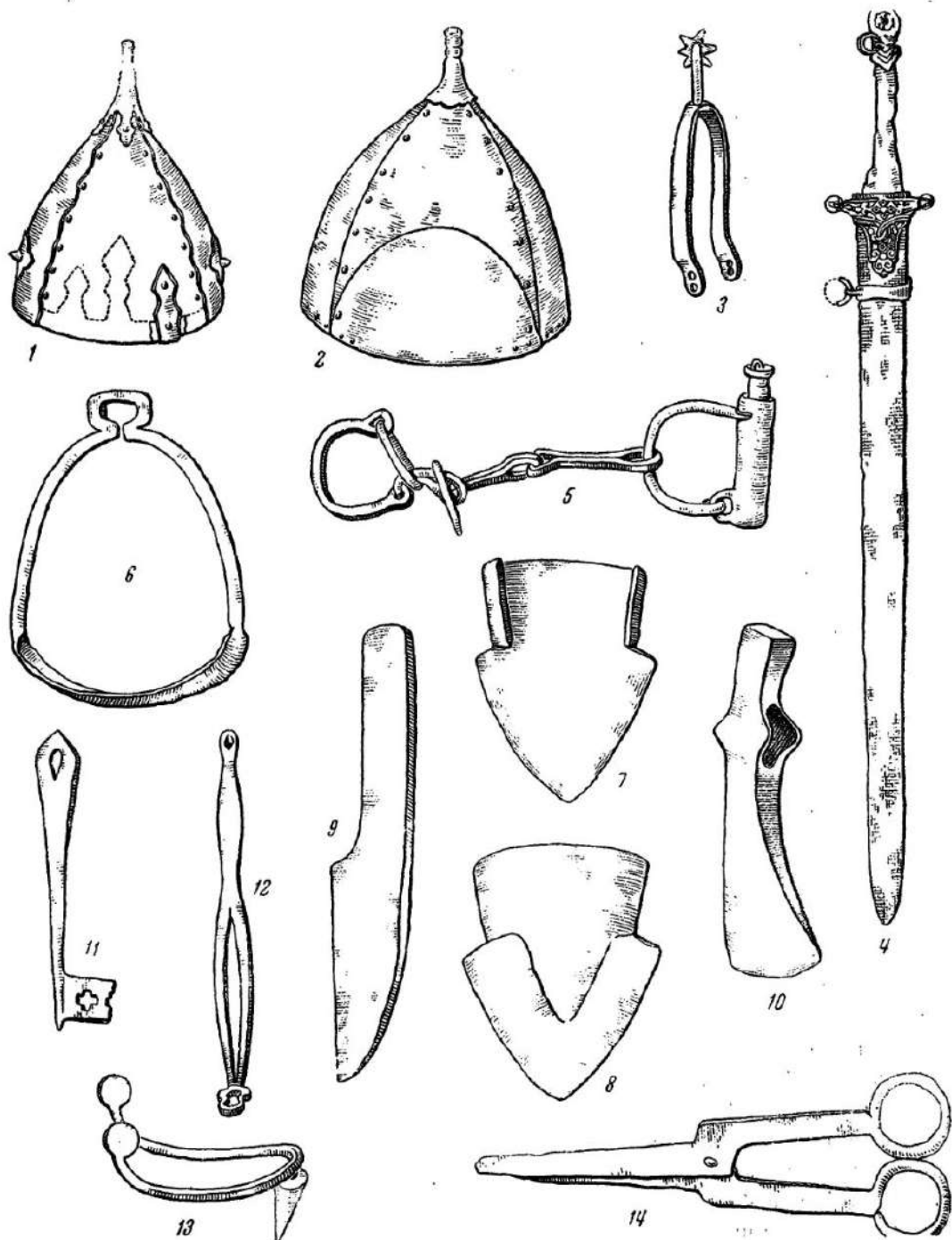
Впрочем, впрямь до детального технологического исследования клинков древнерусских мечей, вопрос об их происхождении окончательно решен быть не может; но все же интересно отметить, что производственная терминология, связанная с процессом изготовления клинков, хорошо знакома русской художественной литературе. Автор Слова о полку Игореве четыре раза называет мечи «харалужными»; один раз харалужными он называет копьё. «Харалуг» — считали тюркским наименованием булата, литой тигельной стали, но впоследствии было установлено, что это слово едва ли тюркского корня, что булат на Руси и вообще в Европе в то время не применялся и что расшифровка загадочного термина «харалуг» дана самим поэтом в следующих словах Святослава: «О, моя сыновца Игорю и Всьволоде... Ваю храбрая середца в жестоцемь харалузе скована, а в буети закалена». Эта фраза может быть понята только после ознакомления с техникой производства мечей и другого оружия.

Средневековые мечи делались из тонких полос, свариваемых вместе, из волоочных сильно прокованных плетушек; эти железные полосы по краям окывались сталью.

Иногда сталью прослаивались железные полосы, и все это вместе сваривалось ковкой при температуре красного каления. Лезвие клинка получало после такой обработки своеобразный волнистый узор.

После горячейковки сталь подвергалась закалке или в воде (при этом весь клинок закаливался равномерно) или же в струе воздуха. На Кавказе известен следующий способ закалки клинка: раскаленный в горне меч передается всаднику, который мчит, держа меч лезвием вперед так, чтобы большей закалке подвергалось лезвие и меньшей тыльная часть. Вот этот способ и объясняет закалку в «буети», т. е. на ветру. Под «харалужными» мечами и копьями надо

понимать стальное (или окованное сталью), закаленное таким способом оружие. Самый термин «харалуг» считают антитезой понятия «буесть» и связывают с процессомковки раскаленного металла; может быть, «харалужный» — пламенный, яркий. Так же част термин «каленные» (стрелы, сабли), который опять-таки может относиться лишь к стальным изделиям.

Употребление производственных терминов в качестве поэтических метафор, характерное для автора Слова о полку Игореве, говорит о широком распространении той техники, из словаря которой черпались эти термины. Городским кузнецам древней Руси хорошо была известна сталь, упоминаемая в ряде древнейших источников, начиная с XI в., под именем «оцела» (оцель, оцел — отсюда «окалить»). Со сталью сравниваются неприступные стены города, сталь называется стойкой («тръпенный оцел»), в поговорках отмечается техника закалки стали: «Пещь искушает оцел во каление...», «дондеже горить железо, студеноем да ся калить».

При переводе византийских книг русский книжник легко переводит греческое название стали, а при создании оригинальных произведений сталь и термины ее производства входят в состав поэтического языка.

Драгоценнейшая часть имущества феодала — стальное оружие могло изготовляться русскими кузнецами. Русские шлемы, как, например, шлемы из Чернигова и Смоленска, объявленные буржуазными учеными кочевническими лишь потому, что они не похожи на норманнские, имеют довольно устойчивую форму и технику на протяжении нескольких столетий. Железный, обложенный серебром шлем князя Ярослава Всеволодовича (около 1215 г.; см. рис. 261), брошенный им на поле битвы, снабжен русской надписью и типичным русским чеканным орнаментом по серебру. По форме он очень мало отличается от более ранних шлемов. Шлемы склепывались из нескольких широких железных клиньев железными же заклепками. Для прочности иногда на шлем наклепывалась полоса железа с ребристым выступом посредине и своеобразным кружевным узором (Гнездово, конец IX в.).

В техническом отношении изготовление шлемов не представляло трудности для русских кузнецов. Работа по ковке частей шлема и их склепке была несколько не сложнее выковки железного котла.

Кружевной узор пробивался предварительно на горячем металле полым внутри цилиндрическим пунсоном, таким же точно, как пунсон для пробивания отверстия для заклепок, гвоздей во втулках копий и т. п. Шлемы украшались иногда золотой насечкой.

Подобную инкрустацию мы видим и на топорах. Образцом таких декоративных топориков является упомянутый выше богато орнаментированный топорик, приписываемый Андрею Боголюбскому или кому-нибудь из его придворных. На железную поверхность топора нанесена насечкой серебряная и золотая инкрустация, образующая тончайший узор: буква А, птицы, дракон и мелкие орнаментальные детали.

Интересен также меч X в. из Киева с врезанной в клинок медной позолоченной полосой. Часть другого однолезвийного меча, не франкского типа, найдена на городище Княжая Гора.

Очень близко к вопросу о русских шлемах стоит вопрос о кольчугах: существует также предвзятое мнение о восточном происхождении всех кольчуг. Русские земли находились в таких тесных взаимоотношениях и с Западом и с Востоком, что неудивительно, если русские мастера брали за образец лучшее в культуре соседей. Восточные по типу кольчуги могли выделяться и в русских городах.

Почти каждый шлем имеет так называемую бармицу, т. е. кольчужную ткань, спускающуюся на плечи и предохраняющую шею от сабельных ударов и стрел. Такая бармица из мелких железных колец могла быть сделана только для каждого определенного шлема. Кольчужные бармицы мы видим на шлемах от IX до XIII в. Нижняя ниспадающая на плечи часть проволочной ткани оторачивалась медными кольцами (гнездовский шлем).

Для изготовления кольчуги требовалась ковкая железная проволока и щипцы. Раскаленный кусок проволоки длиной в 2—4 см сгибался в кольцо, зацеплялся за соседние, уже готовые кольца и затем зажимался щипцами. Если зажима было недостаточно для сварки, то на место сварки наставлялся пунсон, по которому ударяли молотком.

Для большей прочности в каждом конце проволоки проделывали иногда отверстия и, согнув проволоку в кольцо, вставляли в отверстия маленькую заклепку и заклепывали кольцо молотком. Работа по изготовлению кольчуг была чрезвычайно трудоемкой и медленной, но с технической стороны затруднить русских кузнецов, преодолевавших несравненно большие технические трудности, не могла.

Сделанный обзор деятельности городских кузнецов показывает большое разнообразие их технических приемов, сложную технику кузнецов, особенно оружейников.

Специализация кузнечного дела зашла в городе несравненно дальше, чем в деревне, где кузнец был одновременно и ювелиром. В городе и само кузнечное дело распалось на несколько специальностей, и кузнецы уже не занимались ни литьем, ни выработкой украшений иным способом. В городе ювелиры окончательно отделились от кузнецов.

2

Рассмотрение кузнечного дела уже показало тот высокий технический уровень, которого достигло городское ремесло в древней Руси. Но подлинную виртуозность русские мастера проявили в обработке цветных и благородных металлов. Им были доступны решительно все технические приемы, известные в передовых странах тогдашнего мира. Не было, пожалуй, такой отрасли

художественного ремесла, в которой русские ремесленники XI—XII вв. не создали бы замечательных, поражающих своим совершенством вещей. Русскими мастерами была освоена сложная техника зерни, скани, фигурного литья и, наконец, сложнейшая из всех — техника перегородчатой эмали. Клады и уцелевшие от погребальных костров вещи в курганах IX—X вв. (Гнездово, Киев, Чернигов и др.) дают нам ряд тонких и изящных изделий по большей части местной работы, обнаруживающих опытность и высокое искусство русских мастеров. При рассмотрении начальных истоков городского ювелирного ремесла мы в еще большей степени, чем для деревни, должны учитывать художественные и технические традиции предшествующей эпохи.

Начиная с IV в., Приднепровье вступает в сношения с городами Восточно-Римской империи, а в VI—VII вв. славянские (антские) князья нападают на Византийскую империю, выводят из византийских городов рабов, стада скота, увозят богатую добычу. Именно V—VII вв. и датируется большинство драгоценных кладов нашей лесостепной полосы. Долгое время эти клады связывали с готами и даже для более поздних вещей употребляли термин «готский стиль». Разбитые и изгнанные в IV в. из Причерноморских степей, готы не могли быть ни владельцами этих кладов, ни создателями того стиля, который неправильно носил их имя.

В кладах и разрозненных погребениях VI—VII вв. мы видим, наряду с ювелирными изделиями Византии и сасанидского Востока, и местные вещи с зернью, эмалью, кованые, литые, чеканные. Форма многих вещей VII—VIII вв. дожила до X в. и представлена курганными материалами. Вообще между вещами антской эпохи и вещами Киевской Руси связь существует не только территориальная, но и генетическая. Ремесло IX—X вв. и последующих столетий своими корнями уходит в первые века нашей эры; высокую технику этого ремесла мы должны рассматривать как продукт длительного опыта приднепровских мастеров, обогащаемого, еще темными для нас, связями с Византией и Востоком, установленными по крайней мере за три века до варягов, которым прежде приписывали создание приднепровской культуры.

Несмотря на значительную специализацию ремесла в крупных русских городах XI—XII вв., многие златокузнецы были универсальными мастерами, имевшими дело и с литьем, и с зернью, и с чеканкой металла, а может быть, и с другими видами ремесленно-художественной деятельности.

Одним из важнейших разделов городского ремесла была обработка меди. Медники составляли особую группу ремесленников «котельников», но работы из меди производились и другими мастерами.

В городе широко применялись изделия из кованой меди. Котлы, чаши, миски из тонких листов меди, специально выкованных по определенному профилю, часто встречаются при раскопках в древнерусских городах. Медью оковывались щиты еще в X в. Кровли зданий крыли, наряду со свинцом, и листами кованой меди. Но основная масса медных изделий в городе, как и

в деревне, не выковывалась, а отливалась, и самый термин «котельное дело» означал именно литье. Из меди лили колокола, паникадила, кресты, складни, подсвечники, гири весовые, боевые гири, шестоперы, перекрестья для мечей, а в более раннее время — идолов, подвески к ожерелью, пряжки, штампы для



Рис. 76. Бронзовая арка
из Вщижского городища.

тиснения серебра, бубенчики, фибулы, зеркала, битки для игры в бабки, аква-манилы (водолей), браслеты, колты, подвески и десятки иных предметов. Как видим, список вещей чрезвычайно пестр. К этому списку нужно еще добавить вещи, литые из серебра, так как техника литья была одинакова.

Часть предметов отливалась в каменных литейных формах, большая же часть отливалась с восковых моделей, наличие которых мы уже видели выше у деревенских кузнецов. Образцами плоского литья по восковой модели может служить известная бронзовая арка XII в. из города Вщижа (Восчижа) на Десне (точное бытовое назначение предмета не определено; рис. 76).

Помимо плоского литья, позволявшего при известной осторожности сохранять литейную форму и даже пользоваться ею многократно, как мы видели выше, литейщикам часто приходилось решать задачу создания объемных вещей, которые невозможно было вынуть из формы, не разломав последней. В неко-

торых случаях для таких изделий создавали сложную составную форму из нескольких частей, что, однако, неизбежно увеличивало количество литейных швов, а тем самым ухудшало качество изделий.



Рис. 77. Массивное медное литье и литье по восковой модели с утратой формы:
1 — колокол; 2 — жаровня; 3 — боевая гиля; 4 — оправа ножен меча (Киев).

На помощь мастеру приходил так называемый способ «потерянной формы», когда, изготовив восковую модель, обмазывали ее глиной со всех сторон, обжигали, вытапливали воск, наливали металл и для получения вещи разламывали глиняную форму. Способ «потерянной формы» применялся у нас широко еще с X в. Именно этим приемом создан ряд бронзовых и серебряных фибул

со звериными мордами, бронзовые подсвечники с такими же мордами по бокам и ряд других предметов (рис. 77). Отсутствие литейных швов (даже зачищенных) убеждает в том, что при изготовлении этих вещей мог быть применен только указанный выше способ. Техника восковой модели тесно связана с работой на заказ, так как этим способом создавались вещи-уникумы, единичные, неповторяемые экземпляры. Работа на более широкий сбыт требовала от ремесленника большей массовости продукции, что и приводило мастера к созданию более долговечных шаблонов для своих изделий. Такими прочными шаблонами были каменные литейные формы, во множестве находимые в старых городах. Материалом для форм служил песчаник, известняк, жировик, розовый шифер. Иногда делались и прочные двусторонние глиняные формы.

Известны формы для колтов, для крестов, для поясных бляшек, для широких запястий, для бубенчиков, пуговиц, перстней и т. п. (рис. 78). В большинстве случаев формы сделаны тщательно, снабжены шипами для лучшего скрепления половинок. Для литья олова применялись специальные бронзовые литейные формы. Многие литейные формы имитируют дорогие изделия с зернью и сканью, заменяя эти сложные приемы литьем. Для того чтобы не повредить такую тонкую зернь, приходилось делать формы, состоящие из трех и даже четырех частей (например, для трехбусинных височных колец).

Работа на определенного заказчика у ювелиров уже сочеталась с работой на рынок; в этом отношении интересна так называемая черниговская гривна, одна из первых литых поделок, обративших на себя внимание исследователей (рис. см. во II т.). Неправильно названная гривной, эта вещь представляет собой круглый массивный амулет-змеевик с надписью о помощи Василию (надпись выполнена налепом восковых букв на модель). Очень вероятно предположение, что этот золотой амулет был изготовлен для Владимира Мономаха. После находки золотого экземпляра было найдено в разных местах несколько отливок с этой же самой формы, но сделанных из меди. Можно рассматривать эти медные отливки, как пробу перед литьем дорогого экземпляра для высокопоставленного заказчика, но так же вполне возможно, что мастер просто использовал готовую форму для рыночных изделий.

Массовость литых изделий может быть особенно хорошо прослежена на примере энколпионов (крестов-складней). Исследование позволило установить, что район распространения этих предметов городского ремесла значительно превышал район сбыта деревенских ювелиров. Городская литейная продукция расходилась на территории протяжением в 100—200 км. Этот вывод подтверждается также изучением распространения и ряда других литых изделий (поясные бляшки, подвески к ожерелью и др.; см. гл. 8).

Наряду с литьем металла широкое (в отличие от деревни) применение имеликовка и чеканка.

Существенным недостатком литейной техники вообще является то, что этот способ изготовления вещей требует большого количества дорогого металла



Рис. 78. Литейные формы:

1 — каменная форма тонкой работы для отливки широкого браслета из черня (Киев); 2 — сложная составная литейная отливка колта (Киев); 3 — бронзовая форма для оловянных пуговиц (Саркел); 4 — двойная форма для литья энколпиона (Киев); форма для отливки трехбусинного височного кольца; 5—6 — двойная форма для литья энколпиона (Киев).

и сильно утяжеляет изделие, так как отлить очень тонкую вещь чрезвычайно трудно. Кроме того, тонкая литая вещь очень хрупка, тогда какковка уплотняет металл, делает его более прочным и позволяет изготавливать большие, но тонкие и легкие вещи. В большинстве случаев из меди и серебра выковывалась различная посуда — кубки, вазы, братины, чары, блюда и т. д.

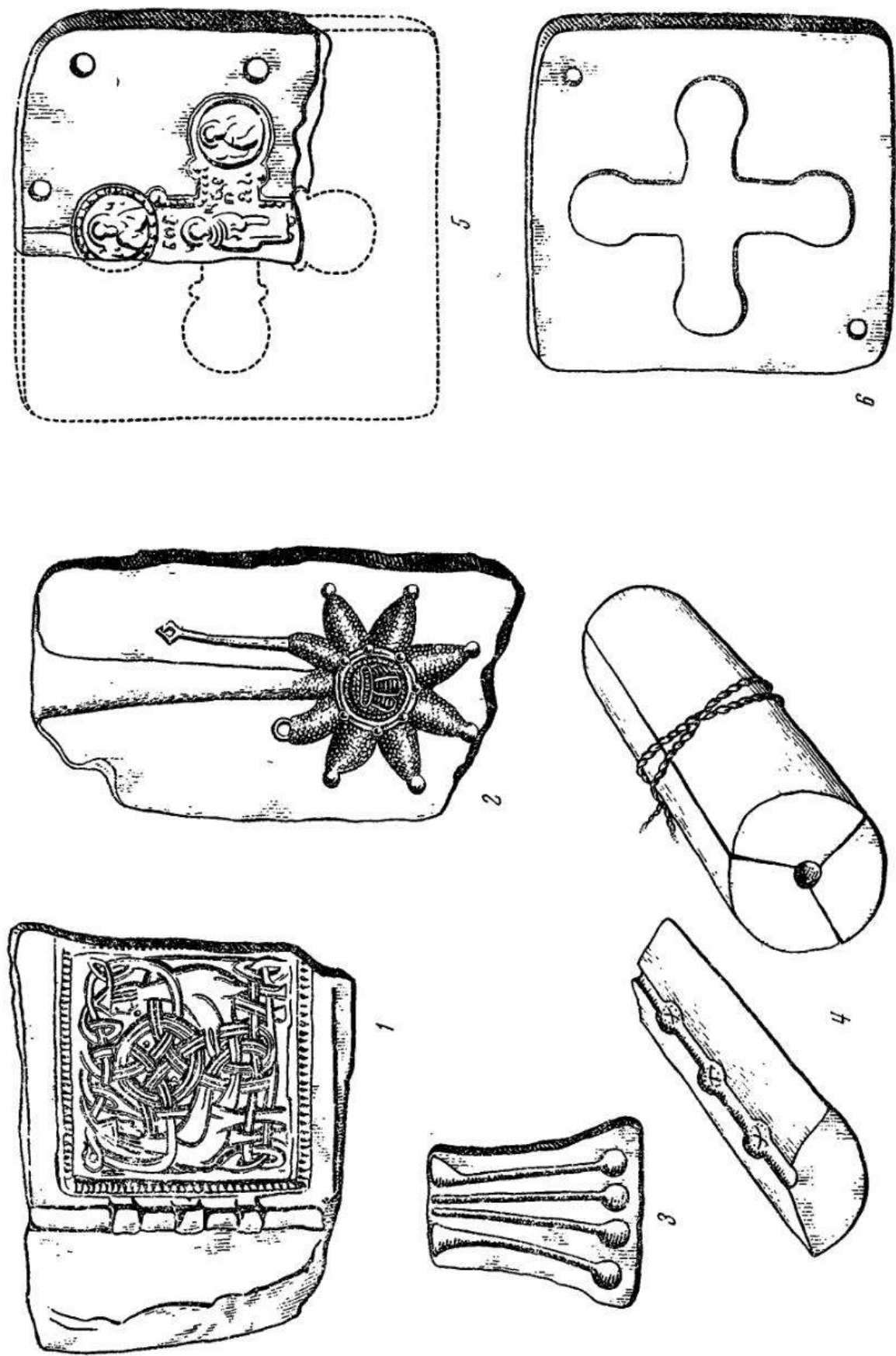

Рис. 79. Серебряная пластинка с чеканным орнаментом, подражающим зерни. Орнамент нанесен специальными пунсонами.

Златокузнец отливал из серебра (или меди) плоскую лепешку, а затем начинал ковать ее на наковальне от середины к краям. Благодаря этому приему вещь постепенно принимала полусферическую форму. Усиливая удары в определенных зонах и оставляя некоторые места менее прокованными, мастер достигал желаемого контура вещи. Иногда к чашам приковывался поддон, закруглялись края, а на венчик и тулово наносился чеканный орнамент. Вся эта работа могла потребовать от [ювелира, помимо обычной наковальни, дополнительных деревянных болванок и особых молотков с закругленными концами. Один такой молоток найден в Старой Рязани. Образцами кованой серебряной посуды может служить чара черниговского князя Владимира Давидовича, найденная в столице Золотой Орды — Сарае (рис. 181).

По венчику вырезана надпись, сообщающая имя владельца и желающая здоровья пьющему из чары.

С ковкой серебра и меди почти неразрывно связана чеканка этих металлов. Простейший вид чеканки представляет нанесение рисунка на внешнюю поверхность вещи различными пунсонами. Орнаментируемую пластинку клали на жесткую подкладку и наносили узор, уплотняя металл в месте удара, но не делая выпуклостей на обороте (рис. 79). Узор наносили пунсонами различной формы: одни имели вид маленького долотца, другие давали отпечаток в виде кольца, круга, треугольника и т. д. (рис. 80). Такие пунсоны были описаны выше, в разделе о деревенском ремесле. В Вышгороде была открыта мастерская чеканщика, содержащая листы тонкой меди, миниатюрные молотки, зубильца и пунсоны. Встречаются профилированные пунсоны для фигурной чеканки. Таким именно способом украшены оковки турьих рогов в курганах X в. (рис. 81, 82). Большой частью рисунок этих оковок геометричен (Гнездово и др.), но одна из них, оковка рога из Черной Могилы (рис. 82), поражает своим фантастическим орнаментом из фигур людей и причудливых драконов и птиц. Фон, подготовленный для черни, углублен чеканкой, а сделавшиеся благодаря этому выпуклыми фигуры разделаны резцом (см. также рис. во II т.).

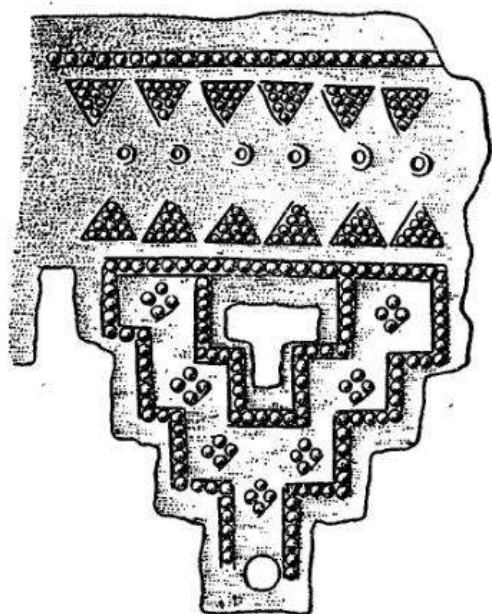
Эта техника чеканки господствует до XII—XIII вв., когда появляется техника выпуклой чеканки (так называемая обронная работа). Сущность



Рис. 80. Инструменты чеканщика для выбивания ложнозерневых орнаментов на серебре.

последней заключается в том, что сначала орнаментируемую серебряную пластинку чеканят с обратной стороны, выдавливая рисунок резким выпуклым

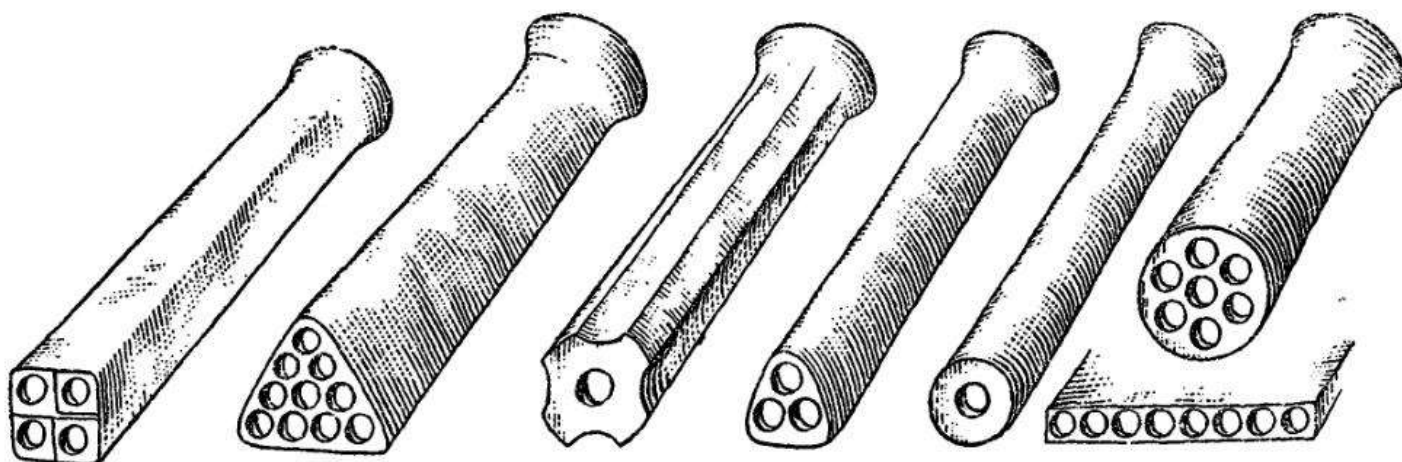

Рис. 81. 1 — рукоять меча, обложенная серебряной пластиной, украшенная гравировкой и позолотой; 2 — оковка турьего рога из Черной Могилы, украшенная гравировкой и позолотой (деталь).

рельефом наружу. Лишь после того, как такой чеканкой получен на лицевой стороне выпуклый рисунок, лицевая сторона подвергается более детальной

обработке: разделяются одежды, лицо, волосы, подирается общий рельеф. Для того чтобы не порвать тонкий металл при такой глубокой, выпуклой чеканке, работу производили на специальной упругой подушке из вара, воска или смолы. Точно так же и при обработке лицевой стороны обратную сторону заливают подобной же упругой смесью, чтобы не нарушить полученный рельеф ударом пунсона. Эта техника была значительно сложнее, чем простая чеканка по лицевой стороне. Впервые эта техника появляется на новгородских вещах XI в. Образец выпуклой чеканки дает нам уже упоминавшийся шлем Ярослава Всеволодовича, сделанный, очевидно, около 1215 г. (рис. 261). Рельефная

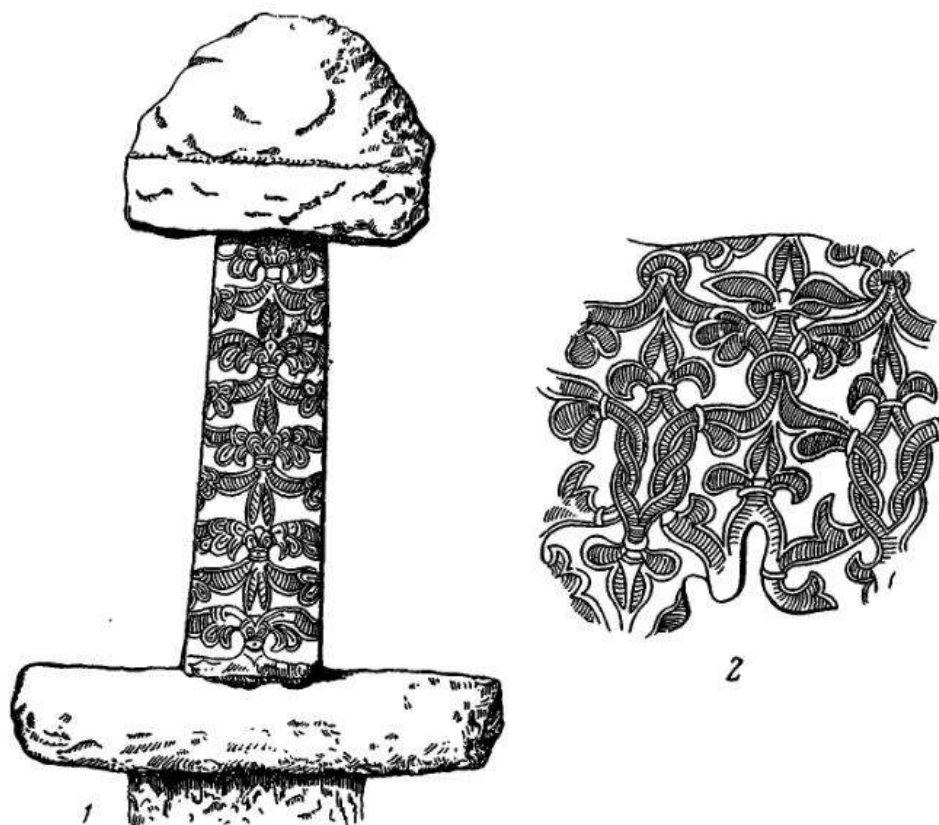

Рис. 82. Оковка турьего рога из Черной Могилы (деталь).

чеканка (обронное дело) значительно полнее представлена в Новгороде и Суздале. На юге эта техника применялась очень редко. В Новгороде, помимо кубков, имеется еще «сион» (церковный ковчег) XI—XII вв. с хорошей выпуклой чеканкой (рис. см. во II т.).

В связи с техникой выпуклой чеканки стоит вопрос и о технике тиснения металла на специальных матрицах. Эта техника имеет очень старую традицию, восходящую еще к скифской эпохе. На Руси она не применялась до XI в., но в византийских городах, например, в Херсонесе, часто вместо выпуклой чеканки применялось тиснение. Для этого отливали массивную медную пластинку — матрицу с желаемым рельефом, а затем накладывали на нее серебряную пластинку и вдавливали серебро во все углубления пластинки. Иногда поверх серебра клали свинцовую пластинку и били молотком по свинцу, благодаря чему серебро мягко облегалo рельеф матрицы. На херсонесских крестах

X в., покрытых тонкой чеканной обкладкой, часть орнамента, наиболее простая, выполнялась простой чеканкой, а клейма с фигурами тиснились на матрицах. Подобные матрицы известны среди херсонесских находок.

Русские мастера начали применять эту технику не ранее середины XI в., а в XII в. она была уже широко распространена. Особенно полно отражена техника тиснения на матрицах (рис. 83) в изготовлении распространенных



Рис. 83. Медные матрицы для тиснения тонких листов металла.

в городах украшений — колтов. Колты — височные кольца большой величины, полые внутри — делались из серебра и золота. Золотые колты всегда украшались эмалью; о них мы будем говорить подробнее в дальнейшем.

Серебряные колты в основном распадаются на два типа: одни из них сделаны в виде пяти- или шестиконечной звездчатой подвески, концы которой составлены из серебряных конусов и обычно украшены зернью. Колты этого типа одинаково часты и в Поднепровье, и в Суздальской земле. Нам интересен второй тип серебряных колтов, имеющих форму калачика, тулово которого украшено выпуклым рисунком на черневом фоне, а по ребру припаяны полые шарики, зернь или оставлены гнезда для жемчуга. Данный тип распространен в Поднепровье, преимущественно в левобережных землях Черниговского и Северского княжеств. Делались эти колты так (рис. 84): сначала на чечевицеобразной матрице оттискивали рисунок (вдавливая серебро деревянным стержнем или ударяя молотком по свинцовой прокладке), затем обрезали лист серебра так, чтобы остались небольшие закраины, которые тут же на матрице и загибали. Таким образом получали один из щитков колта. Оставив этот щиток на матрице, его разделявали резцом, очерчивая более резко контуры рисунка и заполняя гравированными деталями те места, которые не получили рельефного рисунка. После этой операции мастер делал второй такой же щиток на этой же матрице и затем спаивал оба щитка вместе, оставляя иногда отверстие сверху (предполагают, что через верхнее отверстие внутрь колта укладывалась пропитанная ароматами вата). Иногда по какой-то причине мастер довольствовался получением только общего контура на матрице и не обрабатывал колта резцом. Спаив щитки, приступали к дальнейшей отделке: напайвали

шары — жемчужины, приделывали ушки и, наконец, заполняли чернью углубленный фон щитков.

На обороте одной из матриц для тиснения был обнаружен интересный знак, нанесенный, несомненно, самим мастером, тем же инструментом, которым



Рис. 84. Процесс изготовления серебряных колтов с чернью: 1 — медная матрица для штампования серебряных листов; 2 — тиснение серебряного листа на матрице; 3 — заливка углублений чернью и обжиг черни; 4 — зачистка черни и разделка контуров резцом; 5 — два щитка, спаянных вместе; по рсбру напаяны шарики и проволока, приделаны петли и дужка (Святозерский клад, близ Черпягова).

мастер работал на серебре. Знаком ювелир метил свои инструменты, но знак этот безусловно принадлежит к числу княжеских знаков Рюриковичей (рис. 112, 1).



Рис. 85. Медная матрица для колта и оттиснутый на матрице колт (Свигозерский клад).

При расшифровке знака на помощь приходят сфрагистические материалы. Известна княжеская печать XI в. с именем Андрея на одной стороне и интересующим нас знаком на другой. Авторитетнейшие знатоки печатей относят ее к сыну Ярослава Мудрого, Всеволоду Ярославичу (ум. в 1093 г.), княжившему и в Киеве и в Чернигове. С этими же городами был связан и сын Всеволода — Владимир Мономах. Благодаря расшифровке знака на обороте одной из матриц мы получаем, во-первых, — точную дату, во-вторых, — подтверждение связи этих матриц с Черниговом, близ которого пайдена продукция этого златокузнеца (рис. 85), и, наконец, получаем интересный материал для суждения



Рис. 86. Тисненые изделия: 1 — кривовидные подвески к ожерелью; 2 — золотые нашивные бляшки; 3 — звенья головных украшений.

о положении самого ремесленника: можно думать, что ремесленник, пометивший свой инструментарий знаком князя Всеволода Ярославича, был ближайшим образом связан с княжеским двором, являлся придворным златокузнецом, обслуживавшим князя и его семью.

Как увидим ниже, златокузнец князя Всеволода Ярославича не одинок: имеется целый ряд материалов о ремесленниках, настолько тесно связанных с княжескими дворами, что даже свои орудия производства, а иногда и продукцию, они метили знаками князей Рюриковичей.

Матрицы для тиснения серебра известны также и из других мест (Княжая Гора, Райковецкое городище, Сахновка и др.). Кроме колтов, тиснением выполнялись подвески в виде кринов, поясные бляхи, нашивные пластинки для ткани и распространеннейшие в древней Руси очелья, в виде плоских цепочек, составленных из серебряных полых полуцилиндриков (рис. 86). В более позднее время этой же техникой готовили «басменные» узоры.

Следующим разделом ювелирной техники древнерусских городов является волочение проволоки. Потребность в проволоке была большая и требовалось ее для различных нужд очень много. Медная, серебряная и золотая проволока шла на самые различные изделия: проволока крупного калибра шла на изготовление гривен и браслетов, более тонкого — на височные кольца, цепочки и пр., а наитончайшие проволочные нити украшали поверхность различных предметов сложным и изящным узором филигрانی.

В Киеве была найдена интересная заготовка медного проволочного жгута для гривен (рис. 87). Мастер заранее заготовил толстую проволоку, свил ее в жгут, а затем закрутил заготовку в несколько рядов. По мере надобности

от заготовки отрезался кусок и из него делалась гривна. Найденный жгут рассчитан на 8—10 гривен.

Здесь перед нами любопытный пример перехода от работы на заказ к работе на рынок. Мастер не тогда тянет проволоку, когда получит заказ на гривну, а готовит ее заранее, но готовит не гривны, а только сырье для них — жгут.



Рис. 87. Заготовка проволочного жгута для шейных гривен (Киев).

Если бы мастер работал целиком на рынок, он неизбежно нарезал бы эту проволоку на одинаковые куски для гривен и сделал бы уже гривны из этой проволоки, а не стал бы укладывать жгут в спираль. Совершенно очевидно, что мастер сделал заготовку в расчете на будущие заказы, а резать проволоку не решался, так как гривны могли быть заказаны разных размеров. Отсюда только один шаг до того, чтобы мастер решился готовить впрок не только проволоку, но и самые гривны, и тогда его мастерская стала бы одновременно и местом продажи украшений.

Кроме того, найденный бунт проволоки интересен и с чисто технической стороны: каждая проволока в сохранившейся части имеет около 4 м длины. Вытянуть толстую проволоку такой длины руками чрезвычайно трудно. Вероятнее всего, что волочение проволоки было здесь несколько механизировано. Этнографы знают такое приспособление для волочения проволоки: на одном конце скамьи укрепляется волочило, а на другом конце — деревянный ворот с привязанным к барабану ремнем; к ремню привязываются клещи. В начале работы, когда в волочило просовывается заостренный конец стержня, предназначенного для волочения, ремень разматывается на всю длину; один мастер захватывает клещами конец, а другой в это время вращает ворот, ремень нама-

тывается на барабан и тянет за собой клещи и захваченную клещами проволоку. Вероятно, подобный волочильный стан был и у того киевского мастера, который вытянул описанную выше четырехметровую медную проволоку. Тонкая золотая и серебряная проволока могла тянуться и вручную.

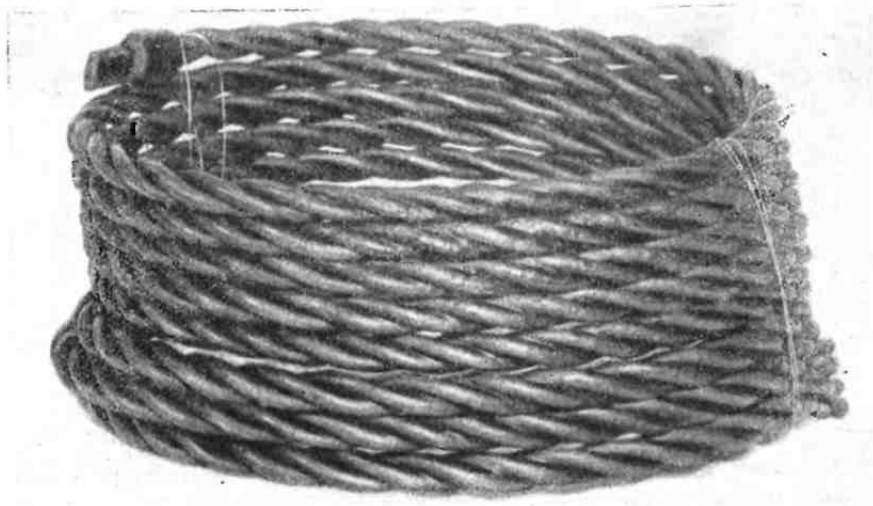
Тонкая проволока служила для выполнения бесконечного разнообразия филигранных узоров. Филигрань, русская скань (от «скати» — свивать, сучить) представляет собой скрученные проволоки, образующие какой-либо узор.

Скань (рис. 88) может быть ажурной, когда сами проволочки образуют каркас вещи, но может быть и накладной на пластинке. И в том и в другом случае для скрепления нитей между собой или с пластинкой требуется паяние. Вся работа производится так: сначала скручивается проволока, затем, при помощи миниатюрных щипцов, сканные нити изгибаются по задуманному рисунку и складываются друг с другом или кладутся на пластинку (в зависимости от характера скани). После этого на пластинку насыпается припой в виде порошка легкоплавкого металла, и пластинка с уложенными на ней сканными нитями ставится на жаровню. Припой расплавляется и соединяет скань с пластинкой. Если работа должна быть ажурной, то нити собирали на какой-нибудь плитке, присыпали припоем лишь для того, чтобы они скреплялись друг с другом, но не с основой. Ажурная работа труднее, чем напаивание на пластинку, и применялась значительно реже. Особенно вычурна была сканная работа рязанских мастеров. Там применялась перекрывающаяся скань, когда нити накладывались в два яруса (верхний ярус лежал на нитях нижнего и как бы висел в воздухе; рис. см. во II т.). Применялись в Рязани и миниатюрные спирали из сканной проволоки с микроскопическим цветком наверху.

Совершенно неотделима от скани всегда сопутствующая ей техника зерни, когда на пластинку напаивали мельчайшие зерна металла (рис. 89). Зерна золота или серебра заготавливались заранее из мельчайших капель металла, а затем укладывались при помощи маленького пинцета на украшаемую пластинку. Далее все следовало так же, как и со сканью: посыпали припоем и ставили на жаровню.

Возможно, что при этой работе применяли медные паяльники, раскаленные в той же жаровне. Паяльниками подправляли те места, где припой плохо схватывал зерно или нить.



Рис. 88. Образцы изделий из сканной проволоки.

Зернь и скань, известные в инвентаре русских курганов начиная с IX в., и в дальнейшем являлись излюбленной техникой городских золотокузнецов. В раннее время зернью особенно усердно украшали серебряные лунницы (в старых памятниках «месяца гривеньная», т. е. лунница ожерельная). На некоторых из них напаяно по 2250 мельчайших серебряных зерен, каждое из



Рис. 89. Зернь: 1 — серебряный колт с зернью; 2 — серебряная лунница с зернью и сканью.

которых в 5—6 раз меньше булавоочной головки. На 1 кв. см приходится 324 зерна. На зерненных киевских колтах количество зерен доходит до 5000.

В XII—XIII вв. зернь в городах не вывелась, но применялась главным образом на звездчатых колтах, иногда в виде сплошного покрытия для лучей звезд, иногда же в виде изящных бордюров.

Иногда применялась перегородчатая зернь. На пластинку напаялась тонкая гладкая проволока, создававшая каркас рисунка. Пространство между проволоками густо засыпалось зернью, которая припаявалась вся сразу.

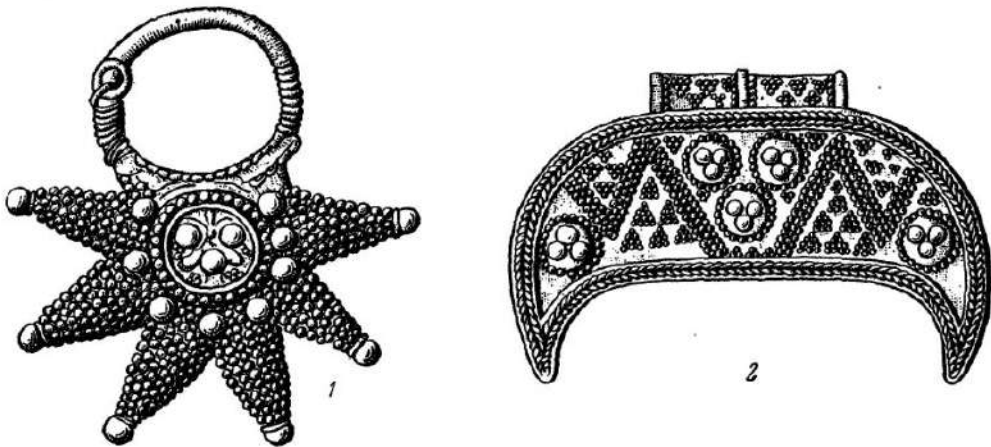
Скань применялась в самых различных случаях: для подвесок к ожерелью, для рукоятей мечей, для обрамления крупных эмалевых медальонов и т. д. Ажурная скань применялась почти исключительно для трехбусинных височных колец, бусины которых делались каждая отдельно. Для изготовления бусин туго скручивались золотые нити, и из одной сканной нити, длиной около 12—15 см, скручивая ее в разных направлениях, делали каркас, состоящий из восьми соприкасающихся окружностей и двух втулок для самого стержня, на который надеты бусины. Места соприкосновения проволоочных колечек (диаметр 3—4 мм) спаяны и покрыты сверху для прочности маленькой каплей золота. Таких зерен на каждой бусине 16. Иногда для прочности между колечками протягивали дополнительные нити. В результате получалась очень легкая, воздушная бусина, изящная и хрупкая на вид, но достаточно прочная.

Для изделий из проволоки применялась и ложновитая проволока, когда литье заменялось имитирующей его насечкой или специальной штамповкой. Насечка делалась резцом, а штамповали проволоку в железном штампе, имеющем желобок с насечкой. Проволоку закладывали в желобок и узким молотком вгоняли в насечку; после этого проволоку поворачивали и еще раз повторяли штамповку (см., например, колы из Свитозерского клада, рис. 85).

Чтобы закончить обзор ювелирного дела древней Руси, остается еще упомянуть об инкрустации золотом и серебром по железу и меди и о золочении.



Рис. 90. Медная пластина с золотой инкрустацией.

В большинстве случаев инкрустация производилась по раскаленному металлу (рис. 90). Сначала на орнаментируемую поверхность наносился рисунок, затем этот рисунок прорезался резцом несколько наискосок. После этого предмет нагревали и накладывали на углубление золотую или серебряную проволоку. Маленьким долотом и легкими ударами молотка ее вгоняли в углубление, расплющивали и заравнивали рваные края бороздки. Инкрустированную золотом медь обычно покрывали чернью, так что получали рисунок с золотыми контурами на черном фоне. В тех случаях, когда нужно было сделать сплошное золотое пятно, мастер проводил несколько параллельных бороздок, укладывал в них проволоку и затем на огне расплющивал проволоку так, чтобы отдельные нити слились в сплошную золотую поверхность. Здесь уже инкрустация переходила в золочение. Покрытие больших поверхностей золотом или серебром производилось сходным способом. Основной

металлы покрывали множеством насечек, накладывали сверху лист серебра (с золотом это проделывали реже) и проковывали в горячем состоянии (см. шлем Ярослава Всеволодовича). Серебро плотно прилегало к шероховатой поверхности железа. Для того, чтобы заусеницы железа не проступали сквозь серебро, слой последнего должен быть не слишком тонок. Этим, возможно, и объясняется то, что золото редко употреблялось для подобных работ, так как его потребовалось бы много. Образцом инкрустации по железу может служить уже упоминавшийся топорик Андрея Боголюбского.

К иной технике, сближающейся с золочением, относятся известные врата Суздальского собора (рис. 91). Поверхность медного листа покрывалась защитным составом, по нему гравировкой наносился рисунок, протравливавшийся затем крепкой водкой, после чего производилось золочение через огонь. Эта техника в позднейших руководствах получила название «наводки».

Киевские златокузнецы были хорошо знакомы с позолотой; летопись говорит о «жъженом злате», под которым надо понимать позолоту при помощи огня. Слово о полку Игореве, наряду со златокованным столом, златокованными трубами, упоминает и золоченые шлемы. Известен целый ряд медных, бронзовых и серебряных предметов, позолоченных тончайшим слоем золота. Древнейшие позолоченные вещи восходят к X в., например, бляшки в кургане Гульбище в Чернигове и медная накладка меча из Киева.

Перейдем к той части ювелирной работы, где от мастера требовалось не только умение обращаться с золотом и серебром, но и известное знание химии. Речь идет о технике черни и эмали. В X в. автор специального сочинения о технике художественных ремесел (*Schedula diversarum artium*) пресвитер Теофил — современник Святослава и того безымянного русского князя, который был похоронен в Черной Могиле, говорит о том, что «Руссия» славится изготовлением эмали и черни. Во введении к своему трактату Теофил, обращаясь к читателю, перечисляет ряд стран — Грецию (Византию), Руссию (Русь), Аравию (арабов), Италию, Францию, Германию, славящихся каждая тем или другим видом художественного ремесла, и среди них называет и древнюю Русь со следующей характеристикой в общем контексте: «Если ты его [т. е. трактат] подробно изучишь, то узнаешь... что нового изобрела Русь в искусстве изготовления эмалей и в разнообразии черни». Таким образом, для Теофила художественное ремесло древней Руси уже в X в. не только стояло на одном уровне с другими странами Западной Европы, но и выделялось среди них своеобразием некоторых видов своей художественной техники.

Действительно, изделия с чернью и эмалью являются верхом совершенства в искусстве древнерусских ювелиров. Чернь применялась исключительно для серебряных изделий, где черный фон резко контрастировал с выступающим светлым серебряным узором. В состав черни входят серебро, свинец, красная медь, сера, поташ, бура, соль. Обычно эта смесь хранилась в порошке. Серебряная пластинка под чернь должна быть подготовлена чеканкой (Черная



Рис. 91. Ворота Суздальского собора (деталь).

Могла, оправа турьего рога) или же тиснением (колты из разных мест) таким образом, чтобы фон был углублен по сравнению с рисунком (рис. 92). Фон еще дополнительно процарапывали резцом, для лучшего сцепления черни с серебром. После этого порошок разводили и полученную кашку размазывали по углублениям пластинки. Затем пластинку ставили на жаровню, и чернь прочно соединялась с серебром. Получив черневой фон, мастер подправлял края его резцом и резцом же дорабатывал выступающие части узора.



Рис. 92. Подготовка вещи под чернь (серебряный браслет Тереховского клада): 1 — рисунок гравирован резцом, фон процерчен штрихами; 2 — фон заполнен чернью.

Большинство вещей с чернью дошло до нас с почерневшим серебряным узором и с полуосыпавшейся чернью, но в свое время это были очень эффектные украшения, хотя и уступающие эмалям.

Русские эмали пользовались у современников и пользуются поныне вполне заслуженной славой. Тщательность работы, яркость красок, продуманное сочетание тонов и тонкость рисунка, соединенные с прочностью эмалевых вещей, делают их одним из лучших разделов мирового ювелирного искусства XI—XIII вв.

Эмалью украшались главным образом золотые вещи, так как только золото обладало такой степенью ковкости и легкоплавкости, которая требовалась для создания основы под эмаль. Эмаль называлась на Руси «химипет» или «финипт» (отсюда позднейшее название эмали — финифть). Сущность украшения эмалью заключается в том, что на поверхности металла делаются замкнутые узоры из каких-либо перегородок, которые заполняются стекло-видной массой эмали определенного цвета. Масса бывает прозрачной и непрозрачной (с примесью окиси олова). Различается эмаль по способу изготовления перегородок (рис. 93). Древнейшая эмаль, называемая выемчатой, наливалась в углубления, отлитые в самой вещи. Часто сама вещь была медной. Толстые литые перегородки отделяли друг от друга цветные поля эмали. Узор был обычно геометрическим. Вещи с подобной эмалью очень обычны в русских

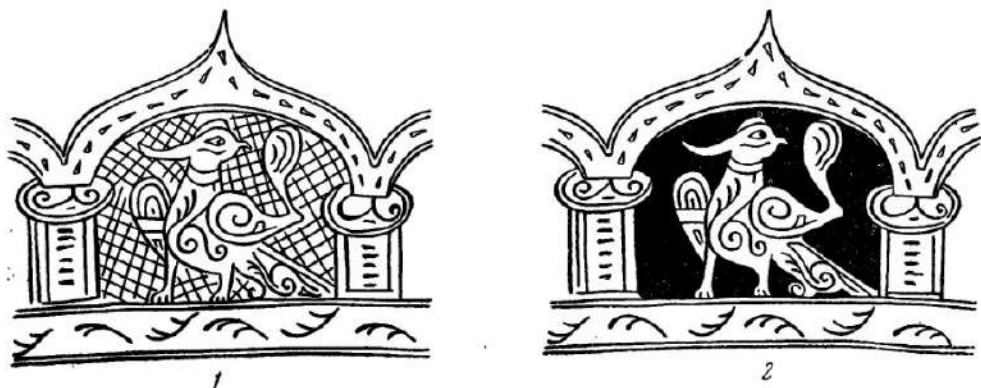
древностях VI—VIII вв. Качество эмалевой массы плохое. Выемчатой эмалью в то время украшали пряжки, уздечки. В XI—XII вв. все еще делались медные вещи с одноцветной выемчатой эмалью, расходящиеся даже по деревням.



Рис. 93. Техника эмали: 1 — выемчатая эмаль; эмалевая масса налита в выемки, сделанные в корпусе предмета; 2 — тонкие перегородки напаяны на ребро на плоскость предмета; 3 — перегородки образованы штампованием тонкого листа; 4 — перегородками служат проволоки, напаянные на плоскость предмета.

Так, например, некоторые типы крестов с эмалью известны в окрестностях Киева, Владимира на Клязьме, в радимичских курганах и курганах близ Костромы. Медная основа для этих эмалевых изделий отливалась в форме.

Начиная с XI в., наступает эпоха так называемой перегородчатой эмали, когда перегородки делались из тонких полосок металла, напаянных на основу. Следующая стадия дает перегородки из сканной проволоки. Последний способ, наиболее простой, сохранился до наших дней. Правда, для тонких работ он непригоден, так как скрученная проволока не позволяет сделать тонкий узор.

Нас интересует главным образом перегородчатая эмаль. Клады XI—XIII вв. в Киеве, Чернигове, Владимире и Рязани сохранили ряд прекрасных образцов эмального искусства: колты, ожерелья, диадемы, большие оплечья, дробницы, на-

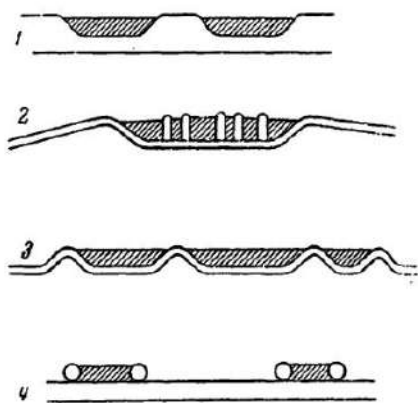
шивавшиеся на ткань, кресты и др. (см. также т. II).

Для эмалевых вещей применялось золото с примесью 20—30% серебра. Изготавливалась тонкая золотая пластинка (рис. 94), на которой выдавливался вглубь общий контур рисунка, а затем на дне получившегося углубления ювелир намечал места, где должны быть припаяны перегородки, и приступал к изготовлению самих перегородок. Они делались из тончайших полосок золота в 0.5—2 мм высоты. Полоски изгибали по рисунку и напаяли на ребро на пластинку. В результате получалась вещь с большим количеством замкнутых ячеек. Для каждой цветной точки (например, зрачок глаза) приходилось делать отдельную золотую ячейку. Насколько мелка, кропотлива и тщательна должна быть работа златокузнеца, можно судить по тому, что упомянутый зрачок нужно было сделать на лице, имеющем всего-навсего 3 мм в поперечнике.

После окончания работы по золоту в каждую ячейку насыпался эмалевый порошок разных цветов, и вся пластинка ставилась на жаровню. Эмаль плавилась и прочно соединялась с золотом. От умения мастера зависело вынуть из огня изделие именно тогда, когда эмаль расплавилась, но еще не потеряла желаемого цвета от перегрева. Остудив вещь, мастер осторожно проковывал

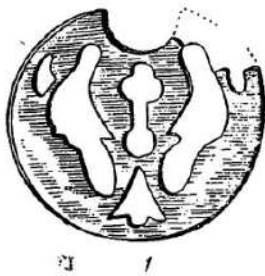

1

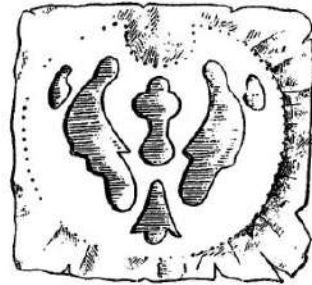

2



3

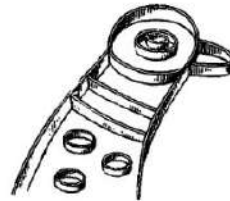

4



5



6

Рис. 94. Процесс изготовления колта с перегородчатой эмалью: 1 — про-
резная матрица для тиснения золотых листов; 2 — тиснение золотого
листа; 3 — вапаяны перегородки для разных цветов эмали; 4 — увели-
ченная деталь колта (в перспективе); 5 — перегородки заполнены эмалью;
6 — вид колта сбоку.

выступающие края золотых перегородок и шлифовал поверхность эмали. В хороших вещах XI—XIII вв. ни перегородки, ни эмаль, ни основной золотой фон наощупь совершенно не заметны — все это тщательно отшлифовано и представляет идеально гладкую поверхность.

Эмальерная мастерская была открыта в Киеве близ места княжеского двора при раскопках В. В. Хвойки. Там были найдены тигельки для плавки эмали, горны различного устройства, большие куски расплавленной эмалевой массы.



Рис. 95. Русские надписи на вещах с эмалью: 1 — «Павел», Киев; 2 — «Орина», Ст. Рязань; 3—4 — «Петро» и «Борис», Вошьнь; 5—6 — «На [с]тас [ъ]я Олена Семонъ», «Кузьма Демья [н]», Киевщина.

В этой же мастерской выделялись и различные стеклянные изделия (браслеты и перстни). Вторая такая же эмальерная мастерская была открыта при раскопках вне киевского кремля, на Флоровской горе.

Делались попытки объявить всю киевскую эмаль импортом из Византии. Утверждали также (даже после открытия мастерских), что в этих мастерских работали мастера-греки. В деле эмальерного искусства греки действительно были учителями, научившими русских мастеров тонкостям перегородчатой эмали, но очень скоро русские златокузнецы научились делать вещи, не уступающие византийским эмалям и вполне своеобразные по красочной гамме.

Русское происхождение эмалей доказывается надписями на вещах (рис. 95). Диадема из Киева, украшенная религиозными изображениями, имеет в числе прочих следующую надпись: *o ario pavellъ*. Мастер взял для первой половины привычную на Руси греческую форму *ἀγιος* — «святой», но написал ее неверно, а имя Павел написал просто по-русски с ъ и ѣ, выдающими его русское происхождение. На рязанских медальонах также имеются русские надписи (например, Орина — Ирина). На эмалевом оплече из Вошьни XII—XIII вв. имеется ряд русских надписей (например, Бори[с], Иова[н]).

Большой интерес в отношении надписей представляет медный крест, одна половинка которого найдена в Белой Церкви, а другая в с. Мотовиловке на Киевщине. Русские надписи расшифровывают пять изображений: в центре изображен Семен (Семонъ), справа от него Анастасия (Натася), слева — Елена (Олена). Верхние и нижние клейма изображают Козьму и Демьяна.

Сочетание всех перечисленных приемов позволило древнерусским златокузнецам создавать бесконечное разнообразие форм украшений. Дошедшие

до нас термины XI—XIII вв. говорят об этом разнообразии русского узорочья: венец, очелье, чело, ожерелье, гривна (шейный обруч), монисто, лунница, или месяца гривенная (лунообразная подвеска к ожерелью), цата (оплечье), запона, сустуг, фибулы (пряжки, скрепляющие плащ), обруч (браслет), усерязь, или усеряг (серьга или височное кольцо), перстень, колт (слово более позднее, образовано от «колтки» — кольца), трезны (подвески) и др. Иной раз отмечается драгоценный материал или тонкая техника вещи: «златая кузнь», «усерязи двозерненные» (имеются в виду, очевидно, височные кольца киевского типа, с зернью), «гривная утварь златая» (монисто). Летописи и поэтические сказания часто говорят об оружии, украшенном златокузнецами: золоченые шлемы, золотое стремя, златокованные трубы и т. д. Многочисленны упоминания и о драгоценной церковной утвари. На пирах у князей и бояр столы были уставлены богатой посудой, изготовленной теми же златокузнецами.

Литературные памятники часто привлекают производственные термины ювелирного дела в качестве сравнения. Приведем несколько примеров. Наиболее частое сравнение — «да явятся яко злато искушено в горну». Иногда сравнение касается химической стороны ювелирного искусства: «Се бо златари творять, пожигающе серебро, олово вмещуть, да изгорить скверьна в немь вся»; «златьна земля копаема и с водою съмесима в суде [сосуде] брьние будеть, а аще в огонь вьложиши, то злато будеть».

Русские ювелиры в XI—XII вв., в совершенстве овладевшие сложной техникой обработки благородных металлов, нередко восхищали своих современников тонкостью и изяществом работы. Например, в Сказании о Борисе и Глебе автор так описывает серебряный позолоченный киворий над их гробницами: «И тако украси добре, яко не могу сказати оного ухыщрениа по достоянню довольне, яко многим приходящим от грек и иных земель глаголати: „Нигде же сидея красоты бысть...“».

3

В русских городах X—XIII вв. гончарное дело было развито достаточно широко. Общеизвестно, что один из концов Великого Новгорода назывался Гончарским. Выше уже приводилось свидетельство летописи о пидьблянии, везшем на продажу в Новгород «горнцы».

Княжеские и боярские круги, имевшие, как мы видели, в изобилии золотую и серебряную посуду, относились уже с некоторым пренебрежением к глиняной посуде. «Скудельные» сосуды становятся синонимом бедного, убогого, но все же глиняная, «скудельная» посуда в огромном количестве бытовала и на княжеских дворах, а тем более на дворах горожан. Изделия городских гончаров отличались от деревенских большей тщательностью отделки и большим разнообразием форм. Возможно, что в крупных городах, вроде Киева,

существовал уже в XI—XIII вв. пожной гончарный круг. Для орнаментации посуды гончары применяли упомянутые ранее сложные решетчатые штампы, глину для своих изделий они отмучивали лучше. Городские «керамельники» значительно обогнали своих деревенских сотоварищей и в отношении обжига посуды, производившегося в специальных горнах. В одном из киевских пригородов — Белгороде обнаружен при раскопках такой гончарный горн (рис. 96, 1). Он был расположен у въезда на детинец (кремль) с внешней стороны вала. Другая система горна была на Донецком городище (рис. 96, 2).



Рис. 96. Гончарные горны: 1 — горн, открытый раскопками в Белгороде: а — общий вид; б — продольный разрез; в — вид сверху; 2 — горн Донецкого городища: а — разрез; б — вид сверху на под горна.

Очень интересные результаты дает анализ белгородских гончарных клейм. Здесь удалось обнаружить то, что никак не удавалось найти среди многих сотен деревенских клейм, — тождественные клейма одного мастера. Одно клеймо в виде двузубца найдено в 4 экземплярах. То же можно установить и для северных городов. Это безусловно говорит о большей массовости продукции городских гончаров. Полностью подтверждают это положение и данные письменных источников, говорящие о значительном количестве глиняной посуды в феодалном хозяйстве. Киево-Печерский патерик говорит о трех возах корчаг с вином, привезенных в монастырь, а летопись, говоря о разгроме одного из княжеских дворов, отмечает 80 корчаг с медом, хранившихся в погребе.

Ассортимент городских гончарных изделий был несравненно богаче, чем сельских (рис. 97). Археологические раскопки дают много различных типов глиняной посуды, начиная от простого «горница» и кончая амфорой. Южные города (Киев, Чернигов, Вышгород) дают большее разнообразие, чем северные. Городские горшки очень часто имеют одно или два ушка в верхней части,

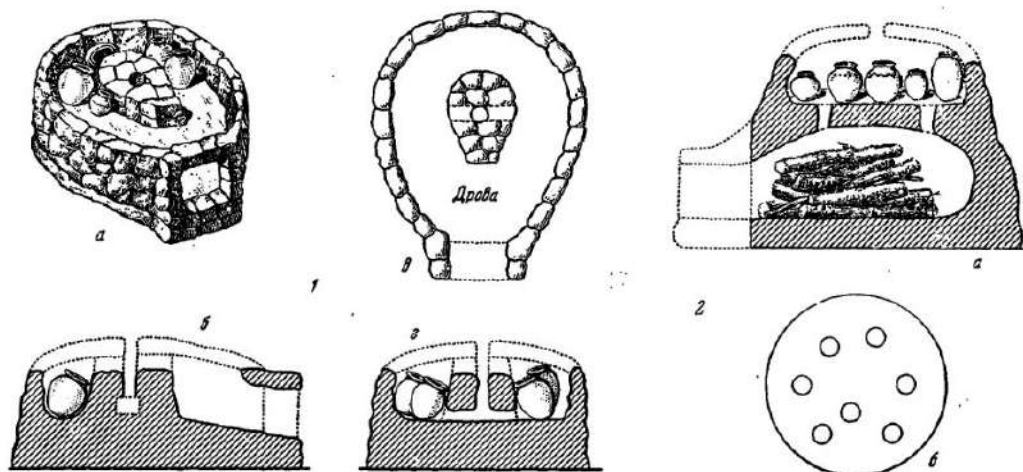

Рис. 97. изделия городских гончаров: 1—2 — корчаги (Киевск. обл.); 3—4 — корчажцы; 5 — горшок с одной ручкой; 6 — кувшин; 7 — жбан; 8 — черпак; 9 — миска; 10—11 — светильники; 12—14 — глиняные игрушки.

в остальном не отличаясь от курганных деревенских. Изготавливались гончарами и высокие кувшины, бочкообразные жбаны («чъбан»), миски, кринки, глиняные светильники в виде цилиндра с блюдцеобразным расширением посредине.



Рис. 98. Надпись на корчаге: «Благодатнеша плона корчага сия» (реконструкция).

Встречаются небольшие глиняные ковши, по форме очень напоминающие скифские. Возможно, что именно их называют письменные источники терминами «черпало», «почерпальник».

В Кисеве и других городах Поднепровья часты находки амфор с узкой донной частью, узкой шейкой и двумя большими ручками, соединяющими горловину с плечами сосуда. На этих амфорах очень хорошо прослеживается ленточная техника лепки. Вероятнее всего, что летописный термин «корчага» применялся и к амфорам. Считать все эти амфоры привозными из Херсонеса нет никаких оснований, так как на них встречаются русские надписи, нанесенные мастером-гончаром по сырой глине до обжига. Одна из таких надписей, дошедшая до нас в обломках, содержала какую-то благожелательную поговорку, пожелание будущему хозяину сосуда, от которой до нас дошло только «...неша плона корчага сия...». Надпись сделана гончаром грамотно, восстановить надпись в целом можно так: «благодатнеша плона корчага сия» (рис. 98).

Гончарами же изготавливались и «голосники» — сосуды, входившие в кладку стен и сводов зданий и служившие для акустических целей и облегчения веса сводов. Голосники внешне были похожи на кринки. На днищах их имеются клейма. На одном из голосников, найденном в новгородском Софийском соборе, мастер до обжига нанес причудливый рисунок в виде сияния и подписал: «Стефан псл» (рис. 99).

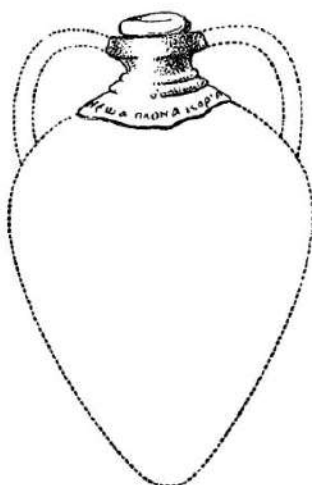
Кроме перечисленных видов продукции гончаров, известной нам непосредственно по материалам, имеется еще целый ряд терминов в различных письменных памятниках, относящихся к глиняной посуде (чремига, връчь, комърог, викия, кнея, конобъ, скудельник), приурочить которые к определенному типу посуды не представляется возможным.

Помимо посуды, гончары делали также глиняные игрушки в виде коньков, всадников, женщин с ребенком на руках, свистулек, погремушек и т. д. (см. также II т.).

К гончарному же ремеслу нужно причислить и «плинфodelание» — так называлось изготовление кирпичей. По всей вероятности, этим делом занимались особые мастера, так как для кирпичей требовалось иное оборудование, чем для посуды. Здесь лишним был гончарный круг, а, с другой стороны, требовался навес для сушки (сушили на открытом воздухе, и по сырым кирпичам бегали собаки и козы, отпечатки ног которых часто видны на древних кирпичях); требовался и специальный горн («печь плинфяна») для обжига. Первоначальная близость гончарного и кирпичного дела сохранилась лишь в названиях: «зъдарь» — гончар, «зъдчий» — строитель (из кирпича) зданий. В обоих случаях связывает эти слова материал — глина (зъдъ). В Киевской Руси кирпичи делались квадратными, широкими и плоскими (о них см. также II т.).

Для декоративных целей (украшение пола, стен), наряду с большими кирпичами, применялись и маленькие плитки, покрывавшиеся сложным эмалевым узором (рис. 100). Эмаль для этих целей плавилась в специальных двойных тигельках, где в каждой ячейке плавилась эмаль особого цвета, а затем содержимое тигелька попеременно выливалось на раскаленную глиняную плитку, образуя причудливый полихромный узор. Очень часто применялся узор в виде волнистых параллельных линий; встречается узор и в виде стилизованных растений, реже птиц (Боголюбово). Иногда в расплавленную массу бросали мелко искрошенные кусочки твердой эмали, которые, попав на плитку, слегка оплавливались, но сохраняли всю яркость красок и создавали впечатление мелкой мозаики.

Такой эмалевой поливой покрывались не только плитки, но и яйцевидные погремушки (расходившиеся за пределы города), фигурки людей (идолы) и посуда. В Киеве и окрестных городах, наряду с херсовесской поливной



Рис. 99. Голосник с надписью «Стефан исл».

посудой, существовала и своя, местная. Цвет поливы большей частью зеленый. В Новгороде была открыта раскопками мастерская, делавшая глиняные, покрытые поливой игрушки. В Киеве также в большом количестве изготавливались глиняные игрушки (женщина с ребенком, всадник, конек, баран и т. д.); эти

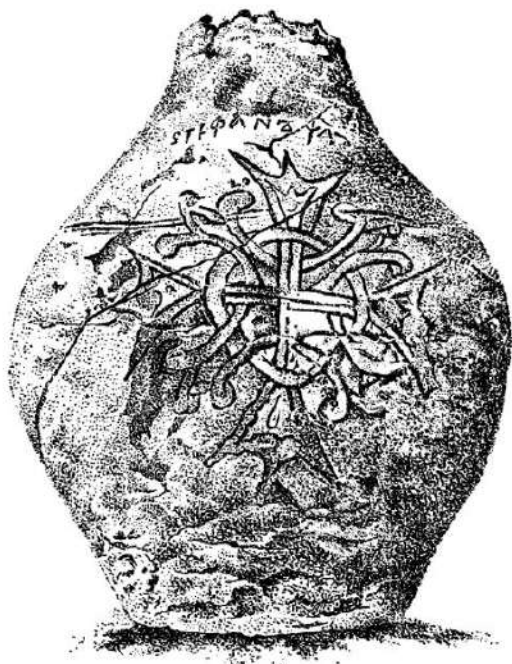

Рис. 100. Поливные плитки полов (Белгород).

фигурки изготавливались без гончарного круга, часто раскрашивались и иногда покрывались поливой. По своим сюжетам и трактовке они очень близки к ритуальным изображениям скифо-сарматского времени (см. также II т.).

Обзор гончарного городского ремесла был бы неполон, если бы мы не остановились еще раз на многочисленных клеймах городских гончаров. Среди них можно выделить одну группу, резко отличающуюся от остальных, это — клейма

в форме двузубца или трезубца (рис. 111). Такие клейма встречены в Киеве, Вышгороде, Белгороде (четыре экземпляра, упоминавшиеся выше), Родне, Остерском Городце и близ Канева. Подобные клейма имеются и на кирпичях из Киева, Чернигова, Смоленска, Остерского Городца. Рисунок этих клейм повторяет известные нам уже по ювелирному делу княжеские знаки, знаки Рюриковичей. В некоторых случаях знак на кирпиче дан в такой же пышной парадной форме, как и знаки на великокняжеских монетах (Клев, Старый город).

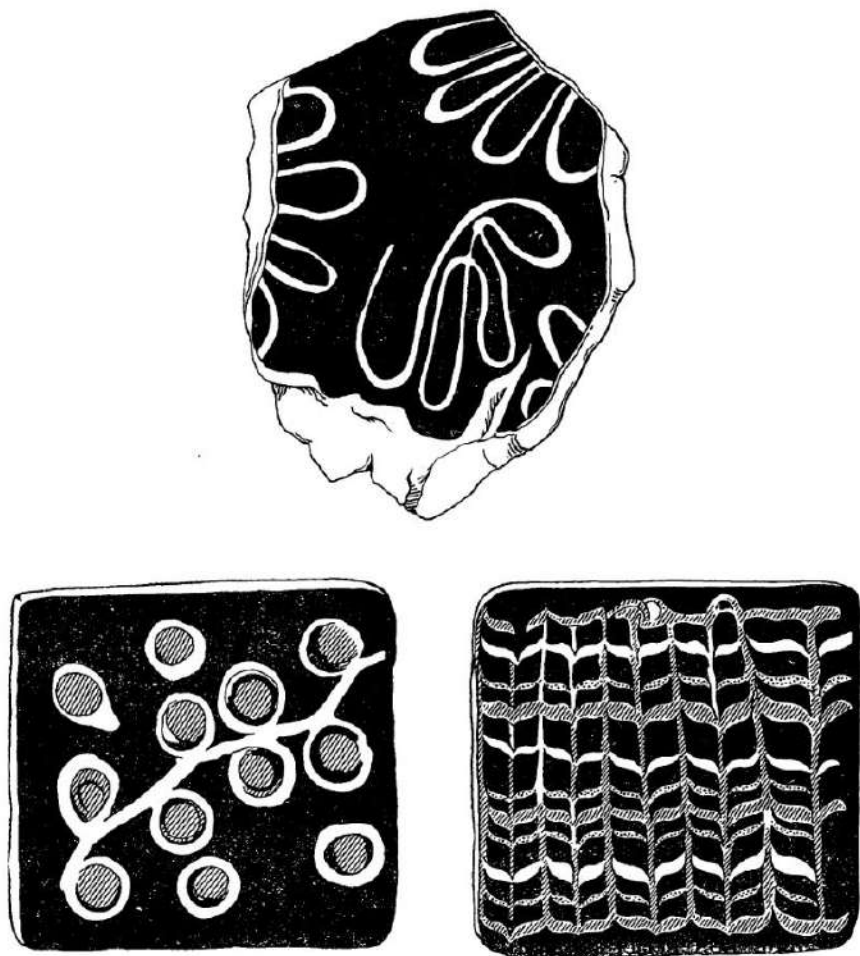
Откладывая детальное рассмотрение этих знаков до заключительного раздела этой главы, отметим, что наличие княжеских знаков на посуде (а точнее — на гончарных кругах городских гончаров) позволяет говорить о принадлежности именно этой части гончаров к системе княжеского хозяйства, может быть, на положении княжеских холопов.

4

Большинство городских построек были деревянными. Из дерева строили дома, городские стены и башни, мосты; бревнами мостили улицы и площади. Построить город значило в древней Руси «срубить город» — настолько неразрывно было связано представление о городе и о деревянных зданиях. Из дерева делали ладьи, колы (колесные повозки), стенобитные орудия, домашнюю мебель. Из дерева же резалась различная посуда и утварь: бочки, кади, корыта, ковкалы (чаши), дежи, уполовники, ложки, резные ковши и т. д.

Совершенно естественно, что в условиях города XI—XIII вв. вся эта масса обиходных деревянных вещей не могла быть изготовлена внутри каждого хозяйства. Если для деревни мы не могли наметить специализации плотничного и столярного ремесл и ограничились только указанием на бондарное, то для города мы располагаем большим количеством сведений о ремесленниках — плотниках и столярах.

Плотников называли древоделями, а столяров — теслями, теслярами (от глагола «тесать»). Специалисты по крепостным постройкам назывались городниками, или огородниками.

Плотники, работавшие в городе, очевидно, не могли быть сезонными ремесленниками, совмещавшими свое ремесло с земледелием, так как время плотничных работ, лето, совпадало с полевыми работами; зимой готовили бревна для строек, а весной лес пригоняли в город плотами, летом строили. О плотничных работах подробно говорится в Киево-Печерском патерике и в Сказании о Борисе и Глебе, где речь идет о постройке церквей и монастырей. Отсюда мы можем почерпнуть крайне интересные сведения об организации плотников. Задумав построить церковь в Вышгороде, князь Изяслав Ярославич, «призвав старейшину древоделям, повеле ему церковь възградити... Старейшина ту

абие собра вся суцая под ним древоделя, скончав же повеленное ему от благоверного, и в мале дней возгради на назнаменане месте». Здесь перед нами артель плотников со своим старейшиной во главе. Известны и имена вышгородских зодчих — «огородника» Миронега и старейшины «огородников»



Рис. 101. Инструменты для обработки дерева: 1 — тесло столярное; 2 — железка рубанка; 3 — пила; 4 — долота; 5 — резцы; 6 — скобель; 7 — секира; 8 — топор; 9 — заклепка; 10 — скоба; 11 — сверло.

Ждана. Возможно, что поставщицей плотников была богатая лесом и бедная хлебом Новгородская земля. В самом Новгороде издревле существовал Плотницкий конец, а новгородцев иногда называли просто «плотникам». Так, например, когда в 1016 г. 40 000 новгородцев, пришедших с Ярославом, три месяца стояли на берегу Днепра под Любечем против киевских войск Святополка, то воевода Святополка Волчий Хвост, «ездя възле берег, нача укаряти Новгородце, глаголя: „что придосте с хромьцем сим, а вы плотници суще; а поставим вы хоромом рубити нашим“» (Лавр. л.).

Русская Правда подробно излагает, как должна производиться расплата с плотниками, строящими или починяющими мосты. От времени Ярослава

Всеволодовича дошел Устав о мостех (ок. 1230 г.), по которому повинность по замощению улиц была точно разверстана между всем населением Новгорода Великого.

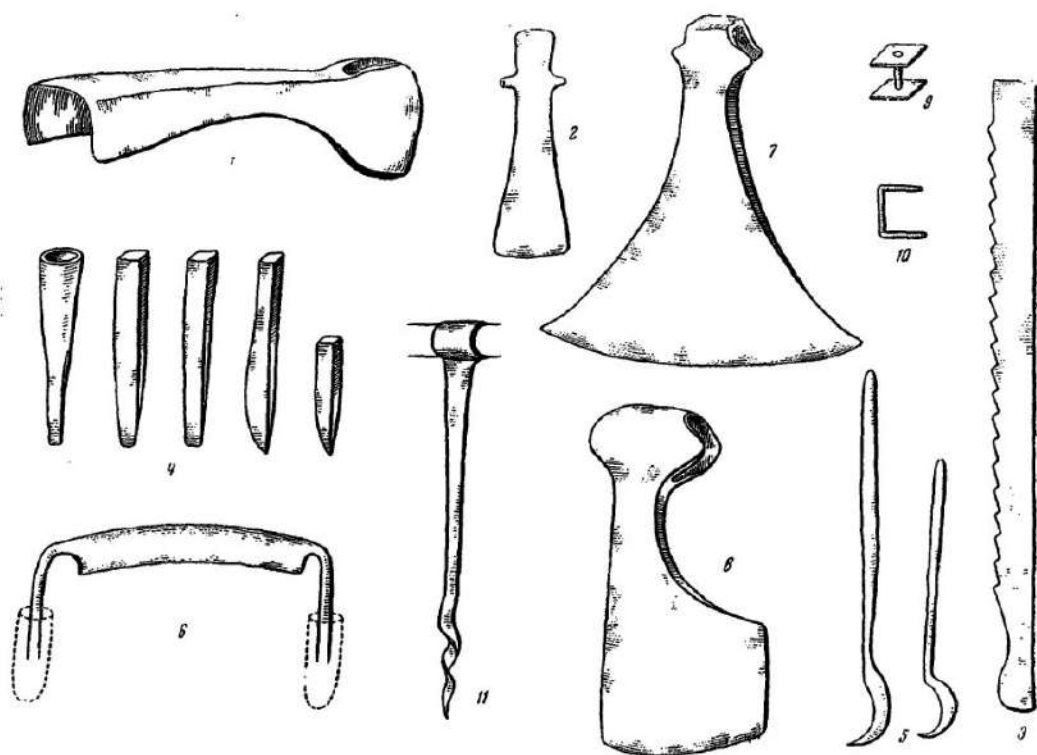
Раскопки в Новгороде, Старой Ладоге, Дмитрове и других городах открывают нам с каждым годом все большее количество рубленых изб, горбден, мостовых, тынов и т. д. Особенно богат был деревом и деревянной стройкой Новгород, сырая, кислотная почва которого сохранила нам целые кварталы XI—XII вв., резные ковши, ложки, бочки, различные производственные приспособления (деревянные чаны, жомы и т. п.).

Сохранившееся дерево говорит о довольно развитой технике его обработки. Помимо топора и тесла, известных в деревенском обиходе, здесь, несомненно, широко применялось долото и ряд других инструментов.

Список деревообделочных инструментов в письменных источниках почти полностью совпадает со списком археологических находок (рис. 101). Письменные данные говорят о топорах, секирах, долотах, пилах, сверлах. Можно думать, что слова «топор» и «секира» в древней Руси не были синонимами. Слово «топор» часто обозначало боевой топор, оружие, иногда на темляке («с поворозю»), а слово «секира» почти всегда употреблялось для обозначения орудия труда, плотничного инструмента.

Долотом прорубались, например, отверстия в маслобойных жомках, пазы в стояках четырехугольного чана (рис. 102). Долота, часто находимые при раскопках городищ, были двух типов — втульчатые и простые. Втульчатые встречаются реже, верхняя их часть сделана раструбом, как у копья; туда вставляли деревянную рукоять, по которой били молотком. Большинство долот сделано из цельного железного четырехгранного стержня. Стержень иногда равномерно переходит в острие (более примитивный тип долота), иногда же срезан наискось, как современная стамеска. Последняя форма более удобна для работы, так как препятствует скольжению долота по поверхности дерева. Долото являлось необходимым дополнением к теслу.

Теслом можно было выдалбливать только большие вещи, так как им работали двумя руками с широким свободным размахом. Тесло годилось для



Рис. 102. Кожшевенный чан: 1 — общий вид; 2—3 — детали (Новгород. Раскопки А. В. Ардиховского).

изготовления лодки, корыта, погребальной колоды, но не было пригодно для более мелкой работы, которую исполняли долотом.

Выстругивание дерева производилось скобелем. Скобель представляет собою скобу с острым краем и двумя рукоятками; им сдирали кору с бревен, им же пользовались, как рубанком, для выстругивания поверхности. Возможно, что существовали и настоящие рубанки.

Сверление дерева производилось сверлом (свърдль, свърдло). На городище Княжая Гора был найден молоток, приспособленный для вытаскивания гвоздей. Его железная рукоять оканчивается буравом.

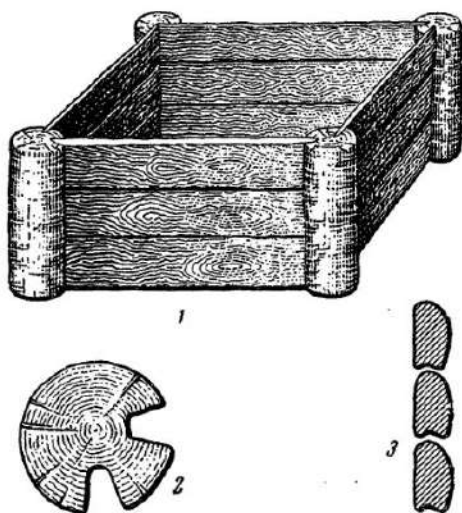
Для приготовления деревянной посуды применялись специальные выгнутые резцы. Такими резцами могли резать мисы, чаши, ложки, ковши.

Большое значение для характеристики обработки дерева имеет вопрос о пиле. В археологическом материале пила была встречена лишь однажды, все в той же сокровищнице древнерусских ремесленных вещей — на Княжой Горе. Это небольшая пила типа современной «ножовки». Она, очевидно, вставлялась в какие-то распорки, так как без этого действовать ею было затруднительно. Такая пила была пригодна лишь для небольших столярных работ и для обработки кости — костяные гребни все пропилены пилой.

Для несложных пропилов дерева могла применяться примитивная четырехзубая пила, известная в бондарном деле. Письменные памятники часто говорят о пиле: «растръша пилами железнами...», «ту же и свърдлы и пины...», «принесше пилу древодельскую, претроша а на две части...»; «явится смерть, оружие носяще всякое, и меч, и пины, и секиры, и рожны...»; «аще преломление будет тесле, ли ралу, ли пиле, ли секире, ли свърдлу...». Действие пилой всегда называется трением (претроша, растръша). Глагола «пилить» древнерусский язык не знал. Вплоть до начала XVIII в. пильщиков называли тергичниками и тертинщиками.

В оружейном и корабельном деле пила должна была применяться рано. Арабский писатель X в. Ибн-Мискавейх, описавший поход русов в Закавказье в 943 г., дает любопытную характеристику снаряжения русов: «В обычае у них, чтобы всякий носил оружие. Привешивают они на себя большую часть орудий ремесленника, состоящих из топора, пины и молотка и того, что похоже на них». В далеких походах, когда неизбежно возникала потребность и в починке оружия (для этого служил молоток), и в сооружении лодок, и в ремонте щитов, колчанов, луков, стрел, часто могла потребоваться и пила.

Но, по всей вероятности, пила применялась в древней Руси только для мелких работ. Резьба по кости, столярные работы, распил камня — вот тот круг работ, для которых применялась пила. В известной церкви Спасо-Нередицы в Новгороде (конец XII в.) сохранились деревянные оконницы с прорезами в середине доски, они сделаны пилой; для удобства выпиливания столяр наклонял пилу, и вырезы получались усеченно-ковическими (рис. 136). Продольных пил, вероятно, не было.

Доски изготовлялись топором и теслом; отсюда сохранившееся до наших дней название для досок — тес (от глагола «тесать»), связанное с древней техникой выработки досок. Бревна, известные по раскопкам, все рублены топором, пиленых срезов нет. Делались попытки обнаружить в древней Руси лесопильное производство (Довнар-Запольский), но едва ли их следует считать удачными.

Итак, в отношении пилы мы должны прийти к выводу, что пила была хорошо известна на Руси, но применялась только для мелких столярных и косте-резных, а не для плотничных работ.

Не менее интересен вопрос о токарном станке. В середине XIII в., судя по материалам Райковецкого городища, деревянные изделия, выточенные на токарном станке, уже бытовали даже в таком провинциальном городке, каким были Райки. При раскопках Десятинной церкви в Киеве были найдены фрагменты деревянной посуды, сделанной, несомненно, на токарном станке. Кость, лучше сохранившаяся до нас, чем дерево, также дает указание на раннюю дату токарного станка — в Черной Могиле X в. имеются точеные костяные пашки. Деревянных изделий сохранилось так мало, что проследить подробную историю токарного дела трудно.

Можно думать, что в городах XI—XIII вв. обработка дерева была разделена уже между несколькими категориями ремесленников: строителей крупных крепостных сооружений (огородников), мостников, плотников (древделей), столяров (теслей, они же могли быть и токарями) и бондарей, или бочаров. Широкое применение в плотничном деле гвоздей привело к появлению специальных ремесленников — гвоздочников, которых мы знаем из истории Новгорода. Впрочем, наряду с железными, употреблялись и деревянные гвозди — шипы. Сбыт некоторых деревянных изделий принимал иногда массовый характер. Так, например, в 1092 г. в Киеве во время чумы было продано за несколько недель 7000 деревянных гробов (корст).

5

Потребность в кожаных изделиях у населения городов была велика. Обувь, шапки, оружейные ремни, пояса, сбруя, седла, колчаны, щиты, переметные сумы, рукавицы, плети, переплеты книг и самый материал для письма — пергамен, — все это требовало разнообразной выделки кож и различных способов их подшивки.

Сырьем для кожевников служили воловьи, козлиные и конские шкуры.

Древние названия: усмие (усма, усние), хъз, кожа, чревице, язъно (последнее малоупотребительно). Слово «хъз» обычно означает козлиную кожу, идущую на выработку сафьяна, но иногда употребляется и для обозначения конских шкур. Слова «усмие» и «кожа» в дальнейшем становятся синонимами, но

первоначально они различались по смыслу. Так, например, их ясно различает переводной монастырский устав: «Аще на потребу възьметь кожу или усние и не съблюдая режет и не прилагаеть меры сапожные... сухо да ясть». В этом суровом наказе монастырскому ремесленнику кожа и усние противопоставляются. В большинстве ранних упоминаний словом «кожа» обозначалась необработанная или даже несодранная шкура. Усние — это уже готовое сырье для сапожника; отсюда и различие в терминах: «кожемяка» и «усмошвец». Первый из них связан с первичной обработкой кожи, когда ее нужно мять, смягчать; здесь для обозначения ее употреблено слово «кожа». Во втором случае речь идет о пошивке (швец) из кожи и поэтому кожевенный материал обозначен словом «усние», «усь». Под «чревием» надо понимать мягкие части кожи на брюхе (чреве) животного. Обувь шилась преимущественно из них; отсюда и древнее название обуви «чревию» и современные украинские «черевичи».

Кожевенная мастерская XII в. была открыта раскопками в Новгороде на Славенском холме. Мастер был одновременно и кожевником и сапожником; здесь были найдены и заготовки кожи, и готовая обувь, и чан для вымачивания шкур (рис. 102). Чан был сделан в виде ящика из колотых плах, вставленных в пазы врытых в землю столбов. На дне чана найдено много шерсти и извести. Такие чаны, называемые теперь зольниками, служили для очистки шкуры от волос.

Следующей стадией было дубление кожи, для которого употреблялись специальные экстракты, например, «квас усний». Этим квасом иногда обливались и парящиеся в бане. Существовал специальный термин «квасить усние». Квашение кож сопровождалось механическим размягчением их — кожи мяли руками. Именно с этим процессом и связана известная легенда о русском богатыре кожевнике Яне, победившем печенежина в единоборстве. Когда печенежское войско подошло к русскому городу Переяславлю, печенежский князь предложил устроить поединок. Печенеги выставили своего богатыря, который «был провелик зело и страшен». В русской армии нашолся старик, рассказавший о необычайной силе своего сына, который, рассердившись на отца во время выделки кож («мьнущу усние»), разорвал сыромятную кожу руками. После проверки его силы он был допущен к поединку и легко одолел печенега. Летописи называют его то Яном Кожемякою, то Яном Усмошвцом. В этой легкой замене двух терминов можно усмотреть еще одно доказательство того, что выделка кож и шитье из них легко связывались с одним и тем же мастером.

Выделанную кожу кроили и шивали. «Усмошвец» — распространенное название для сапожника. Письменные памятники выделяют особый тип «усморезных» ножей (рис. 103). Этот тип известен и в археологии: закругленный «кривой нож с железной рукоятью (вероятно, обернутой кожей), приспособленный для того, чтобы резать им от себя. Цитированный уже монастырский устав, принятый в Киеве еще в XI в., устанавливает следующие наказания

за порчу сапожного инструмента: «О усмошвцы: аще небрежением преломит шило или ино что, им же усмь режутъ, да поклонится 30 и 50 или 100». В мастерской новгородского кожевника найдены шили и большое количество обрезков кожи, заготовок, ремней и т. п. Шили и мягкую обувь, и обувь с твердыми подошвами: подошва, «подъшевь» — это, что подшивают (рис. 150). Хотя обувь дошла в очень небольшом количестве, но это различие сапог (твердой обуви) и чревия (мягкой) можно проследить хотя бы по стремям, которые делятся на два типа — первый с плоским основанием (для сапог с подошвой) и второй — округлый, для мягкой обуви.



Рис. 103. Сапожный нож.

К особым кожевным работам надо отнести изготовление красного и зеленого сафьяна — хоза, из которого делались богатые сапоги (червленые сапоги, упоминаемые Даниилом Заточником), и изготовление единственного в то время писчего материала — пергамена. Пергамен делался из телячьей или бараньей кожи, специально обработанной и разглаженной. Возможно, что новгородское слово «скра» в значении письменного документа стоит в связи со словом «скора» — шкура, кожа, т. е. пергамен.

Трудно сказать, насколько специализировалось кожевное дело. Для большинства ремесленников соединение выработки кож с изготовлением изделия из них было обычным, как это мы видели на примере Новгорода. В Новгороде в 1240 г. упоминается убитый в битве на Неве Дрочило Нездылов, сын кожевника. Однако некоторые виды кожевных работ безусловно выделились из общей массы. Так, например, мы знаем седельников и тульников (делающих тулы — колчаны) в Галицкой земле. Таким же особым видом кожевного ремесла были, вероятно, производства сафьяна и пергамена. У нас нет данных о скорняках, но состав меховой одежды, обилие мехов на Руси и древняя форма слова «скорняк» могут говорить за то, что скорняжное дело существовало в виде отдельного ремесла.

В Новгороде рядом с избой сапожника было найдено пять маслобойных жомов и мешок с конопляным семенем. Для выжимания масла из семян достаточно двух жомов, соединяющихся брусом и колодой. Пять жомов свидетельствуют о наличии здесь целой маслобойной мастерской, состоящей, по крайней мере, из трех рабочих единиц. Хотя растительное масло и применяется при

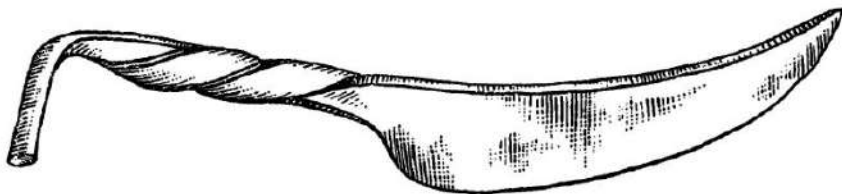
выделке кож, трудно сказать, насколько маслобойное дело связано с кожевенным. Вероятно, это было самостоятельное маслобойное производство.

К сапожному и скорняжному делу близко примыкает портняжное.

Единственным, но интересным источником в этом вопросе является Киево-Печерский патерик. Ведя упорную (но бесплодную) борьбу за введение общежительного устава, старшие монахи использовали и Патерик для обличения стремлений к бегству из монастыря. Одним из примеров этого является рассказ «О исходившем часто из монастыря». Сначала об этом беглеце говорится только, что он часто «отбегаше от монастыря». Феодосий Печерский принимал его каждый раз, как он возвращался, но, очевидно, за каждое возвращение в стены монастыря беглец должен был расплачиваться. Когда Феодосий вновь «причте его к стаду», «тогда же черноризец той, ^иже бе своима руками работаа, сътяжал имене мало бе бо порьтной швецъ [вариант: бе бо платна делаа] и сие принес пред блаженнымъ положи». По всей вероятности, этот непоседливый черноризец работал на дому у заказчиков, чем и объясняются его частые отлучки. Для ремесла «портного швеца» это наиболее естественная форма работы, удержавшаяся очень долго. Паволоки, оловир, аксамит — все эти дорогие заморские ткани (рис. 162—163), бывшие в ходу в городах, требовали опытной руки мастера-закройщика. Из археологических материалов с работой швецов можно связывать только осевые ножницы, находимые на городищах. Эти ножницы вполне современного типа; остальные материалы больше касаются истории одежды, чем портняжного ремесла (см. гл. 5).

6

Наиболее спорным из всех городских ремесл является ткачество. С одной стороны, мы располагаем большим количеством обрывков различных льняных и шерстяных тканей со сложным тканым, вышитым и даже набивным рисунком. С другой стороны, у нас нет никаких данных о ткачах-ремесленниках.

Прядение льна и шерсти (волны) производилось и женами ремесленников, и боярынями, и княжнами, как об этом можно судить по находкам пряслиц и в рядовых избах, и в составе драгоценных кладов, где шиферные пряслица находились рядом с жемчугом, эмалью и золотом.

Прядение, вышивание и ткачество были тесно связаны с феодальными дворами. Недаром придворный летописец XII в. поучительно цитирует притчи царя Соломона, где речь идет об обязанностях хозяйки дома: «дееть бо [жена] мужеву своему благо все житье. Обретши волну и лен, сотворить благопотребная рукама своима... Руце свои простираеть на полезная, локти же свои утвержаеть на веретено... Не печеться о дому своемъ мужъ ея, егда кде будет — вси свои ее одени будуть...» (Лавр. л., 980). Возможно, что ткацкое дело в боярских

и княжеских дворах было в руках женской половины дворовой челяди, руководимой хозяйкой, которая иногда и сама «утверждала локти на веретено», что считалось наиболее приличным времяпрепровождением для знатной женщины в средние века.

Говоря о развитии городского ткачества, необходимо учитывать, наряду с возможностью домашнего производства тканей, и наличие тканей на рынке. Дорогие аксамиты и паволоки шли из Ирана и Византии, а простое полотно скатерти и убрusy, конечно, поступали из деревни. В феодальное хозяйство деревенская ткань попадала как часть натурального оброка (сведения об этом содержит грамота Ростислава Мстиславича Смоленской епископии 1150 г.), а к горожанам деревенская ткань могла попадать на городских торгах. Наличие в составе городских ремесленников опонников (опънь — ткань, кошма) может говорить о том, что некоторые виды тканей вырабатывались особыми специалистами.

Можно предполагать, что выделение городских специалистов — ткачей, обособившихся от княжеского или боярского двора, началось именно с обработки шерсти, а льняная и конопляная ткань долго еще оставалась по преимуществу деревенской. Изготовление опон и сукна уже в XIV в. привело в Новгороде к появлению специалистов, связанных с выделкой этих материалов, — стригольников.

7

Долгое время все стеклянные вещи, находимые на городищах и в курганах X—XII вв., считали привозными из Византии или даже из Сирии. Только раскопки В. В. Хвойка в Киеве доказали существование там стеклоделательной мастерской. В обширной мастерской был найден целый ряд глиняных горнов и печей «особого устройства». Что это было за особое устройство, производитель раскопок не объяснил. В этой мастерской было найдено также большое количество стеклянных браслетов и перстней, целых, разбитых и сплавленных вместе. Здесь же были найдены куски эмали и инструменты для изготовления колтов с эмалью. Стеклянные браслеты, наряду с шиферными пряслицами, являются распространеннейшей находкой в древнерусских городищах (рис. 104, 2). Нет, пожалуй, ни одного городища XI—XII вв., где не были бы встречены обломки голубых, синих, зеленых, желтых стеклянных браслетов. В больших городах, вроде Новгорода, на территории нескольких древних домов находят при раскопках тысячи таких обломков. В деревенских курганах стеклянные браслеты очень редки и встречаются только невдалеке от Киева. Стеклянные перстни были распространены значительно меньше, они встречаются в самом Киеве, в Вышгороде и в других, близких к Киеву, городах, а также и на севере — во Владимире на Клязьме.

Браслеты изготовлялись из стеклянных жгутов, сложенных кольцом в горячем состоянии и сваренных в месте скрепления концов. Судя по раскопкам киевской мастерской, количество бракованных изделий было велико. Достаточно было стеклянному жгуту остынуть несколько больше, чем это требовалось для сгибания кольца, и стекло ломалось при сгибании.



Рис. 104. Стеклянные изделия: 1 и 3 — сосуды; 2 — браслет; 4—8 — бусы.

При раскопках городов (особенно южных) находят в слоях XI—XIII вв. стеклянные сосуды в виде флаконов и кубков (рис. 104, 1 и 3). Они сделаны из толстого стекла и обычно украшены орнаментом из наклепных стеклянных же валиков и жгутов. Эти сосуды сильно отличаются от тонкостенных небольших сосудов, находимых в богатых курганах IX—X вв. (в Киеве и под Новгородом). Тонкостенные хрупкие сосуды можно считать импортными, а описанные выше массивные с лепным узором «сткляницы» можно считать изделием местным, киевским.

Слово «стекло» находится в древнейших письменных памятниках XI в. и стоит, вероятно, в связи с глаголом «стекать», что может быть связано с процессом выплавки стекла и стеканием его расплавленной массы на нижнюю часть плавильной печи.

Стеклянные вещи часто упоминаются в XI—XII вв. Замечательные по своей наивности Вопросы Кирика содержат вопрос об осквернении посуды. Епископ Нифонт глубокомысленно отвечал, что необходимо «очищать» молитвою всякую посуду «яко же древяну, тако же глиньну, тако меди и стьклу и

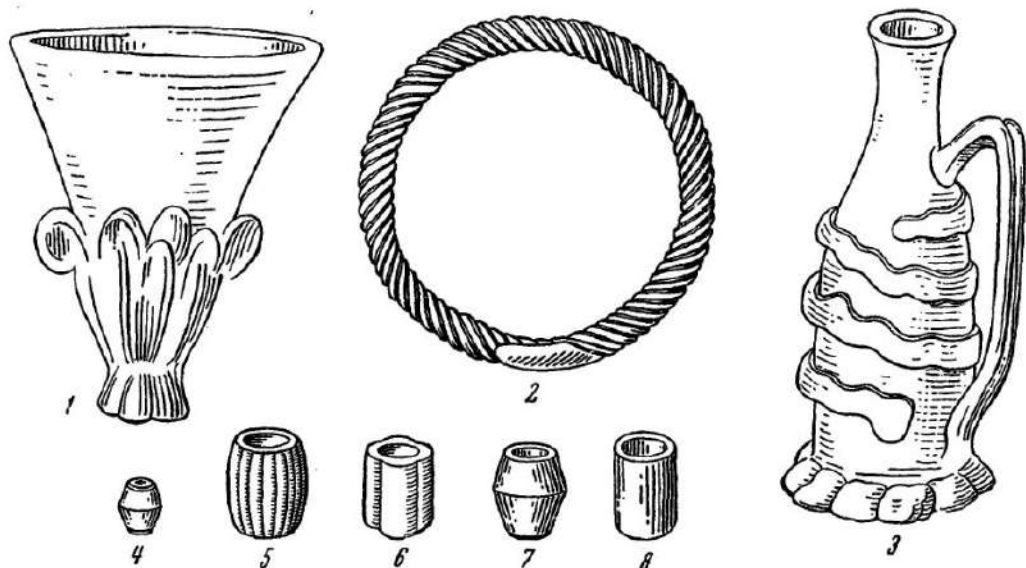
сребру...». В Слове о богатом и убогом (XII в.) в описании пира у богача сказано, что на пиру слуги «стькляница с виномъ носяше». Даниил, путешествовавший в Иерусалим, сообщает, что он купил «кадило стькляно, велико вельми». В XI—XIII вв. употреблялось оконное стекло в виде толстых круглых вставок, вкладывавшихся в вырезки закрывавшей оконный пролет доски.

Большое значение для истории русского ремесла представляет вопрос о месте изготовления стеклянных бус, столь многочисленных в русских древностях X—XIII вв. (рис. 104, 4—8). Бусы, вымываемые иногда дождем из культурного слоя городищ или из мест древних могильников, обратили на себя внимание еще в начале XII в. Автору летописи, в бытность его в 1114 г. в Ладоге, рассказали, что «сде яко есть, егда будеть туча велика и находять дети наши глазкы стекляныи и малы и великыи повертаны, а другыя подле Волхов берутъ, еже выполоскываеъ вода...» (Ипат, л., 1114). Любопытный монах захватил с собою сотню стеклянных бусин. Обычно стеклянные бусы русских курганов считают лучшим доказательством развитой внешней торговли, основываясь на том, что будто бы техника изготовления стекла не была известна в древней Руси. Как мы уже видели, стекло умели делать, так что этот аргумент отпадает. Техника изготовления стеклянных бус была не сложнее, чем изготовление браслетов или перстней. Возможно, что при дальнейшем исследовании этого вопроса из общей массы стеклянных бус X—XIII вв. удастся выделить бусы бесспорно русского производства. Некоторые типы бус имеют сравнительно небольшую территорию распространения; где-то в пределах этой территории и надо искать город, бывший местом их изготовления.

Производство стекла надо считать исключительно городским ремеслом, и притом таким, которое могло быть далеко не в каждом городе. В малые городки и в деревни стеклянные вещи (браслеты и бусы) попадали с теми же корабейниками, которые несли туда и шиферные пряслица, и дешевые бронзовые крестики с одноцветной простенькой эмалью, и тонко пропиленные костяные гребни.

8

Обработка кости по своим техническим приемам стоит очень близко к обработке дерева. Разница заключается в большей твердости кости, которая требовала от мастера большей изощренности приемов и более совершенных инструментов.

Костяные подолки были чрезвычайно разнообразны (рис. 105). Из кости резали рукоятки ножей и кинжалов, гребни («чесала»), пуговицы, ручки зеркал, шахматы, шашки, игральные кости, пластинки для панцирей, стрелы, иконки, обкладки луков и седел, ухвертки и т. п.

Многие костяные вещи резались просто ножом (рис. 106). Наиболее употребительный орнамент для костяных изделий у всех народов во все времена —

это так называемый глазковый, состоящий из круга с точкой посередине или из двух concentрических кругов, но опять-таки с точкой. Он наносился маленьким железным двузубцем (или трезубцем), одна ножка которого ставилась на место точки, а другая описывала вокруг нее окружность. Такие глазки иногда соединялись линиями, полосами, зигзагами, проведенными ножом или резцом. С этой примитивной техникой были хорошо знакомы и деревенские резчики по кости.



Рис. 105. Кость, обработанная пилкой: 1—3 — гребни; 4 — игральная кость.

Значительно интереснее сложные приемы обработки кости, которые можно проследить на гребнях (рис. 105, 1—3). Русские гребни X—XII вв. делались самых разнообразных форм. Некоторые из них имеют высокую спинку, украшенную резными головками коней или фигурками медведей. Встречаются и двусторонние гребни, одна сторона которых нарезана толстыми редкими зубьями, а другая имеет так называемый «частый» гребень специального гигиенического назначения. Особенно интересны гребни-расчески, соединенные шарниром с изящным костяным футляром, в который они убираются по принципу складных ножей. Для таких гребней применялись дополнительные накладные пластинки, которые маленькими медными заклепками прикреплялись к основной пластинке. Хрупкость кости по отношению к ударам заставляла мастеров не пробивать отверстия для заклепок, а просверливать их специальным сверлом.

Зубья гребней (особенно «частых») могли быть прорезаны только пилой, так как пространство между зубьями иногда не превышает десятых долей миллиметра. Такая железная пила широко применялась в костерезном деле. Пилой нарезали пластинки, предназначенные для изготовления гребней, пилой обравнивали концы и пилой же пропиливали тонкие зубья. Следы работы пилой можно проследить не только на гребнях, но и на ряде других предметов. Рукоятки ножей, игральные кости, пластинки для колчанов и седел, — все это также изготовлялось при помощи пилы. В этом отношении костерезное дело опередило обработку дерева, в которой, как мы видели, применение пилы было более ограниченным.

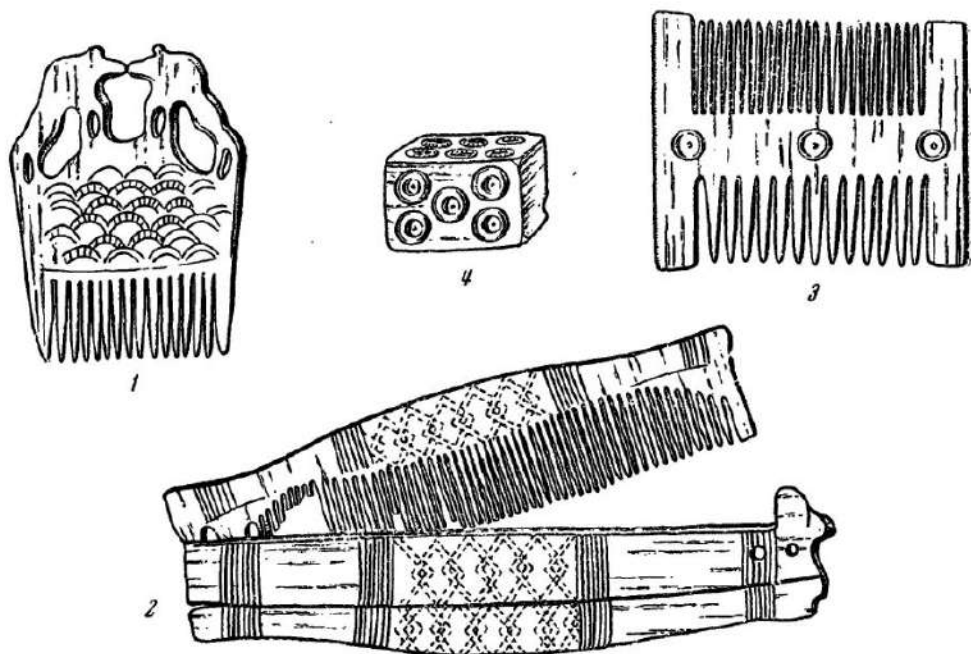

Рис. 106. Резная кость, обработанная резцом и ножом;
1 — усы от удил; 2 — рукоять клинка.

Но еще больший технический прогресс замечается в выработке круглых объемных вещей из кости (рис. 107). Для изготовления их применялся токарный станок; какова была его конструкция, сказать трудно, так как никаких остатков до нас не дошло. Среди различных железных предметов XI—XII вв. можно выделить несколько резцов со скошенным краем, которые можно связывать с токарными работами. На токарном станке, как говорилось выше, были сделаны костяные шашки, найденные в Черной Могиле в Чернигове. Эта находка датирует применение токарного станка не позднее X в. При раскопках в Киеве были найдены костяные шашки и шахматные фигуры (ферзь и неизвестная фигура; XI—XII вв.). Они так же аккуратно выточены из целого куска кости.

Лучшая, по сравнению с деревом, сохранность кости позволяет полнее проследить технику сверления, распила и обточки, чем это можно сделать на деревянных вещах. Кость пополняет наши сведения и о технике резьбы вообще.

Таким образом, анализ костяных вещей говорит о применении ножа, резца, сверла, пилы и токарного станка. Такой сложный инструментарий,

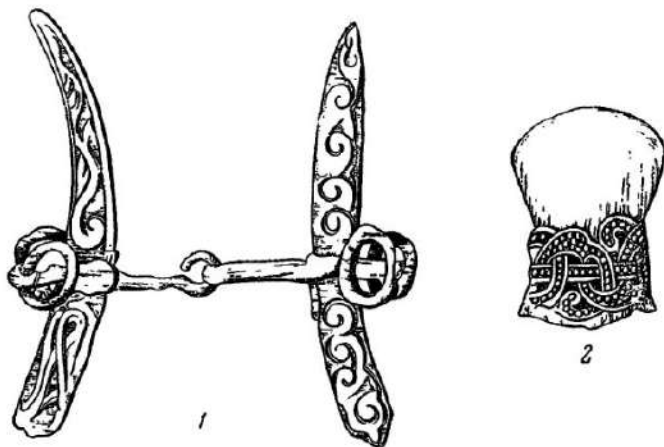
необходимый резчикам по кости, привел к выделению их в особый раздел ремесленников. При раскопках В. В. Хвойка в Киеве была найдена специальная мастерская резчиков кости, в которой изготавливались рукоятки кинжалов, гребни, пуговицы, ухвертки, шпильки, игрушки.

В качестве материала для резьбы употреблялась обычная кость крупных животных, рог и моржовые клыки. Последний материал особенно ценился мастерами, так как в обработке моржовая кость нередко представляет больше удобств, чем даже слоновая. Моржовая кость, прочно вошедшая в русские быliny под именем «дорога рыбьего зуба», известна под этим именем и летописи.



Рис. 107. Кость, обработанная на токарном станке: шахматы и шашки.

Русские князья дарили друзьям «рыбий зуб» наравне с мехами соболя, горноста, песца, белого волка, наравне с барсами, быстроходными конями и коваными седлами (такими подарками обменивались, например, Ростислав Мстиславич и Святослав Ольгович в 1160 г.). Византийские свидетельства XII в. говорят о том, что резьба из кости в Западной Европе иногда считалась специфически русским мастерством и ее называли или «резьбой тавров» или «резьбой русов».

9

Обработка камня в русских городах XI—XII вв. занимала видное место среди других ремесл. Возможно, что обработка камня велась уже несколькими различными категориями ремесленников (например, каменотесы, резчики по камню, гранильщики и шлифовальщики и т. п.).

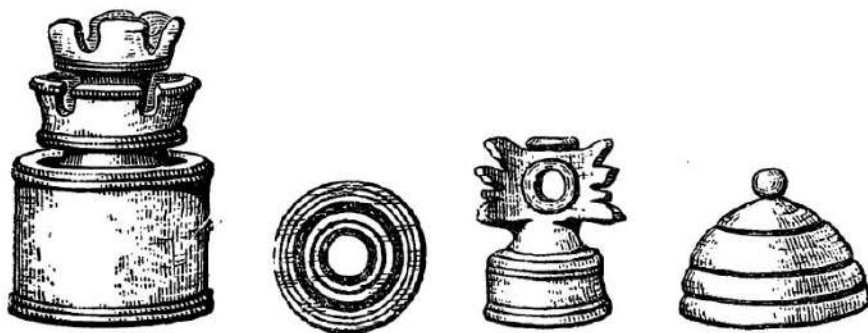
Работы по камню делятся на два раздела: работы, связанные со строительным делом, т. е. обработкой больших блоков и плит; мелкая ювелирная работа над огранкой и отшлифовкой мелких самоцветов.

К первому разделу нужно отнести постройку зданий (дворцы, стены, башни, бани, церкви), выделку каменных гробов, крестов, половых плит, крупные

скульптурные произведения и изготовление жерновов. Материалом служил самый различный камень: песчаник, известняк, мрамор, шифер, аспид и т. д.

Древнейшим памятником каменосечного дела является известный Збручский идол X в., найденный в Галичине. Это высокий, четырехгранный столб с рельефными изображениями на гранях (рис. см. во II т.). Для обработки его были применены обычные каменотесные инструменты: шпунт (род зубила), скарпель (род долота) и молоток. Наибольшее развитие каменотесное дело получило с конца X в. — времени установления тесных связей с Византией и начала большого строительства.

В Киеве, Овруче, Чернигове для постройки применялся в качестве декоративного строительного материала привозной мрамор и местный овручский шифер. Из него резали ornamentированные плиты для полов, барельефы для украшения стен, гробницы, некоторые детали зданий. Мастерам приходилось иметь дело с большими блоками камня, но они справлялись со своей задачей хорошо. После обработки инструментами камень иногда шлифовали. При изготовлении крупных предметов, вроде саркофагов из шиферных плит, крестов или жерновов (рис. 108), приходилось прибегать к специальной оковке камня железными обручами с ушками для переноски.

Тщательную камнерезную технику можно проследить на известном Тмутараканском камне, где на мраморе врезана вглубь запись о своеобразных («то пографических») работах князя Глеба Святославича в 1068 г. (рис. 192). В Новгороде и других областях древней Руси, Галиче, Владимире, известны каменные кресты, которые ставились на дорогах, на реках, вмазывались в церковные стены: например, крест, поставленный посадником Иванком Павловичем в верховьях Волги в 1132 г., с тщательно врезанными буквами надписи (рис. 197, 1). Интересен также найденный близ Новгорода на реке Мсте каменный крест с надписью: «Мируславу и Лазареви братья и матери Мирослава поставили крест. Славоне делале» (рис. 108, 1). Особенно интересна последняя приписка, обособленная от основного текста и содержащая свидетельство о мастерах. Под «славонами» надо, очевидно, подразумевать жителей Славенского конца в Новгороде, часть которых занималась выделкой каменных изделий. В этой надписи



Рис. 108. 1 — каменный крест; 2 — каменный жернов.

четко разграничены заказчики, «поставившие» крест, и мастера, изготовившие его.

Массивными были и мукомольные жернова для ручного размола зерна (рис. 108, 2) в 40—50 см в диаметре и толщиной в 5—8 см. Нижний жернов обычно возвышен к краям, а верхний — вогнут (для более плотного положения на нижнем).

Наивысшего расцвета русское каменосечное дело достигло в Суздальской Руси в XII—XIII вв. при Андрее Боголюбском, Всеволоде «Большое Гнездо» и Святославе Всеволодовиче. Подробнее о каменных рельефах Владимира, Боголюбова и Юрьева будет сказано также во II т., здесь же отметим только некоторые частности, важные для истории ремесла. По поводу строительства князя Всеволода летописец сообщает, что он «не ища мастеров от Немець, но налезе мастера от клеврет святое богородици и своих» (Лавр. л., 1194):

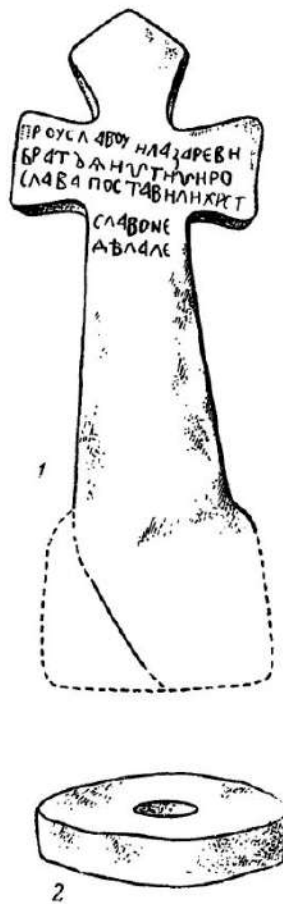

Рис. 109. Бусы из сердолика и хрусталя.

другими словами, здесь речь идет о русских церковных и княжеских ремесленниках, строивших суздальский собор. Подтверждением этому являются открытые раскопками знаки на камнях более ранних построек 60-х годов XII в. (рис. см. во II т.). Выше уже неоднократно упоминались княжеские знаки как на посуде, так и на строительных материалах (кирпичах). Знаки города Владимира (Золотые ворота) и Боголюбова (каменный киворий на дворе Андреевского замка) совершенно одинаковы. Оба они близки знакам на печатях XII в. и могут быть приписаны князю Андрею Боголюбскому, с именем которого связаны и упомянутые постройки. Таким образом, круг русских ремесленников, тесно связанных с княжескими дворами, расширяется за счет владимирских строителей и каменосечцев, работавших на Андрея Боголюбского.

Владимирцы вообще славились как каменщики-строители. При столкновении городского ополчения Владимира с боярскими войсками старых городов Ростова, Суздаля и Мурома владимирцы терпели такие же насмешки над их происхождением, как и новгородцы-плотники в 1016 г. В 1175 г., когда после смерти Андрея владимирцы посадили у себя Ярополка Ростиславича, они мотивировали это тем, что «не хотяше покоритися Ростовцем и Суждалцем и Муромцем, зане молвахуть: пожьем и [г. Владимир] паки ли посадника в немь посадим — то суть наши холопи каменьници» (Лавр. л., 1175).

Вторым разделом в обработке камня было изготовление мелких предметов, требующее тонкой и тщательной работы (рис. 109). Сюда можно отнести изготовление каменных бус, крестиков, иконок, литейных форм, шлифовку камней для украшения различных золотых медальонов и пат. Материалом для этих

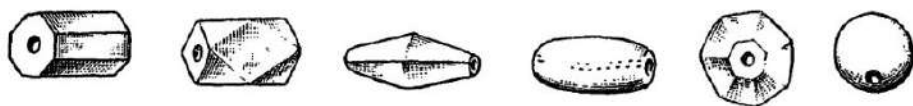
вещей служили знакомые уже нам шифер, жировик, плотные сорта известняка и ряд драгоценных и полудрагоценных камней вроде сердолика, хрусталя, аметиста, сапфира, яхонта, алмадина, яшмы, янтаря.

В отношении бус из сердолика, на основании изучения ареала их распространения, доказана возможность местного производства (Рязань), хотя мастерские сердоликовых бус еще не найдены. Пользуясь этим же методом, можно выделить еще ряд типов бус, характерных для того или иного района.

Бусы сверлились с двух сторон, так как длинное сверло трудно было сделать; поэтому каналы сверления не всегда точно совпадают один с другим. Затем бусы гранились или обтачивались. Последним этапом была шлифовка камня, требовавшая большой тщательности и отнимавшая у мастера много времени. Совершенно так же делались камни для оправы в золото; здесь только отсутствовало сверление. Если сравнить производство бус с производством пряслиц, то необходимо признать, что обработка твердых пород (сердолика, хрусталя, аметиста) требовала несравненно более сложного и совершенного инструмента. По всей вероятности, производство бус имело место только в городе. Мягкие породы требовали, конечно, меньше усилий. При раскопках в Старой Рязани была открыта мастерская янтарных бус. Янтарь, вопреки укоренившемуся взгляду, отнюдь не является только балтийским товаром, а распространен почти по всей Восточной Европе. Старорязанская мастерская работала на местном (красноватом) янтаре. Аналогичная мастерская XII — начала XIII в. с запасом около 600 г сырья и полуфабрикатов была раскопана в Киеве.

Обилие шифера в Киевщине позволило камнерезам изготавливать из него различные иконки и крестики, которые в техническом отношении особого интереса не представляют. Вероятно, их изготавливали монастырские мастерские.

Особо надо выделить производство каменных литейных форм.

Потребность в массовом выпуске ювелирных изделий привела к поискам прочного оборудования мастерской, которое позволило бы быстро выпускать на рынок большое количество продукции. Как мы видели выше, в XII в. ювелиры в большинстве случаев отказываются от кропотливой техники зерни-скани и тиснения металла и переходят к литью в каменных формах. Все их внимание теперь обращается на тщательность изготовления форм; поэтому литейные формы Киева XII в. являются нередко образцами тщательной обработки камня.

Мастера, резавшие каменные формы, обладали уверенной твердой рукой и верным глазом. Поверхность формы гладко полируется, чтобы обеспечить плотность соприкосновения обеих половинок, половинки скрепляются друг с другом посредством мягких, плотно входящих в гнезда свинцовых шипов. Иногда на боковых сторонах формы мастер производил своеобразные «пробы пера», набрасывая резцами какой-нибудь рисунок. Один из таких рисунков (не имевших производственного значения) на киевской шиферной форме для перстня изображает бородастого мужчину в конической шапке.

III. РЕМЕСЛЕННИКИ ДРЕВНЕЙ РУСИ

1

Если ремесло в целом как крупная отрасль народного хозяйства редко попадало в сферу внимания прежних историков, то ремесленники, их положение в обществе, их роль в истории древней Руси обычно вовсе забывались и совершенно ускользали из поля зрения. В настоящей заключительной части главы мы попытаемся обрисовать не техническую, но общественную сторону ремесла X—XIII вв. Естественно, что многие проблемы, за недостатком данных, не могли быть решены здесь полностью и даются лишь в виде постановки вопроса или предварительного решения его.

Для русской деревни в изучаемое время удалось наметить следующие группы ремесленников: кузнецы, гончары, бондари, камнерезы. Эти группы крайне неоднородны. Прочно выделившимися в особый разряд специалистов можно считать только кузнецов.

Гончары хотя и существовали повсеместно, но никогда, разумеется, не играли такой важной роли в крестьянском хозяйстве, как кузнецы. Как показал составленный автором каталог восточнославянских гончарных клейм, продуктивность каждого отдельного гончара была невелика. Повидимому, каждый отдельный поселок или незначительная группа поселков обслуживались особым гончаром. Но даже в этих небольших пределах работа деревенского гончара едва ли являлась единственным источником его существования.

Пользуясь этнографическими данными, можно произвести примерный расчет времени, которое гончар тратил на выделку посуды в течение года. Для примера возьмем поселок в 10 дворов и примем за максимальную цифру потребных для каждой хозяйки новых горшков — хотя бы 10 горшков. В итоге подсчета рабочего времени мы убеждаемся, что даже при нарочитом преувеличении трудностей производства гончар мог обслужить потребности (100 новых горшков) деревни в 10 дворов всего-навсего за 20 дней работы. Всего за зимнее время, свободное от полевых работ, гончар мог бы обслужить значительный район в 90—100 дворов. Но в этом не было надобности, так как рядом, в соседнем поселке, работал другой гончар. Очевидно, гончарное дело было для гончара подсобным, дополнительным к земледелию сезонным занятием. Правда, это занятие уже требовало специального оборудования, как круг и печь для обжига, и являлось уже ремеслом. Работа производилась, очевидно, на заказ. Только близость крупных городов с их торгами давала возможность древним гончарам расширить производство и заранее готовить свои «горшцы» на продажу (вспомним гончара из окрестностей Новгорода, который вез продавать горшки). Примерно в таком же положении находилось и бондарное дело.

Безусловно, важнейшим ремеслом в деревне было кузнечное. Оно было к тому же ремеслом в полном смысле слова, полностью отрывавшим кузнецов

от земледелия для таких сложных и разнообразных работ, как кричное или доменное дело,ковка железа и литье меди.

Как показал сделанный выше анализ кузнечной техники, в большинстве деревенских кузниц работало двое кузнецов — мастер и подручный. Очень интересным, но спорным является вопрос о разделении труда в кузнице относительноковки и литья. Ввиду того, что литейные принадлежности и в русских и в близких к ним могилах находят при женских погребениях, можно высказать предположение, что литейным делом могли заниматься и женщины. А то обстоятельство, что для плавки и литья меди нужны были и горн, и меха, и клещи, т. е. весь инвентарь, которым оснащена кузница, позволяет думать, что литейным делом занимались женщины из семьи кузнеца; при этом они использовали оборудование кузницы. Кузнецы имели более широкий круг обслуживаемых ими поселков, чем, например, гончары.

Хотя точной статистики древних кузниц у нас нет, но степень густоты их распространения можно определить, пользуясь косвенными данными. Для некоторых районов, где были произведены сплошные обследования городищ, установлено, что остатки домниц (шлаки, глиняная обмазка, крицы) имеются не на каждом городище; в условиях повсеместного распространения болотной руды и малой производительности домниц трудно допустить, чтобы где-нибудь варили железо на продажу. Более вероятно, что там, где обрабатывали руду, там же ковали и железо, — другими словами, наличие или отсутствие шлака на городище говорит о наличии или отсутствии не только домницы, но и кузницы. Домницы же были далеко не на каждом городище. Отсюда можно сделать вывод, что одна производственная единица (домница и кузница) обслуживала несколько окрестных поселков радиусом от 5 до 15 км.

Учитывая сопряженность кузнечного и литейного дела и работу в одной и той же кузнице иногда одних и тех же людей, необходимо допустить, что на пространстве радиусом в 15 км действовал один миниатюрный металлургический «комбинат», обслуживаемый 1—3 работниками и занимавшийся варкой железа из руды, ковкой железа, литьем меди и серебра и волочением медной проволоки. Таким образом, например, на территории одной земли вятичей могло быть около двухсот кузниц (эта цифра была установлена по среднему району сбыта литых вещей). В среднем одна кузница приходилась на 500—700 кв. км. Если мы возьмем наиболее обследованный в археологическом отношении район западных кривичей (Минск, Борисов, Бобруйск), то плотность домниц там колеблется в тех же пределах — одна домница на 500—800 кв. км, т. е. радиус действия 12—16 км. Как видим, оба способа подсчета дают одинаковые результаты, хорошо характеризующие натуральное хозяйство русской феодальной деревни XI—XIII вв.

Древнерусских кузнецов нужно считать ремесленниками, совершенно порвавшими с земледелием. Для кузнечного ремесла, с его обилием технических трудностей и производственных секретов, есть все основания предполагать и

наследственность ремесла, подобную установленной для гончаров по их клеймам.

Особняком среди деревенских ремесел стоит производство шиферных пряслиц. Здесь перед нами специализация целого района в несколько десятков километров на выработке изделий, предназначенных для широкого сбыта. Производством пряслиц занимались в нескольких деревнях. Случайные (без производства специальных изысканий) находки дали уже четыре точно определенных пункта и несколько пунктов с менее точным определением (б. Овручский уезд). По всей вероятности, резьба шифера производилась зимой (летом только заготавливали материал) и являлась подсобным занятием для крестьян, живших по берегам Тетерева и Ужа. Такая специализация целого района на определенном производстве, вытекающая из местных географических условий (в данном случае — выходы шиферных залежей), является вообще характерной для средневековья.

Наиболее интересным в этом вопросе является сбыт изделий. Подобное производство неизбежно предполагает наличие посредников, отсутствующих во всех других деревенских ремеслах. И кузнец и гончар продавали или, точнее, передавали заказчику изготовленную вещь, не выходя из своей мастерской. Продукция же резчиков мелких поделок из камня попадала к далеким покупателям при посредстве специальных купцов (см. ил. 8).

Роль сельского хозяйства, и в частности земледелия, в формировании первобытного славянского мировоззрения общеизвестна: большая часть языческих обрядов, праздников и несен связана именно с земледелием. Роль ремесла в создании языческой религии менее заметна, но все же имеет право на самостоятельное изучение. Целый ряд специальных обрядов связан, например, с работами по прядению и ткачеству, которые в это время хотя и не вышли за пределы домашнего производства, но все же являлись крупной отраслью производственной жизни. Прядение и ткачество находились, по представлениям древних славянских женщин, под покровительством специальной богини Мокоси, идол которой был поставлен Владимиром в Киеве рядом с другими богами — Перуном, Велесом, Дажьбогом (см. также II т.).

Естественно, что наибольшее количество поверий, легенд и обрядов было связано с важнейшим ремеслом — кузнечным. Загадочный процесс превращения руды в железо,ковка раскаленной докрасна полосы, тайна закалки в воде или в струе воздуха, хитроумные приспособления для литья и смелое обращение кузнеца с огнем, — вся эта необычная для пахаря производственная обстановка неизбежно ставила в его глазах кузнеца в особое положение. У всех народов мира кузнецы считались какими-то необычными, сверхъестественными существами, колдунами, чародеями, с одной стороны, благодетельными, с другой, как все чародей, опасными.

В русском фольклоре сохранилось много заговоров, в которых фигурирует кузнец; кузнецы также считались знахарями и колдунами; от кузнечных про-

изводственных терминов производились слова, имевшие смысл хитрого, опасного. Так, например, с глаголом «ковать» тесно связано слово «ковы», имеющее смысл злоумышления, и «ковьник» — мятежник, замышляющий зло. Отсюда же и слово «коварство», имеющее два различных смысла: один, более древний — «умение», «разумность», «смышленность» и другой, сохранившийся до современности, — «лукавство». Совершенно такова же судьба слов «хитрость» (первоначальный смысл которого означал «умение», «мастерство», «знание», «художество») и «хитрец», являвшееся синонимом «мастера», «художника», «ученого», «мудреца», «создателя», «знатока». В XII в. летописец писал о построенной князем Андреем Боголюбским церкви, что она «всею добродетелью церковною исполнена, изъметана всею хитростью» (Ипат. л., 1175); несколько позднее в подобном случае говорили: «человеческими хитростями утворена или мастерскими козньми и умышлении и догады преухорошена». Встречается и слово «хитрокознец» — искусный художник. Слово «кузь» стоит, несомненно, в близкой связи со словами «къзнь», «кознь», означающими как изделие, художество, так и злой умысел. В этом отношении русские кузнецы очень близки к греческому богу — кузнецу Гефесту, которому одинаково приписывали и умение, и мастерство, и хитрость, и колдовство, выражавшиеся одним и тем же словом (τέχνη).

Кузнецов считали врачами, колдунами, которые могут сковать счастье, приворожить любимого, определить судьбу. В былине о Святогоре и Илье рассказывается о том, как Святогор поехал к «Сиверным горам» узнавать у кузнеца о своей судьбе: «В кузнице кузнец кует два тонких волоса. Говорит богатырь таковы слова: „А что ты куешь, кузнец?“ — Отвечает кузнец: „Я кую судьбину, кому на ком жениться“». Часто кузнецы выступают как покровители брака, и к ним обращаются девушки с просьбами сковать венец или колечко. Как увидим ниже, есть основания считать покровителем кузнечного дела языческого бога Сварога (см. также II т.).

2

Городское ремесло, как это уже отмечалось, было несравненно разнообразнее деревенского.

Из археологически изученных русских городов ни один еще не стал русским Херсонесом или русской Помпеей, так как раскопки проведены еще слишком незначительные по сравнению с общей площадью каждого города. И все же, каждая раскопки открывают одну за другой избы русских горожан X—XIII вв. — избы ремесленников.

За незначительными исключениями, все горожане (за пределами аристократических кварталов) занимались тем или иным ремеслом. Сопоставление отрывочных данных письменных источников с археологическими позволяет

установить примерный список тех профессий, которые существовали в крупных городах домонгольской Руси¹:

- | | |
|---|---|
| I | |
| 1. «Кузнецы железу» | 22. «Седельники» |
| 2. «Домники» («кричники») | 23. «Гульники» |
| 3. «Оружейники» | 24. «Сафьянники» |
| 4. «Бронники» | 25. «Скорняки» |
| 5. «Гвоздочники» | VI |
| 6. «Замочники» | 26. «Ткачи» |
| II | 27. «Опонники» |
| 7. «Котельники» («льятели», литейщики) | 28. «Портные швецы» |
| 8. «Кузнецы меди и серебру» | VII |
| 9. «Чеканщики» («сребренники») | 29. «Гончары» |
| III | 30. Кирпичники («плинфоделатели») |
| 10. «Плотники» («древодели») | 31. Плиточники (делавшие поливные плитки) |
| 11. «Огородники» (строители городских стен) | 32. Игрушечники |
| 12. «Мостники» | VIII |
| 13. «Тесляры» (столяры) | 33. «Златари» («златокузнецы») |
| 14. Токари | 34. Эмальеры |
| 15. Бочары | 35. Стекольники |
| 16. «Ковшечники» (резчики дерева) | IX |
| 17. Лодейники | 36. Гребенщики (резчики кости) |
| IV | 37. «Лучники» |
| 18. «Каменщики» («каменосечцы») | 38. Гранильщики камня |
| V | X |
| 19. «Кожевники» («кожемяки», «усмари») | 39. «Писцы книжные» |
| 20. «Усмошвецы» | 40. «Иконники» |
| 21. «Сапожники» | XI |
| | 41. «Воскобойники» |
| | 42. Масленники. |

В этот список не вошли такие профессии, которые не представляют ремесла в полном смысле слова, как, например: повара, пекари, извозчики, скomorохи, гудцы, гусяры, архитекторы, лекари и др.

В приведенном списке фигурируют 42 специальности. Из них некоторые еще не расчленены (например, кузнецы, кожевники), другие же представляют собой уже результат дальнейшей специализации: так, от кузнецов уже отделились гвоздочники, бронники, щитники и т. д. Ремесло в древней Руси на-

¹ В списке выделены курсивом те профессии, существование которых в Киевской Руси засвидетельствовано письменными источниками. В кавычки взяты древнерусские термины.

ходилось на такой стадии развития, когда еще сохранились местами нерасчлененные производства (например, совмещение выделки кожи и пошивки обуви одним ремесленником, совмещениековки железа и литья меди), но наряду с этим появлялась и узкая специализация, что ясно из ряда открытых раскопками мастерских. В мастерских Киева, Новгорода, Владимира, Смоленска и других городов применялись уже сложные, рассмотренные выше инструменты и приспособления, обеспечивавшие техническую сторону известной специализации ремесла. Вполне возможно, что приведенный выше список неполон, что дальнейшие исследования откроют еще несколько новых ремесел и специальностей. Для древнерусских городских ремесленников характерно обычное для средневековья сохранение некоторой связи с сельским хозяйством, выражающееся в наличии у них скота и огородов.

Социальное положение древнерусских ремесленников прошло следующие исторические этапы: во-первых, закрепление общинного производства за определенными специалистами (отделение ремесла от земледелия), во-вторых, закрепление части общинных ремесленников в связи с возникновением и развитием феодальных отношений, включение их в состав феодальной усадьбы и в-третьих, — появление в городе относительно свободных ремесленников, не связанных непосредственно с боярским или княжеским двором.

Первый этап для изучаемой эпохи в основном является уже давно пройденным. Второй этап — закрепление ремесленников и включение их в состав вотчины — может быть прослежен на целом ряде примеров, отчасти уже приведенных выше.

Здесь нам приходится выделить три категории вотчинных ремесленников-холопов, имеющих каждый свои особенности: 1) ремесленники в небольшой княжеской или боярской вотчине; 2) ремесленники в составе феодального двора в большом городе; 3) монастырские ремесленники.

Сведения о ремесленниках-холопах имеются с XI в. Один источник XI в. говорит о рабе-оружейнике, которого владельцы несколько раз перепродавали. В описаниях разгрома провинциальных княжеских дворов поражает огромное количество запасов, образовавшихся как из натурального оброка крестьян, так и из продукции княжеских ремесленников (например, известное Игоревое сельцо в рассказе Ипатьевской летописи под 1146 г.). Это скопление в руках феодала больших запасов кузнечных изделий, получаемых от своих, княжеских кузнецов, позволяло князю прочнее связывать подвластное ему крестьянство путем ссуды инвентарем.

Доказательством того, что на «красных дворах» князей жили и работали ремесленники, являются приведенные выше ремесленные изделия и инструменты, помеченные княжескими знаками собственности. Киевские, черниговские и некоторые владимирские князья широко пользовались княжескими знаками в своем хозяйстве (рис. 110). Они ставились на монетах, на печатях, на особых верительных табличках, даваемых княжеским тиунам, на княжеском



Рис. 110. Знаки Рюриковичей (генеалогическая схема по Б. А. Рыбакову): 1—2 — Владимира (Василия) Святославича; 3 — Ярослава (Георгия) Владимировича; 4 — Мстислава Владимировича; 5 — Изяслава (Дмитрия) Ярославича; 6 — Всеволода (Андрея) Ярославича; 7 — Ярополка (Петра) Изяславича; 8 — Святополка (Михаила) Изяславича; 9 — Владимира (Василия) Всеволодовича (Мономаха); 10 — Олега (Михаила) Святославича; 11 — Юрия Владимировича Долгорукого; 12 — Всеволода (Кирилла) Ольговича; 13 — Андрея Юрьевича Боголюбского; 14 — Всеволода (Дмитрия) Юрьевича.

оружии, на знаменах, на пломбах княжеских товаров, шедших за границу, и т. д. Древнейшие знаки связываются с Владимиром Святославичем и его сыновьями, Мстиславом и Ярославом Мудрым. Наиболее поздние знаки относятся к Андрею Боголюбскому и его брату — Всеволоду Большое Гнездо. В основе все они имеют двузубец или трезубец с отростком внизу. Знаки отдельных князей отличались различными дополнительными черточками, «отпатышами», в виде маленьких завитков, крестиков, перекладин.

Эти знаки встречаются нам решительно во всех областях княжеского хозяйства, в том числе и в области ремесла. Княжеские знаки встречены среди клейм гончаров на глиняной посуде из Киева, Канева, Иязславля, Белгорода, Остерского Городца и Вышгорода (рис. 111). Княжеские знаки имеются на кирпичах, из которых построены княжеские церкви: Десятинная в Киеве, Спасо-Преображенский собор в Чернигове, церкви в Смоленске, Остерском Городце, Киеве. Возможно, что дальнейшие исследования строительных материалов X—XII вв. дадут еще ряд новых знаков. Мы уже упоминали о недавно открытых княжеских знаках на камнях построек Андрея Боголюбского во Владимире и Боголюбове.

Места распределения ремесленных изделий, помеченных княжескими знаками, географически совершенно закономерны, все это старинные княжеские с X—XI вв. города, где корни вотчинного ремесла уходят очень глубоко. Не случайно и то, что в деревнях среди многих сотен и тысяч сосудов нет ни одного, на котором стояло бы клеймо княжеского гончара. Не случайно и то, что в северных городах (Псков, Новгород, Полоцк), где власть южных князей была слабее и где здания строились вольными артелями, нет ни одного кирпича со знаком княжеской мастерской. Район распределения княжеских знаков совпадает с районом наибольшего окняжения городов.

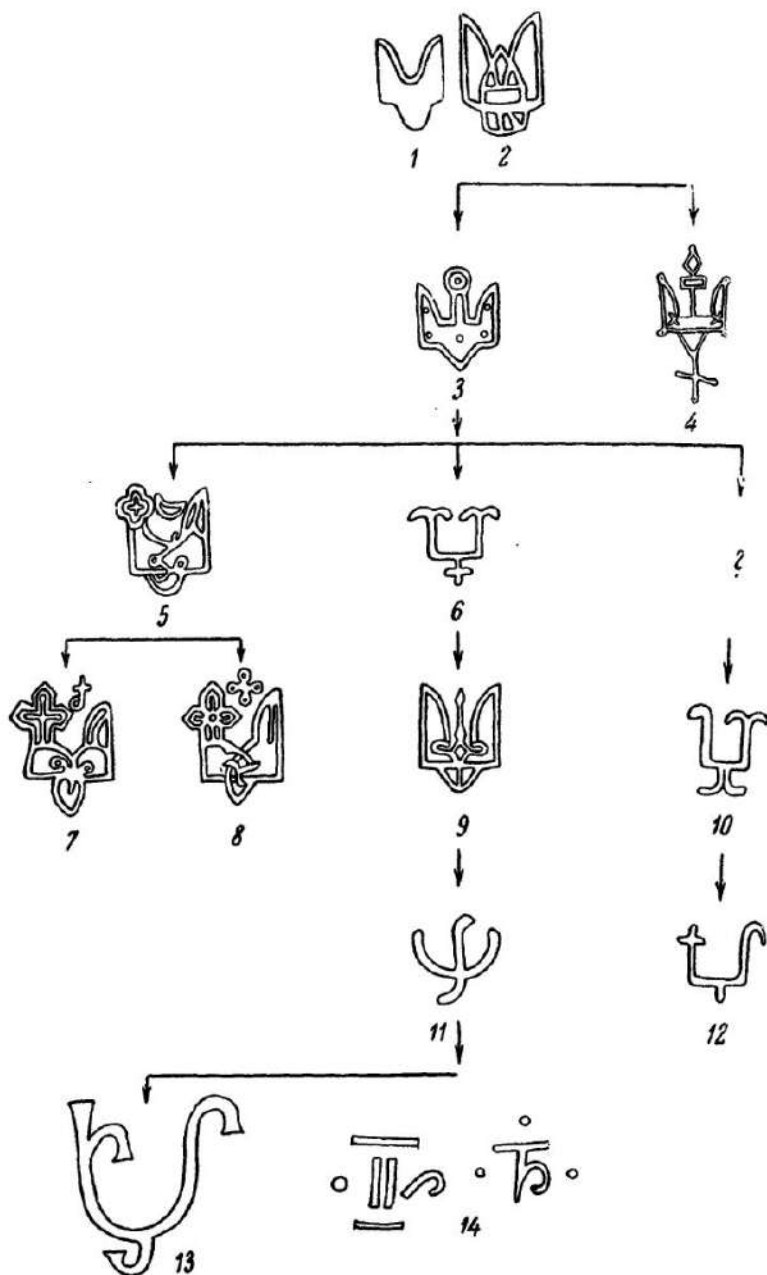
В X в., когда князья создавали или укрепляли эти города, они были их безраздельными хозяевами. Естественно, что княжеские дворы пользовались трудом своих собственных ремесленников, входивших в состав княжеской челяди. В XI—XII вв. города разрослись, значительно развилось и свободное городское ремесло, но наряду с ним продолжали существовать на княжеских дворах ремесленники, настолько зависящие от князя, что вместо личного клейма ставили знак своего князя. Напомним интереснейшую находку матрицы (штампа) для изготовления серебряных колтов, помеченной мастером знаком своего князя Всеволода Ярославича (рис. 112).

Топография древних городов полностью подтверждает высказанное предположение: в центральной части города, в непосредственном соседстве с княжеским дворцом, внутри детинца находят множество различных мастерских, имевших, очевидно, такой же вотчинный характер. В полном согласии с этим находится и известная статья Русской Правды: в перечне штрафов за убийство, установленных во второй половине XI в., ремесленники стоят первыми в списке охраняемого законом феодально зависимого населения. Их, очевидно, ценили, так



Рис. 111. Знаки Рюриковичей на городских горшках (1—9) и кирпичях (10—14) в качестве гончарных клейм; 1 — Изяславль; 2 — Канев; 3 — Белгород; 4—5 — Вышгород; 6, 7, 12, 13 — Киев; 8 и 11 — Остерский Городец; 9 — окрестности Канева; 10 — Чернигов; 14 — Смоленск.

как штраф за их убийство был равен штрафу за убийство представителя сельской княжеской администрации — сельского тиуна. В условиях загородной княжеской или боярской усадьбы ремесленнику было значительно труднее освободиться от тяжелых форм феодальной зависимости, так как феодал был заинтересован в удержании на своем дворе мастера, пополняющего его запасы «тяжкого товара». В условиях города переход придворного ремесленника в более свободное состояние облегчался двумя обстоятельствами. С одной стороны, мы знаем об участии холопов в народных восстаниях еще в XI в. (например, убийство холопами епископа Стефана в Киеве в 1068 г.), а с другой стороны, здесь имели известное значение рынок и широкий контингент заказчиков у городского ремесленника. Княжеские ремесленники, наряду с исполнением дорогих изделий для своего князя, могли готовить изделия и на рынок.

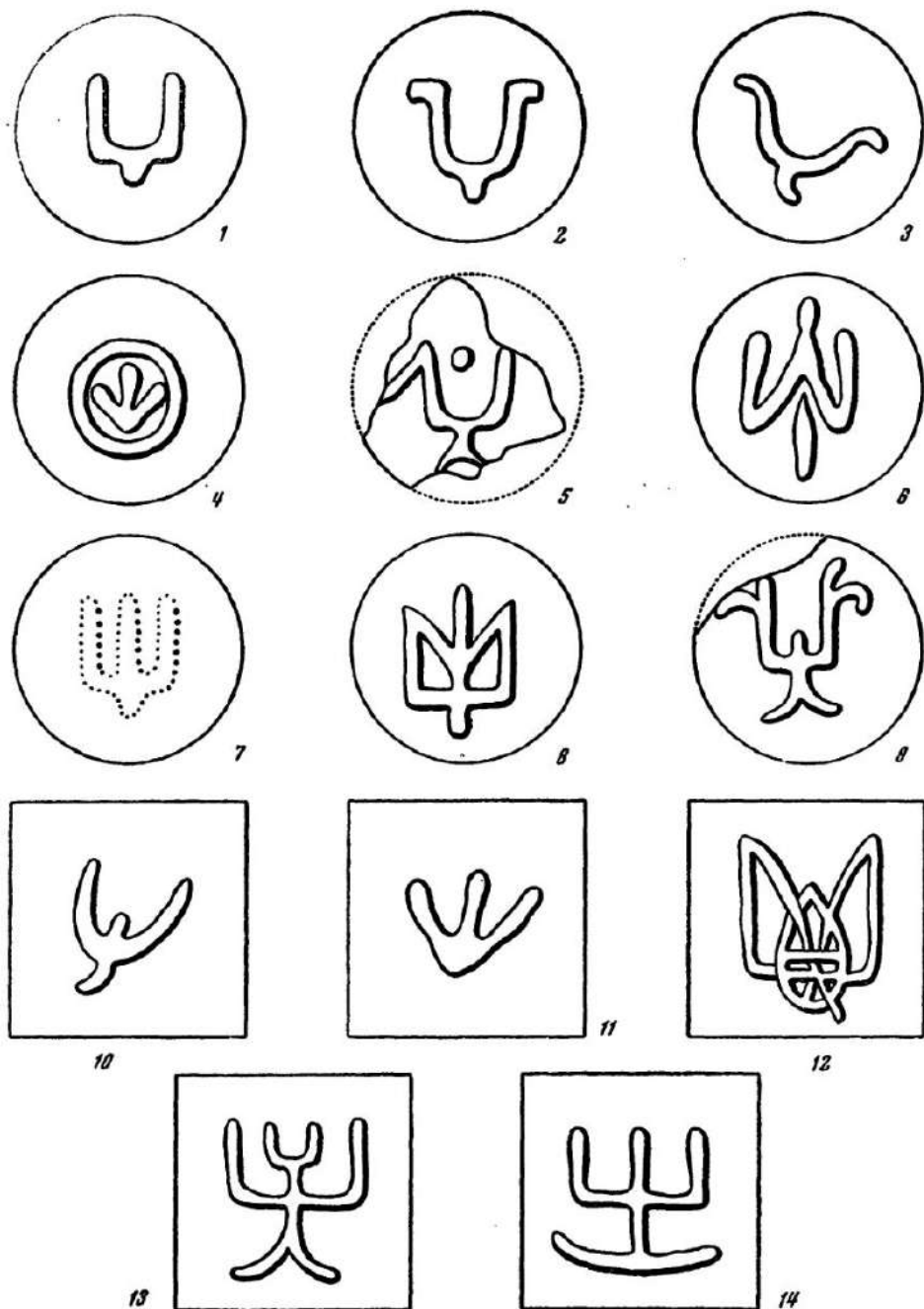

Рис. 112. Знаки Рюриковичей на матрицах: 1 — знак на медной матрице для тиснения серебряных колтов; 2 — знак на бронзовой литейной форме для литья пуговиц (Саркел); 3 — знак на печати князя Всеволода Ярославича (1090—1093).

Возможно, что эта связь части городских княжеских ремесленников с рынком, повышавшая благосостояние самого ремесленника, распатывала старую форму феодальной зависимости и подготавливала переход к новой.

Образчиком монастырского феодального хозяйства является Киево-Печерский монастырь, о котором для изучаемого времени мы имеем больше всего сведений. В составе монахов, наряду с выходцами из аристократической среды, существовали бедные монахи, принятые без вклада, за «богород». Их имена даже не всегда запоминались (например, упомянутый выше монах-портной, уходивший из монастыря на заработки). Они напоминают западных конверзов, монахов-рабов, для которых монастырский устав был только добавочной цепью. Среди монастырских работников было много и различных ремесленников. Для большинства из них был обязателен монастырский устав, заимствованный у греков (так называемый Устав Федора Студита). Он содержит строго разработанную систему наказаний ремесленников, например: «О усмошвыц: аще небреженнем преломит шило или ино что, им же усмь режут, да поклонится 30 и 50 или 100...», «Аще на потребу възметь кожку или усние и, не съблюдая,

режеть и не прилагаеть меры сапожныя... сухо да ясть...»; «О шевци ризнем: иже нехраненъемь сломит иглу ли ножь или нить претергнетъ, или ризу раздерет, поклон 50 ли 60». По этому уставу сапожнику или портному приходилось расплачиваться сотнями поклонов или сухоядением за сломанное шило или порванную нить. Если же ремесленник работал на стороне, то он должен был сдавать весь заработок игумену.

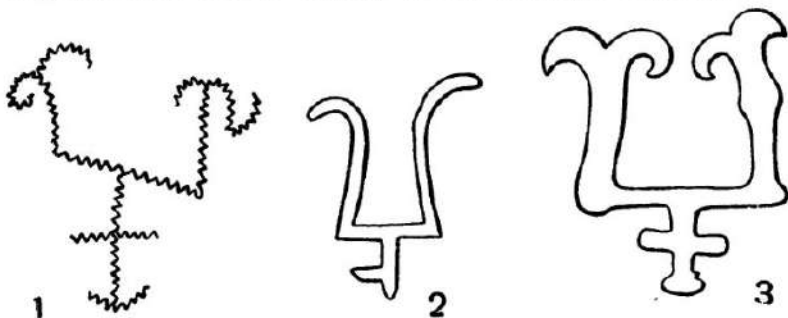
Но и среди монастырских ремесленников можно выделить своего рода арпстократов. В этом отношении чрезвычайно интересен рассказ Киево-Печерского патерика о художнике Алимпии. Пройдя школу у работавших в Киеве цареградских мастеров, он остался в монастыре и был поставлен попом. Когда у него не было монастырского дела, он «взимаа взаим злата и сребро, иже иконам на потребу, и делаше, им же бе должен, и отдаваше икону за таковый долг». Можно подумать, что Алимпий работал бескорыстно; в этом старается убедить и автор рассказа, но скоро он проговаривается, указав, что благочестивый Алимпий брал из заработанного «на потребу телу» только одну треть (устав, очевидно, к нему не применялся). Если очистить дальнейший рассказ от богословского налета, то события предстанут в таком виде: какой-то киевский богач, выстроивший церковь, решил украсить ее иконами работы Алимпия. Он явился в монастырь и договорился с двумя монахами-иконописцами «да сътворять ряд с Алимпием, и еже хоцеть, возьметь от икон» и дал им деньги. Когда заказчик явился получить иконы, выяснилось, что сам Алимпий ничего о заказе не знал, а иконы оказались уже написанными теми двумя мастерами, которые должны были служить посредником между заказчиками и Алимпием. Тем не менее Алимпий приписал создание этих икон себе, своей чудотворной способности. А так как действительные исполнители заказа протестовали, то их выгнали из монастыря. За пределами монастыря они апеллировали к народу и продолжали утверждать, что иконы написаны ими, «господин же тех [икон] не хотя дати нам мзды и се замыслил есть, лишив наю найма. И сългаста на иконы, яко богом написаны суть, а не суть нами въображени». Из этих событий, происходивших вскоре после киевского восстания 1113 г., мы видим, что в Печерском монастыре был крупный мастер-живописец, имевший двух подручных, которые старались выполнить работу помимо него, а мастер присваивал эту работу себе. Характерно употребление здесь слова «найм» в смысле заработной платы, характерно и то, что монастырь стал на сторону мастера, а народ — на сторону обиженных им помощников. Конфликт дошел, в конце концов, до самого Владимира Мономаха. Здесь перед нами в зародыше тот антагонизм между мастерами и подмастерьями, который составляет основную черту жизни позднесредневекового города.

В отношении привилегированных монастырских мастеров, вроде Алимпия, нужно подчеркнуть, что их непосредственная связь с потребителем ставила их почти вне зависимости от монастыря. Монастырские, а также и городские мастера ранее других начали освобождаться от феодальных уз.

Вокруг стен княжеских дворов в древнерусских городах обычно располагались ремесленные посады и слободы. На краю города, у городских ворот (чтобы уменьшить опасность пожара), располагались обычно кузнецы. В Киеве одни из ворот назывались Кузнечными. На берегах речек и ручьев селились кожемяки, для которых была необходима близость воды, а у крутых оврагов с глинистыми берегами размещались мастерские гончаров (в Киеве местности: Гончары, Кожемяки).

Целые улицы были населены иногда ремесленниками одной профессии. По преобладанию тех или иных ремесленников иногда называли целый конец города (например, Плотницкий или Гончарский в Новгороде).

Формы зависимости ремесленного населения посада от князя были различными, но, очевидно, несколько более мягкими, чем на самом княжеском дворе. Посады были больше предоставлены самим себе.

Техника городского ремесла, как мы не раз отмечали выше, свидетельствует о стремлении к большей массовости продукции. Это относится к различным специальностям, но особенно ясно в отношении ювелиров. Район сбыта продукции городских ремесленников также в несколько раз больше, чем у их деревенских собратьев. Впрочем, нужно отметить одну характерную черту: изделия городских мастеров расходились по соседним городам, в очень незначительной степени затрагивая окрестные деревни. Это объясняется тем, что каждая категория мастеров имела контингент заказчиков, ограниченный рамками определенного класса.

Определить форму договорного соглашения между ремесленником и заказчиком можно пока лишь предположительно. Наиболее вероятной формой надо считать такую, когда заказчик приходил к мастеру в его мастерскую («пришел к единому от кузнец») и здесь «творил с ним ряд», т. е. условливался относительно стоимости работы, срока выполнения, а иногда и относительно материала, если работа выполнялась из материала заказчика. Большинство золотых вещей выполнено, вероятно, из материала заказчика. Некоторые виды ремесленных работ могли производиться и на дому у заказчика (например, шитье платья).

Существовала ли такая категория заказчиков, которые снабжали ремесленников материалами, а затем готовые изделия перепродавали, — сказать трудно, так как данных для этого нет. Какая-то денежная долговая зависимость ремесленников от ростовщического капитала монастырей, бояр и купцов несомненна. Об этом говорят городские восстания в Киеве и Новгороде (1113 и 1209 гг.), но какова была причина долгов — неясно. К займам у богатых горожан ремесленника могла принудить необходимость приобретения оборудования, покупка сырья и кабальные условия сбыта своей продукции перекупщику (особенно, если этот посредник снабжал ремесленников сырьем). Твердых данных о причинах зависимости у нас нет. Относительно же видов сбыта мы располагаем некоторыми указаниями археологических данных.

Работа непосредственно на заказчика подтверждена целым рядом вещей, на которых имя заказчика или прямо написано или же легко устанавливается. К таким вещам относятся, например, золотые, серебряные и жадеитовые (камень типа нефрита) змеевики с именами заказчика, а иногда всех членов его семьи (в том числе и змеевик Мономаха), шлем князя Ярослава, крест Предславы полоцкой, Суздальские врата, заказанные князем Георгием и епископом Митрофаном, евангелие, написанное по заказу посадника Остромира, именные надгробные кресты и десятки других вещей. В некоторых случаях удалось проследить, что мастер заготавливал заранее полуфабрикат (например, проволоочный жгут для гривны), но окончательно отделявал изделие лишь после получения заказа. В этом можно усмотреть твердую уверенность мастера в том, что заказчики у него будут.

Отсюда недалеко уже и переход к работе сначала на ожидаемого заказчика, а потом и просто на рынок. В XI—XIII вв. к вещам, изготовленным для рынка, можно уверенно отнести: шиферные пряслица, стеклянные браслеты, бусы, медные пряжки, глиняные игрушки, горшки, шерстяные изделия и менее уверенно: ножи, стрелы, замки и другие железные изделия. Можно думать, что работа на рынок сочеталась с выполнением заказов и являлась необходимым дополнением, позволявшим мастеру в промежутки, свободные от заказов, производительно использовать свое время. Очевидно, именно в связи с этим в одной и той же мастерской в Киеве готовились и роскошные золотые колты с многоцветной эмалью и дешевые стеклянные браслеты: заказы на дорогие колты были редки, и между заказами мастера готовили на рынок браслеты.

До сих пор речь шла о ремесленниках, имеющих свою мастерскую (или, точнее, обычную избу, приспособленную для ремесла), но наряду с ними были и ремесленники иного типа. Из них на первое место надо поставить плотников, артели которых нанимались по договору на ту или иную постройку. Вокруг больших каменных построек нередко возникал целый ремесленный городок: тут были и камнетесы, и кирпичные мастера, и резчики камня, и литейщики меди и свинца, и кузнецы различных специальностей. Бродячего же ремесла вообще, в той форме, в какой оно существовало в Западной Европе, у нас, по видимому, не было.

О заработке ремесленников данных мало. Русская Правда сообщает о плате городникам и мостникам; в состав платы входят и деньги, и продукты. Городник, работавший с 4 лошадьми, получал поденную плату деньгами (1 куна) и продуктами (хлеб, пшено, солод и овес); на полученную куну он мог купить себе мяса, рыбы и питья. Кроме этой платы, удовлетворявшей его «прожиточный минимум», городник получал и сдельную плату деньгами: при закладке каждой городни (сруба крепостной стены) — 1 куну и по окончании ее — 1 ногату. Куна и ногата — серебряные монеты. Одна содержала к тому времени (конец XI и начало XIII вв.) около 1 г серебра, другая — около 2.5 г. Официальная же стоимость вола или молодого жеребца равнялась 50 кунам или

20 ногатам. Расчет с мостником был несколько иной — там отсутствует прокорм мостника («а есть, что можеть»), давался только овес для его коней, а плата давалась в зависимости от выработки, по норме: 1 ногата за 10 погонных локтей моста. Чернорабочие на стройках получали, согласно легенде о построении церкви Георгия в Киеве, по 1 ногате в день. Такая плата считалась княжеской щедростью.

Видимо, в значительно лучшем положении находились привилегированные категории ремесленников, вроде иконников, ювелиров, резчиков мрамора. По данным Киево-Печерского патерика, например, за мраморную доску уплатили 3 гривны серебра («да тоя мастер возмет за свой труд»). Называя эта цифру, автор Патерика, живший в XIII в. в Киеве, имел, конечно, в виду привычный для него серебряный киевский слиток и, вследствие этого, общую сумму около 480 г (вес гривны около 160 г серебра × 3). Когда же создавалась эта легенда, оплата, вероятно, производилась еще в общерусской счетной гривне, равной приблизительно 50 г; 3 гривны равнялись 150 г, которые и подразумевались традицией.

В некоторых случаях известна стоимость отдельных ремесленных изделий, достигающая порой крупных сумм. Так, например, по поводу так называемого Мстиславова евангелия, сделанного по заказу князя Мстислава Владимировича (его украшали и в Царьграде и в Киеве), писец замечает: «цену же евангелия сего един бог ведае». Примером вещи с указанием ее ценности является также крест Предславы (Евфросиньи) полоцкой, сделанный мастером Лазарем Богшею (до 1161 г.). На кресте есть надпись: «...кованье его, злато и серебро и каменье и женчюг в 100 гривен, а... 40 гривен»; перед цифрой 40 имеется досадный пропуск, вызванный порчей креста в этом месте. Возможно, что 40 гривен означает стоимость работы, так как в первой половине фразы перечислен весь материал, пошедший на изготовление креста. Если это так, то Лазарь Богша был, повидимому, богатым мастером, потому что 40 гривен являлись в XII в. крупной суммой.

Особенно велики были заработки архитекторов. Так, Нестор, говоря о приходе четырех константинопольских церковных мастеров (в житии Феодосия Печерского), отмечает, что они были «мужие богати велми». С ними был заключен договор сроком на три года и деньги были уплачены вперед. Система задатков тогда широко практиковалась.

В нашем распоряжении имеются некоторые материалы и для суждения о внутренней организации ремесла в пределах одной мастерской, одной артели. Относительно артели плотников есть данные о том, что они возглавлялись старшим (старейшина древоделям, старейшина огородникам), который распоряжался действиями всей артели и являлся ее юридическим представителем, так как именно с ним велись переговоры о работе. Некоторые ремесленные мастерские, как мы видели, были рассчитаны на работу нескольких человек. Очевидно, труд между ними был как-то разделен. Для подсобных работ, по всей

вероятности, использовали труд учеников и помощников, их мы уже видели у иконовика Алимпия, жившего в первой половине XII в. В Вышгороде «огородник» Миронег имел отрока, очевидно являвшегося слугой или учеником.

Под 1259 г. летопись сообщает о построении города Холма Даниилом галицким. Князь Даниил начал сзывать к себе ремесленников из всех окрестных земель и «идяху день и во день и уноты, и мастере всяции бежаху ис татар: седельницы и лучняци и тулници и кузнеце железу и меди и серебру и бе жизнь и наполниша дворы окрест града, поле, села...» (Ипат. л., 1259). В этом поэтичном описании нового города, в который ремесленники вдохнули жизнь, характерно противопоставление «унотов» (юных, молодых) мастерам. В этих унотах можно видеть подмастерьев или учеников, которые незадолго до этого были захвачены на Руси татарами. Когда же, к 1259 г., первый натиск татар несколько ослабел, то в далекий угол Руси к сильному князю Даниилу и потянулись вереницы подмастерьев и мастеров.

Как мы видели на примере Алимпия, между мастерами и подмастерьями уже в начале XII в. происходили конфликты, в которых подмастерья старались привлечь на свою сторону население Подола, наиболее демократической части Киева. Правда, это относится к иконному ремеслу, которое, видимо, опережало другие ремесла в смысле своей социальной организации.

С этим мы подходим к интереснейшей стороне жизни древнерусского города — к проблеме организации ремесленников.

И в странах Западной Европы, и на Востоке в XI—XII вв. в феодальных городах возникают объединения купцов (гильдии) и объединения ремесленников (цехи). Эти объединения имели первоначальной целью защиту интересов своих сочленов в борьбе с феодалами. Ф. Энгельс так определяет причины возникновения цехов: «Необходимость объединиться против объединенного разбойничьего дворянства, потребность в общих рыночных помещениях в эпоху, когда промышленник был одновременно и купцом, рост конкуренции со стороны «стескавшихся» в расцветавшие города беглых крепостных, феодальный строй всей страны — все это породило *цехи*...»¹. Цехи имели общую кассу взаимопомощи, строили свою цеховую церковь (в честь покровителя своего ремесла), где собирались в определенные цеховые праздники, устраивали пирушки-братчины и хранили цеховую казну. Раскладка городских повинностей производилась по цехам, цехи выступали в случае войны в качестве боевой единицы.

Цех, в котором руководящая роль принадлежала мастерам, собственникам мастерских (одновременно являвшихся и лавками), строго следил за организацией работы, приобретением сырья и продажей готовых изделий и т. п. Писанные уставы цехов на Западе появились спустя два-три столетия после возникновения цехов, а на Востоке многие цехи дожили без писанных уставов до

¹ К. Маркс и Ф. Энгельс, Соч., т. IV, стр. 14—15.

XVII в. Внешними признаками цехового братства были в большинстве случаев религиозные празднества в честь своего патрона и цеховая пирушка (самое немецкое слово *Zesche* — «цех» означает «попойку», «пир»).

Существование цехов в средневековой Руси историками обычно отрицается. Между тем, для XIV—XV вв. имеется ряд фактов, могущих говорить не только о наличии объединений ремесленников, но и о том, что в это время они были вполне жизненными, а в XVII в. несут в себе элементы разложения (см. также II т.); достаточно отметить несомненное наличие, например, кузнечных и плотничных братств.

Если мы поставим вопрос о времени, когда зародились впервые эти объединения ремесленников, то целый ряд данных уведет нас в домонгольскую Русь, в большие ремесленные города XI—XII вв.

Разветвленное на десятки профессий ремесло в русских городах было технически оснащено так же, как и в ряде государств Западной Европы. Недаром еще автор трактата о ремеслах Теофил перечисляет страны, известные своими изделиями, в таком порядке: Греция, Руссия, Аравия, Италия, Франция, Германия. Трактат написан, повидимому, в конце X в. А для начала XI в. есть еще одно иностранное свидетельство, прекрасно подтверждающее приведенное выше положение Ф. Энгельса о беглых крепостных, стекавшихся со всех сторон в расцветавшие города. Титмар Мерзебургский пишет, что значительная часть населения Киева в начале XI в. состояла из беглых холопов, отовсюду стекавшихся сюда благодаря тому покровительству, какое оказывал городу князь Владимир. Территориальная близость внутри города ремесленников одной профессии везде являлась важной предпосылкой развития корпоративных связей.

Сказание о Борисе и Глебе сообщает, что в Вышгороде (под Киевом) был «старей огородником» по имени Ждан (в крещении Никола), который «творяше празднество святому Николе по вся лета». Этот плотничный староста, устраивавший ежегодно пиры в честь покровителя плотников, очень интересен особенно в свете того, что мы знаем об артелях плотников. Возможно, что здесь перед нами зародышевая форма объединения ремесленников. Заметим, что пир, устраиваемый старостой, не был широко доступным для всех, как многие пиры того времени, а носил замкнутый, корпоративный характер. Такие же «братчины-пиры, посвященные Николе, хорошо известны в городе плотников — Новгороде.

Возможно, что слово «братчина» означало не только пирушку каких-то «братчиков», членов содружества, но означало и самое содружество, цех, а братчина-пирушка была лишь регулярной формой цехового собрания, цехового праздника.

Ремесленные цехи и купеческие гильдии возникали одновременно в одних и тех же условиях борьбы с феодальными хозяевами городов, с одними и теми же целями сплочения коллективных сил. Различие только в составе — в одном случае объединяются купцы, в другом — ремесленники. Таким образом,

решение этого вопроса для древней Руси пролило бы свет и на ремесленные цеховые организации. Важнейшим источником здесь является Уставная грамота князя Всеволода, данная им церкви Ивана на Опоках в Новгороде (около 1135 г.). Сохранившийся позднейший список этой грамоты или значительно искажает ее первоначальное содержание или подвергает сомнению и дату. Если доверять этому источнику, в Новгороде купеческая гильдия оформила свой устав уже в 1135—1136 гг.; она имела центром церковь «Ивана, что на Опоках» (или «на Петрятине двореще»), своих старост, свою казну, была неподсудна городской администрации, распоряжалась торговыми делами Новгорода, устраивала трехдневный праздник. Одним словом, полностью повторяла все, что мы знаем о западных купеческих братствах (*frairies*). «Иванские» старосты принимали участие в законодательных совещаниях, иванские попы



Рис. 113. Подписи мастеров Братилы и Косты на новгородских кратирах (фото Л. А. Мацулевича).

были послами большой важности, а непосредственно на дворе иванского братства выбирали впоследствии новгородских архиепископов. Второе купеческое братство группировалось вокруг церкви Параскевы-Пятницы на Торгу. Оно объединяло купцов, торговавших с заграницей. Его уставные грамоты до нас не дошли, а может быть, они и не были написаны (см. гл. 8). Таким образом, данные грамоты Ивана на Опоках косвенным путем подкрепляют правильность предположения о наличии в домонгольской Руси и ремесленных организаций.

Вещественные памятники также могут несколько пополнить наши сведения о цеховом строе. В Новгороде хранятся два серебряных сосуда (кратира), сделанных по одному и тому же образцу сложной техникой выпуклой чеканки (см. также рис. во II т.). Датируются они XII в., оба совершенно одинакового веса — 2,4 кг. Во всех деталях чеканки чувствуется подражание одному образцу. Но эти сосуды сделаны двумя разными мастерами и в разное время. Каждый из них имеет на дне четкую надпись по определенной формуле (рис. 113): 1) «Господи, помози рабу своему Флорови. Братило делал»; 2) «Господи, помози рабу своему Костянтину. Коста делал. Аминь». Первая надпись, со-

держащая языческое имя мастера (Братило) рядом с христианским, как по начертаниям букв, так и по орфографии выглядит несколько старше и архаичнее, чем надпись Косты.

По поводу этих сосудов, являющихся лучшими произведениями новгородского ювелирного искусства, можно высказать предположение, что оба они, или, по крайней мере, один (более поздний сосуд мастера Косты), являются пробами, образцами, вещами, сделанными для приобретения их авторами прав мастера серебряных дел. Абсолютно одинаковый вес, однородная и необычайная для других вещей формула надписи, призывающая божью помощь мастеру, подражание одному образцу (или подражание младшего мастера Косты работе более старшего Братилы), — все это напоминает западные цеховые уставы, регламентирующие испытания ремесленников и производство их в мастера. Надписи на поддонах кратиров называют еще имена Петрилы и Петра (это — две формы одного имени); может быть, их можно связывать с именем новгородского посадника (по другим данным — тысяцкого) Петрилы Микульчича, убитого в битве с ростовцами в 1134 г.

Объединения ремесленников создавались и развивались в условиях постоянной борьбы с феодалами. В 1113 г. в Киеве вспыхнуло известное восстание, во время которого нападениям подвергались дворы князей, бояр и ростовщиков. Историк XVIII в. В. Н. Татищев, пользовавшийся не дошедшими до нас летописями, сообщает, что причиной восстания была политика князя Святополка по отношению к горожанам, в результате которой «многие христиане торгу и ремесл лишились, купцы и ремесленники разорились». После этого восстания ремесленников был снижен долговой процент.

Вопрос о долгах стоял и во время восстания в Новгороде в 1209 г. Это был уже второй этап борьбы внутри города. Первый этап объединял все городские силы (и купцов, и ремесленников, и часть боярства) в борьбе против княжеской власти и закончился победой горожан в 1136 г.

Последним событием, какое хотелось бы рассмотреть в этой связи, является возведение в 1211 г. в сан новгородского архиепископа Антония. В миру он был новгородский купец Добрыня Ядрейкович. Пост архиепископа («владыки») был, как уже отмечалось, важным: владыка являлся председателем новгородского «Совета Господ». Затем новгородцы дважды прогоняли Антония с этого поста. Последний раз он был смещен в 1225 г., и на его место был назначен за взятку некий Арсений. Но «простая чадь» устроила вече и прямо с вече



Рис. 114. Русская литейная форма, найденная на городище Увек.

отправилась на владычный двор. Арсения «аки злодея пьхающе за ворот выгнаша, мале ублюде бог от смерти». Архиепископом в третий раз (в данном случае по воле народа) стал Добрыня-Антоний. Самое интересное заключается в том, что вместе с Добрыней-Антонием восставший народ посадил двух новгородцев — Якуна Моисеевича и Микифора Щитника. Победа народа увенчалась тем, что ближайшим помощником владыки стал выдвинутый восставшими ремесленник Микифор, мастер по выделке щитов. Это событие по своим результатам очень напоминает возведение на владычный стол в XIV в. Василия.

В XIII в. ремесленники в Новгороде активно участвуют в обороне страны, защищая свое отечество от хищнических набегов немцев, литовцев и шведов. Среди списков убитых новгородцев, наряду с боярами и дружинниками, упоминаются кожевники, серебряники, котельники, щитники.

Подводя итоги развитию русского ремесла в X—XIII вв., мы можем сделать следующие выводы: ремесло являлось важнейшей составной частью древнерусского хозяйства, ускорившей развитие сельскохозяйственной и военной техники и развитие феодальных отношений.

В техническом отношении русское ремесло завоевало себе почетную славу. Трактат о различных ремеслах Теофила заслуженно ставит «Руссию» в первых рядах тогдашних культурных стран. Русь оказывала большое влияние на Волжскую Болгарию, где покупали русские вещи и подражали киевским модам. В специальных мастерских на Княжьей Горе выделывались зеркала для полоучанок и золотые гривны для их мужей. Русские замки шли позже в богатую железными изделиями Чехию; русские товары, в том числе и медное литье, везли в Польшу; русское серебро с чернью и золото с эмалью восхищали знатоков европейского ювелирного дела.

Мы можем наметить среди ремесленников несколько групп: общинные деревенские ремесленники, ремесленники-холопы на княжеском дворе и свободные городские ремесленники на посадах. Эти категории ремесленников, а также и развитие их исторических судеб совершенно аналогичны судьбам ремесленников в западных странах классического феодализма. Киев, Чернигов, Галич, Владимир, Смоленск, Новгород, Псков и ряд других городов жили в XI—XIII вв. той же жизнью, что и вся Европа и связанные с нею страны Ближнего Востока. Русские ремесленники в своем развитии шли теми же путями, что и их английские, французские, итальянские, византийские и арабские собратья. Борьба с феодалами подводила их в XII в. к мысли о ремесленных объединениях и к открытым вооруженным восстаниям.

Нашествие татарских орд опустошило русские мастерские. Но ремесленники были пощажены: их жизнь была дороже для монгольских ханов, чем жизнь бояр и князей, так как руками, в частности, этих мастеров создавалась новая культура, культура Золотой Орды. В ханские ставки попадали и изделия русских мастеров (например, чара Владимира Давидовича); туда же вывозили ремесленников с их орудиями производства (в татарских городах находят

литейные формы, несомненно киевского происхождения); туда привезли таких мастеров, как русский златокузнец Кузьма, чеканивший золотой ханский трон; с ним беседовал в 1245 г. путешественник Плато-Карпини. Русские ремесленники несомненно внесли свою долю (наряду с ремесленниками Средней Азии и Закавказья) в пышную культуру татарских городов Поволжья. На месте же богатого «многолюдного» Киева тот же путешественник застал лишь груды развалин. И только на севере, в Новгороде и Пскове, продолжало развиваться то ремесло, которое создавало в течение нескольких столетий блеск Киевской Руси.

ЛИТЕРАТУРА

- Аристов Н. Я.* Промышленность древней Руси. СПб., 1866.
- Арциховский А. В.* Археологические данные о возникновении феодализма в Суздальско-Смоленской земле. Пробл. истории докапиталистич. обществ, 1934, № 11—12.
- Гущин А. С.* Памятники древнерусского художественного ремесла. Л., 1936.
- Довнар-Запольский М. В.* История русского пародного хозяйства. Киев, 1911.
- Кондаков Н. П.* Русские клады. СПб., 1896.
- Кулишер И. М.* История русской промышленности. М., 1922.
- Рыбаков Б. А.* Радзімічы. Працы Археол. комісіі Бел. Акад. Наук, т. III, Менск, 1932 (раздел «Хозяйство»).
- Рыбаков Б. А.* Ремесло древней Руси. М., 1948.
- Сизов В. И.* Курганы Смоленской губернии. Материалы по археол. России, № 28.
- Толстой И. И.* и *Кондаков Н. П.* Русские древности в памятниках искусства, вып. V и VI, СПб., 1899.
- Хвойка В. В.* Древние обитатели Среднего Приднепровья. Киев, 1913.

ПОСЕЛЕНИЕ

Н. Н. Воронин

1

В период VIII—IX вв., непосредственно предшествующий образованию Киевского государства, территория Восточной Европы представляла весьма пеструю картину исторической жизни. Процесс разложения первобытно-общинного строя, медленно развивавшийся в предшествующее время, теперь приобретал быстрый темп. Переход к пашенному земледелию, развитие ремесла, давшее в руки населения более усовершенствованные орудия, приводят к распаду большой семьи и родовой общины и формированию сельской общины. Однако этот процесс шел далеко не равномерно у различных племен Восточной Европы: в удаленных от больших водных магистралей лесистых, неудобных для земледелия районах этот процесс замедлялся, а вместе с тем дольше переживали и архаические формы поселения.

В VIII—IX столетиях еще доживали свой век укрепленные поселки патриархальных общин, с которыми нас знакомят археологически изученные славянские городища этой поры.

Этнографическое введение Повести временных лет также знает в отдаленном от XII в. прошлом то время, когда славянские племена «живяху кождо с своим родом».

Поселением такой родовой патриархальной общины является городище Монастырище (VIII—IX вв.), расположенное на высоком мысу берега реки Ромны и огражденное с напольной стороны рвом с земляным валом. На небольшой площади городища (ок. 500 кв. м) располагалось не более 20—25 землянок, численность общины не превышала 70—80 человек. Открытые раскопками землянки прямоугольной формы были тесно примкнуты одна к другой и, вероятно, были соединены между собою переходами, связывавшими жилища отдельных брачных пар в одно общинное жилище (см. ниже, рис. 124).

Несколько более поздний этап общественного развития представлен городищем около села Борщева на Дону (IX—X вв.); оно занимает мыс обширной и высокой береговой террасы и окружено примыкающим к нему большим селищем. На огромной площади этого поселения располагались многочисленные землянки, связанные между собою крытыми переходами в отдельные комплексы, окруженные хозяйственными постройками — навесами для скота, ямами для зерна и сушеной рыбы, кладовыми и пр. (рис. 115). Очевидно, Боршевское городище представляло собой поселение ряда семей, но уже терявших свои прежние связи.

Дальнейший процесс исторического развития приводит к формированию сельских общин. Большая вооруженность земледельческого труда железными орудиями — изделиями развивающегося ремесла упраздняет необходимость коллективных трудовых процессов, — каждая семья уже может вести теперь хозяйство самостоятельно.

Хозяйственные заимки отдельных семей отрываются и от территориальной связи с укрепленным поселком, врубаясь своими силами в леса, «выдирая» и выжигая пашенные участки. Старые укрепленные поселения пустеют, сохраняя иногда лишь значение убежищ для окрестного населения на случай военной опасности; иногда они служат местом сосредоточения ремесленников, снабжающих своими изделиями земледельцев сельской периферии, поселением старейшин земли, а иногда становятся зерном развития феодального города.

Известный рассказ летописи об осаде княгиней Ольгой древлянского города Искоростеня (Лавр. л., 945) сообщает о наличии у древлян многочисленных «городов», в которых «затворилось» население земли при вторжении войск Ольги. Из слов Ольги, что осажденным в Искоростене древлянам грозит голод, так как они не могут «делать нивы своя и земле своя», ясно, что внутри искоростенских укреплений укрылось все окрестное земледельческое население. Однако Искоростень представляется уже не только убежищем, но настоящим густо застроенным городом, — пущенные Ольгой голуби подожгли многочисленные деревянные постройки: «ово клетки, ово веже, ово ли одрины и не бе двора идеже не горяше». Так старое поселение превратилось в городской центр земли, где сидят и «старейшины града». Городища убежища сохранялись до позднего времени у ряда племен, соседящих с Русью.

Сельская община, выступающая в источниках под именем «погоста» или «мира» (для лесной полосы) и «верви» (для юга), становится постепенно новой общественной ячейкой, формирующейся на территориальных, а не кровнородственных связях. Однако старые полуродовые традиции и обычаи прочно связывают население погоста «мирскими» связями. Общинные пиры — «братчины», осуществлявшие и некоторые общественно-правовые функции, наличие общинных кладбищ при центральном селении общины, также носившем имя погоста, где еще значительно позже отмечались полуязыческие поминальные обряды, живо напоминали глубокую патриархальную древность (см. также II т.).



Рис. 115. План и разрезы расположеня жилищ Боршевского городища (раскопки П. П. Ефременко).

Уже к IX в. система северных миров-погостов, сельских общин и их границы представляли довольно устойчивый порядок — именно на погосты опиралась реформа даннического обложения на севере, приписываемая летописью княгине Ольге. Рассказ о восстании смердов в Поволжье (Лавр. л., 1071) называет погосты в качестве центральных поселений общинной территории. Здесь уже налицо выделившаяся из среды общинников зажиточная верхушка — «старая чадь», представляющая уже не столько общинную старшину, сколько низовых агентов княжого даннического аппарата. Высказывалось предположение, что центральные поселения общины, погосты, первоначально были связаны со старыми укрепленными поселениями (К. А. Неволин); некоторые данные позволяют доверять этой гипотезе, так как ряд современных погостов расположен на городищах или поблизости от них. Однако археологически подобные поселения пока не изучены.

Из более позднего документа, жалованной грамоты князя Олега Ивановича рязанского Ольгову монастырю (вторая половина XIV в.), упоминающей о пожалованиях XIII в. (1219—1237), мы получаем сведения о характере погоста: «тогда дали святой Богородице дому 9 земель бортных, а 5 погостов: Песочна, а в ней 300 семей, Холохолна, а в ней 150 семей, Заячины, а в ней 200 семей, Веприя 200 семей, Заячков 100 и 60 семей». Хотя очевидно, что цифры, сообщаемые грамотой, округлены, все же они дают представление о величине погоста, как себе его представляли в XIV в.: его население исчисляется сотнями «семей», занимающих бортные земли, каждая из которых носит свое погостное имя.

Можно без большой ошибки допустить, что «семья» — хозяйственная ячейка, очень близкая «селу» позднейших северных грамот, — это жилище и хозяйственные постройки, стоящие непосредственно на обрабатываемых земледельцем угодьях. Двор свободного общинника стоял на принадлежащей ему освоенной его трудом земле.

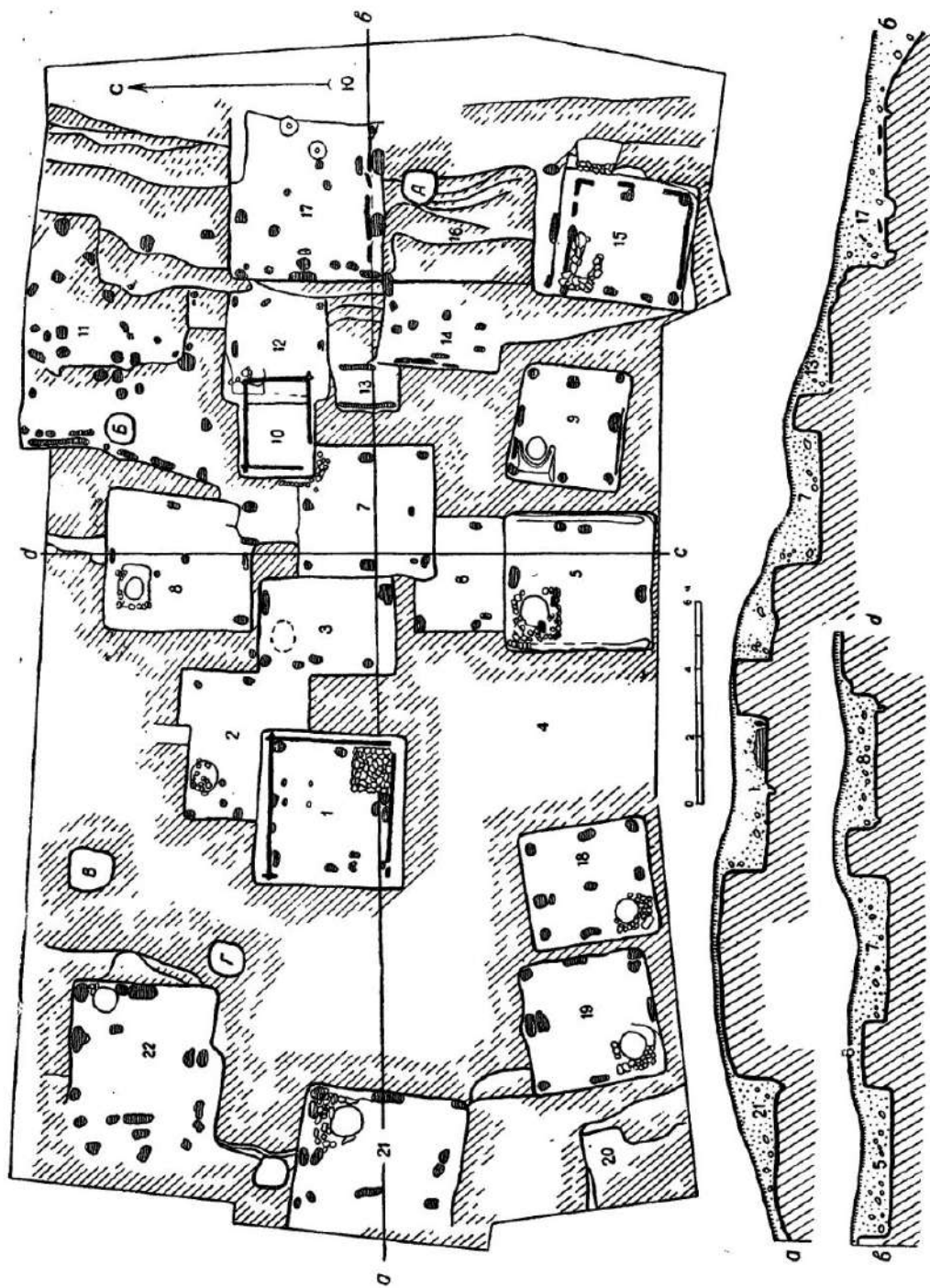
На юге аналогичной в общих чертах северному погосту сельской общиной была «вервь». Это была определенная территориальная единица, ее население было связано круговой порукой по уплате виры в случае совершения убийства одним из членов верви.

2

В только что цитированной рязанской грамоте из «9 земель бортных» 5 были погостами (остальные 4 — села, пожертвованные монастырю боярами), населенными свободными крестьянами, занятыми бортным промыслом; князья уже распоряжаются этими землями и их населением по собственному усмотрению — отдавая их феодалу-монастырю со всеми правами вотчинной юрисдикции. При этом характерно, что конкретно грамота имеет в виду не вообще погост, а его составную счетную единицу, за которой остается видеть типичную

для северо-востока мелкую «деревню» будущего. Этот процесс окняжения и обояривания земли свободных общин и закабаления общинников уходит значительно глубже и связан с переходом от даннической эксплуатации непосредственного производителя к феодальным методам получения сельских продуктов.

Вместе с этим появляется и новый вид поселения: рядом с заимками и дворами членов общины погоста-мира появляется \S владельческое «село», свободная земля постепенно уходит от общинника, а вместе с этой утерей основного условия производства становится возможным переселение двора общинника в непосредственную близость господской усадьбы и ее администрации. Село и представляет собой значительный владельческий поселок, где господская усадьба с ее жилым домом и службами, окружена хижинами зависимых крестьян и рабов. В Молении Даниила Заточника дана яркая образная картина последствий появления такой феодальной усадьбы в сельской среде; автор советует читателю: «Не имей собе двора близ княжа двора и не дръжи села близ княжа села: тивун бо его аки огонь трепетицею накладен, и рядовичи его аки искры. Аще от огня устережешися, но от искор не можеши устеречися, и сождения порт». В источниках более позднего времени сельский двор феодала неизменно называется «большим». В селе часто строилась церковь.

Уже в X в. летопись называет ряд княжеских сел под Киевом: Ольжичи — княгини Ольги; Будутино — матери князя Владимира, Малуши; Берестово-где Владимир поселил часть своих жен, игравшее роль своего рода фамильной княжеской вотчины вплоть до Владимира Мономаха и его потомков; Предславино — на месте села Рогнеды, вероятно, принадлежавшее дочери Владимира — Предславе. Для XI—XII вв. упоминания о княжих, боярских, церковных селах обычны для всех княжеств древней Руси, что свидетельствует о полной и повсеместной победе феодализма.

Характер такого владельческого села рисует рассказ Ипатьевской летописи (1146) о разгроме во время усобицы сельца князя Игоря в Черниговской земле: «поидоста на Игорево селче идеже бяше устроил двор добре; бе же ту готовизни много в бретьяницах и в погребях вина и медове и что тяжкого товара всякого до железа и до меди не тягли бяхуть от множества всего того вывозити; Давыдовича же повелеста имати на возы собе и воем. И потом повелеста зажечи двор и церковь святого Георгия и гумно его. в нем же бе стогов 9 сот». Это село было не одиноко и окружено подобными же другими селами Игоря, в которых Давидовичи «пожгоша жита и дворы», а в лесу забрали княжеский табун в 3000 кобыл и 1000 коней. Огромными запасами сельскохозяйственных продуктов, притекавших из многочисленных княжеских сел, был полон и обслуживавшийся 700 человек челяди Путивльский двор князя Святослава, скотницы и бретьяницы которого ломились от меда и вина. Пригородный двор боярина Судислава под Галичем был также богат сельскохозяйственными и ремесленными продуктами и товарами, из которых упоминаются «вино, и овоща, и корма, и копии, и стрелы...» (Ипат. л., 1229).

На вновь освоенных пустых землях феодалы селили своих холопов и привлекали льготами переселенцев — земледельцев и ремесленников. Так возникли «слободы» — поселения, целиком зависимые от владельца земли. Появление сел и слобод — поселений непосредственного производителя на господской земле было предвестником последующих перемен в системе поселения — появления многодворных сел и деревень позднейшего времени. Самые термины «деревня» и «весь» принадлежат последующему периоду.

Поселение феодалов в гуще сельского мира приобретало черты укрепленного двора-замка, что обеспечивало его неприкосновенность и безопасность в случае возмущений окрестных селений или феодальных войн. Подобно тому, как князья Киевской Руси обеспечивали господство над подданными районами постройкой небольших городков, служивших оплотом для деятельности собиравших дань дружинников, так и теперь центры феодальных хозяйств — господские усадьбы на селе — несомненно имели крепкие деревянные ограждения, если не земляные валы. Былина о Чуриле Пленковиче, описывая его загородный двор, уподобляет крепость его тына булату:

*Двор у Чурилы на семи верстах,
Около двора булатный тын...*

Есть основания предполагать, что описываемый ниже (гл. 12) маленький городок — Райковецкое городище — был именно укрепленной усадьбой-замком.

3

Термином «город» в древней Руси обозначалось вообще укрепленное, огражденное поселение вне зависимости от его экономического характера — был ли это город в собственном смысле слова — значительный ремесленно-торговый центр, или небольшая крепостца с военным гарнизоном, или старое укрепленное поселение дофеодальной поры. Поэтому за древней Русью в первые века ее существования укрепилось название «страны городов» (Gardariki).

Самое возникновение русских городов имело различную историю. Иногда небольшой ремесленный поселок с течением времени разрастался в большой городской центр, укреплялся и становился феодальным городом. Иногда город основывался князем, и сюда на льготных условиях садились переселенцы, ремесленный и торговый люд (Холм в Галицкой земле; Переяславль, Юрьев — в Суздальской земле). Иногда основным зерном города делалась боярская усадьба. Иногда городское поселение возникало как колония соседнего городского центра и т.п. Ростовские старые бояре называли владимирских горожан своими «орачами [пахарями] и холопами», вероятно потому, что Владимир заселялся из Ростова, в том числе и бывшими холопами ростовских бояр. Таким образом, как и в Западной Европе, на Руси возникали города, которые

«образовались заново освободившимися крепостными»¹. Карта известных только из письменных источников городских поселений (рис. 12) говорит об их значительном количестве, но, и кроме них, археологически установлено много древнерусских поселений городского типа.

В этом очерке мы имеем в виду город в собственном смысле слова, т. е. большое или малое ремесленно-торговое поселение. Как мы видели выше (гл. 2), небольшие ремесленные центры возникали в самой гуще сельского населения, но сельские ремесленники были все же распылены и не меняли сколько-нибудь существенно деревенского характера поселений подобного типа. В городе ремесло и торговля являлись основным занятием населения, хотя оно и не порывало окончательно с сельскохозяйственными занятиями; горожане имели пригородные пашни, огородные участки, держали домашний скот, занимались охотой и рыболовством, но все эти виды хозяйства являлись вспомогательными к основным занятиям — ремеслу и торговле. Этот ремесленно-торговый характер древнерусских городов прекрасно отражен в письменных источниках и еще более убедительно доказывается раскопками, производившимися в Киеве, Новгороде, Рязани, Владимире, Суздале, Дмитрове и других пунктах, открывающими почти в каждом городском доме следы ремесленных производств.

Как правило, все древнерусские города состояли из двух основных частей: «детинца» или «внутреннего» города, где помещались княжеский двор и городская администрация вместе с церковными властями, и «города внешнего», т. е. основной городской территории с ее пестрым ремесленно-торговым населением; но и за стенами внешнего города оседало население, образуя внегородские поселки — «предгордие».

В ряде городов внешний город разделялся еще на «концы». Сведения о кончанской системе достаточно обильны только для Новгорода, который в период своей самостоятельности делился на пять концов (рис. 116). Очень вероятно, что новгородские «концы», до включения их в состав города, были отдельными поселками, подобно тому, как новгородский поселок — погост Жабна — в XV в. был окружен «концами», еще не успевшими слиться с погостом в один «город». Для Новгорода XIV—XV вв. у нас есть документальные сведения о кончанских старостах, о кончанских людях и кончанах, о пяти кончанских печатях на общегосударственных грамотах, о кончанской земле; вся земля огромной Новгородской республики была, повидимому, распределена между пятью концами. Но и для XII в. можно установить деление Новгорода на те же концы, правда, лишь по случайным летописным упоминаниям, связанным с постройками церкви и пожарами. Неревский конец упоминается раньше всех, а именно в 1061 г. в связи с взятием Новгорода князем Всеславом Полоцким. Местность Славно известна с 1105 г., а Славенский конец — с 1194 г. Людин конец мы знаем также с 1194 г.; впоследствии он называется Гончар-

¹ К. Маркс и Ф. Энгельс. Немецкая идеология, Соч., т. IV, стр. 41.

ским. Плотницкий конец упоминается с 1198 г. Пятый конец появляется в источниках сравнительно поздно: в политической борьбе 1218 и 1220 гг., наряду с населением остальных четырех концов, участвуют «Загородцы;» впрочем, самое словосочетание «Загородский конец» встречается только с XIV в.

Псковские концы для рассматриваемого периода неизвестны. Псковские летописи вообще говорят только о позднейших событиях в жизни Пскова; его древнейшей топографии мы почти не знаем. Но весьма вероятно, что возникновение тех концов, на которые делился Псков в XV в.— Торговый, Боловинский, Опоцкий, Острой лавицы, Городецкий и Богоявленский,— восходит к значительно более древнему периоду.

Ростовские концы известны нам из полуфантастических сведений, сообщаемых автором середины XIX в. Артыновым, который пользовался не дошедшими до нас древними источниками, но сильно их исказил. Все-таки едва ли он выдумал деление древнего Ростова на пять концов: Борисоглебский, Сретенский, Воронежский, Заровский и Чудской; Чудской конец для XI в. упоминается в позднейшем житии Авраамия Ростовского.



Рис. 116. Схематический план Новгорода.

Смоленск состоял также из «концов», из которых в источниках упомянуты Пятницкий, Крылошовский, Ильинский.

В крупнейшем городе древней Руси — Киеве мы знаем из летописи только Копырев конец, упоминаемый в XII в. летописью. Но отсюда ни в коем случае нельзя заключать, что других концов не было.

Кроме концов внутри посадской части древнерусского города, население и территория делились на более мелкие единицы — улицы и отдельные поселки. Так, как мы видели выше (гл. 2), на краю города у городских ворот (во избежание пожара) располагались обычно кузнецы с их домницами и кузницами; в Киеве одни из ворот назывались Кузнечными. На берегах рек и ручьев селились кожемяки, производство которых требовало близости воды, а у оврагов с глинистыми берегами размещались гончары; в топографии древних городов известны участки, носящие название Кожемяки (Киев), Гончары (Киев и Владимир на Клязьме) и пр. Судя по этим названиям и именам Плотницкого и Гончарского концов Новгорода, профессиональное деление городских

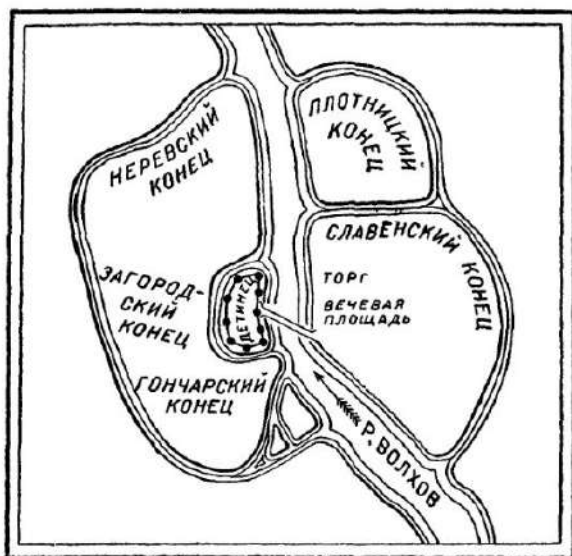
ремесленников послужило одним из важнейших оснований членения городской территории и населения: в предшествующей главе были приведены факты, позволяющие говорить о наличии цехообразных объединений древнерусских городских ремесленников. Вместе с этим ряд данных позволяет утверждать, что в составе городской территории иногда выделялись районы, повидимому, связанные с этническими отличиями населения (Неревский конец Новгорода, Чудской — Ростова, урочище «Козаре» в Киеве); с другой стороны, в особых участках города селился пришлый из соседних стран торговый люд, — в Киеве особый район, судя по названию ворот, занимали евреи; на Смядыни, этой «Торговой стороне» Смоленска, был, как и в Новгороде, поселок немецких купцов.

Центром общественной жизни города был «торг» или «торговище» — городской рынок, куда в определенные дни сходились горожане, приезжали жители окрестных сельских местностей, купцы из других городов и иноземные гости. Ни письменные источники, ни археологические данные не позволяют нам нарисовать внешний облик городского рынка. Однако предположительно можно думать, что он был в общих чертах похож на позднейшие базары. Это была собственно рыночная площадь без крупных постоянных построек для торговых помещений, может быть, с временными легкими деревянными навесами и ларьками, сооружавшимися приезжими купцами и местными торговцами. Ибн-Фадлан, описывая приезд русов в Итиль, указывает, что они сооружали общими силами деревянный барак, где жили и держали свой живой товар — рабов и рабынь; для этих построек они всегда носили с собой и инструмент. Вокруг этих ларей и лавок прямо на земле располагались более мелкие торговцы. Городская площадь в торговые дни шумела пестрой толпой, собиравшейся сюда не только с целью купли или продажи; здесь можно было узнать о городских и международных событиях, встретиться с нужными людьми, найти извозчика с колой.

Естественно, что именно здесь, на торгу, происходили вечерные собрания и что отсюда исходили все известные городские движения. Так, в Киеве в 1067 г. «створивше вече на торговищи» (Ипат. л.), в 1147 г. убитого народом князя Игоря «везоша на Подолье, на торговище и повергоша поруганью» (Ипат. л.). Таким образом, крупнейшие киевские городские движения были связаны с рыночной площадью на Подоле. Поэтому княжеская власть не раз пыталась поставить под особый надзор городской рынок, а иногда и переводила его в более спокойную часть города. Так было после восстания 1068 г. в Киеве, когда князь Изяслав «взгна торг на гору», т. е. приблизил его к укрепленным дворам княжеской дружины. Так было позднее, в конце XII в. во Владимире, когда неспокойное поведение горожан и их попытки диктовать князю свои условия заставили Всеволода Большое Гнездо перенести торг в городскую цитадель, в средний город, а княжеско-епископские дворы оградить каменной стеной детинца.

В Новгороде торговище неизменно находилось на Торговой стороне, рядом с Ярославовым двором, где обычно собиралось вече. Повидимому, здесь в XI в.

и в начале XII в. жил князь. В первой половине XII в., с установлением республиканского строя и запрещением князю жить в Новгороде, он переселился в Городище в 3 км от города. Переход от суверенитета князя к суверенитету веча и был особо подчеркнут тем, что оно стало собираться на бывшем княжеском дворе (впервые вече на Ярославовом дворе упомянуто в 1148 г.). Возможно, что в рассматриваемое время возникло и специальное сооружение, ставшее потом характерным для новгородской вечевой площади, так называемые «степени», — высокий ступенчатый помост, на котором находились руководившие собранием посадники и выступавшие ораторы.

4

Массовые жилые и хозяйственные постройки, определявшие облик древнерусского города, были или полуземляночными, или деревянными срубными сооружениями (см. гл. 4). Из камня возводились преимущественно храмы, редко княжеские дворцы и иногда крепостные стены города. Таким был даже крупнейший городской центр — Киев. Эту картину не следует представлять себе как характерную только для условий древней Руси. По словам путешественников того времени, жилая застройка Константинополя и других больших городов Византии и Западной Европы не многим отличалась от русской. Узкие улицы разделяли застроенные участки друг от друга, стихийность и скученность застройки лишали городскую планировку какой-либо системы. Единственным упорядочивающим ее моментом являлось общее направление улиц к детинцу или торгу, придававшее плану города радиальное построение. О характере городской застройки, ее скученности и самих жилищах дает представление открытый раскопками участок Старой Ладogi (рис. 117).

Ни один город древней Руси не подвергнут еще археологическому изучению на значительной площади, поэтому в отношении деталей городской планировки мы остаемся на весьма скудной почве письменных источников. Однако несомненно, что застройка древних городов имела некоторые своеобразные черты. Мы уже говорили выше об определенных районах и участках города — концах и поселках отдельных групп населения, которые вносили некоторый элемент порядка в застройку территории древнерусского города.

Второй своеобразной чертой было наличие внутри города крупных владельческих дворов дружинников, бояр и купцов, которые, помимо больших масштабов, благоустроенности и отделки самого жилого дома господина, характеризовались сложным сочетанием на таком дворе многочисленных хозяйственных построек, служб и жилищ дворовых людей, челяди и дворов зависимых ремесленников. Достаточно вспомнить упоминавшийся выше Путивльский двор князя Святослава, в котором находило работу и жилье 700 человек челяди, чтобы представить себе масштаб подобного феодального двора. Комплекс

двора в целом в смысле совокупности построек и хозяйственных угодий иногда называется в источниках «домом», термином, более или менее соответствующим греческому — «ойкос».

Каждый такой двор представлял замкнутое целое и был крепко огражден; в рассказе летописи об убийстве киевскими язычниками варягов-христиан отмечено, что убийцы «вземше оружие поидоша на нь [на варяга и его сына]



Рис. 117. Участок Старо-Ладожского городища (раскопки н. и. Репникова).

и *разъяши двор около его...* (Ипат. л., 983); в 1015 г. восставшие новгородцы избивают варягов «на дворе Поромони», т. е., очевидно, укрывшихся под защитой ограды одного из крупных владельческих дворов. Во время киевского восстания 1147 г. князь Владимир, спасая от народного гнева своего брата, «вомча Игоря во двор матери своей *затвори ворота*», восставшие «выломиша ворота» и убили Игоря (Ипат. л.).

Эти крупные феодальные жилищно-хозяйственные комплексы резко выделялись на фоне рядовых построек горожан, и память о них надолго переживала их самих. Летопись часто пользуется названиями владельческих дворов для топографических определений. Так, описывая древнейшие события жизни Киева, летописец указывает их места по отношению к существующим «дворам»;

например, Аскольд был погребен там, где во времена летописца стоял «Олмин двор»; топография Киева времени княгини Ольги также определяется по крупным феодальным дворам, известным киевскому читателю летописи: «град же бе Киев, иде же есть ныне двор Гордятин и Никифоров, а двор князь баше в городе, идеже есть ныне двор Воротиславль и Чюдин, а перевесище бе вне град[а], и бе вне града двор другой, идеже есть двор Демьстиков, за святою Богородицею, над горою двор теремный, бе бо ту терем камен» (Лавр. л., 945).

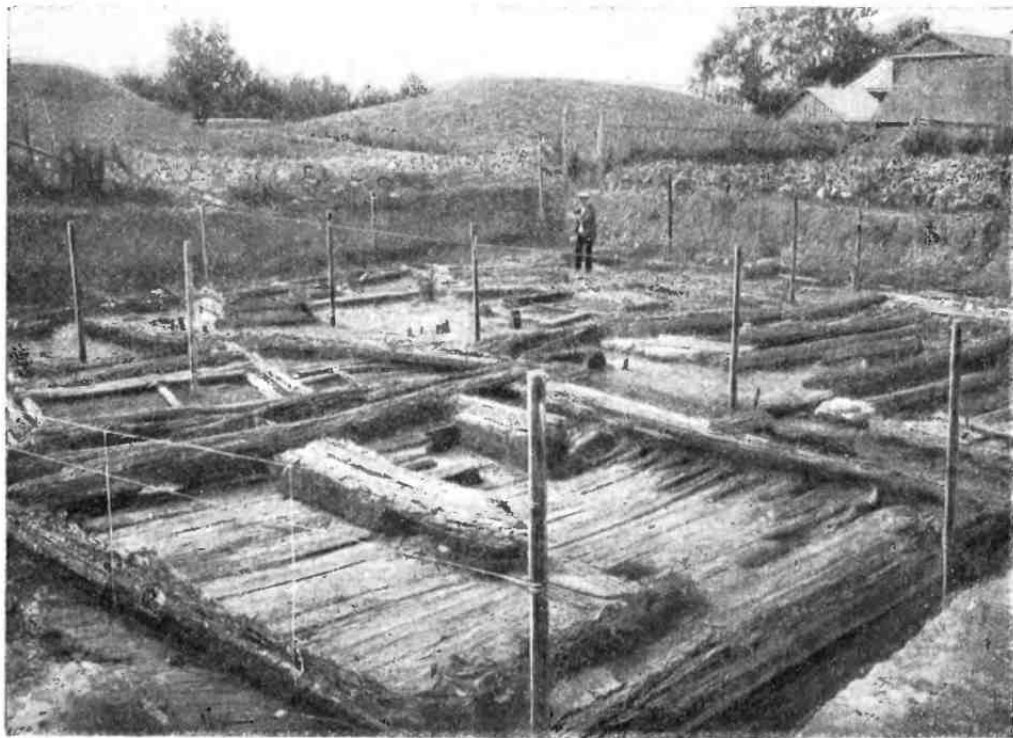
В Киеве же было несколько городских и пригородных княжеских дворов: старый княжий двор на Берестове, «красный двор», поставленный князем Всеволодом на Выдубечском холме, «великий двор» в центре города и другие. В летописях упоминаются, обычно в связи с городскими восстаниями, дворы крупнейших новгородских бояр, расположенные в различных концах древнего Новгорода. Так, в 1209 г. возвратившиеся из похода новгородцы, «створиша вече на посадника Дмитра и на братью его... идоша на дворы их грабежьмь, а Мирошкин двор [т. е. двор отца посадника Дмитра] и Дмитров зажьгоша, а житие их поимаша, а села их распродаша» (I Новг. л., 1209). В 1230 г. народное восстание обрушилось на дворы крупнейших бояр. По рассказу летописи, «заутра убиша Семена Борисовиця... а дом его весь разграбиша и села... такоже и Водовиков двор и села, и братья его Михаля и Даньслава, и Борисов тысячьского и Творимириць, и иных много дворов...» (I Новг. л., 1230).

Еще более выделялись в городе участки, занятые монастырями и храмами с принадлежавшей им землей; монастырь, окруженный деревянной или (редко) каменной оградой, с каменным храмом, кельями чернецов и многочисленными службами, представлялся «городом» внутри городских степ.

Дворы городских ремесленников и торговцев также были отдельными жилищно-хозяйственными единицами. При раскопках рядом с жильем горожанина, как правило, находится скотный двор. К нему, повидимому, примыкал небольшой участок усадебной земли, занятый «огородом». Самый термин показывает, что и эта ячейка древнерусского города — двор горожанина — была замкнута в себе, ограждена от внешнего мира.

При условиях скученности деревянной застройки вполне понятно, что древнерусские города часто становились жертвой пожаров, опустошавших иногда весь город без остатка, однако города снова поднимались и наполнялись вновь отстроенными жилищами. Так, в Новгороде летопись с 1054 по 1228 г. упоминает 11 больших пожаров. Летом 1194 г. пожар возник на Ярышевой улице, затем перекинулся на Лукину улицу, на другой день сгорело еще несколько дворов, в конце недели снова начался пожар, после чего ежедневно загоралось в нескольких местах, так что горожане боялись жить в домах и выбрались в поле; затем погорело Городище и Людин конец. В 1211 г. в Новгороде сгорело 15 церквей и 4300 дворов, а в 1217 г. сгорело все Заречье. Очень часты и опустошительны были пожары и во Владимире, которые иногда возникали в связи с деятельностью враждебных владимирскому князю сил (вспомним угрозу

ростовских бояр поджечь город; Лавр. л., 1175); в 1185 г. сгорел почти весь город с 32 храмами, что вызвало большое волнение горожан; в 1192 г. сгорела половина города и 16 церквей. Летописи не раз указывают, что паника овладевала населением и оно предпочитало спастись от огня, вместо того чтобы бороться с ним. В случае пожара в первую очередь пытались спасти княжой двор и ценности, лежавшие при храмах, что при многочисленности слуг на княжеских и церковных дворах иногда и удавалось. Миниатюра Кенигсбергской летописи дает весьма реалистическое изображение борьбы с пожаром княжеского двора во Владимире, — пламя заливают водой, а горящие срубы или деревянные части зданий растаскивают крючьями (рис. 119).

Археологически выясняемое городское благоустройство Новгорода ставит этот город на первое место в тогдашней Северной Европе. Прежде всего он весь был замощен; об этом, кроме археологических данных, говорит известный Устав Ярослава князя о мостех, помещенный в виде приложения к новгородскому тексту Русской Правды. Он распределяет расходы по замощению города между местными властями, торговыми организациями и территориальными объединениями горожан. При земляных работах почти в любом месте Новгорода открываются древние деревянные мостовые. На одном участке раскопками было установлено 18 рядов уличных настилов, последовательно сменявших друг друга с XI по XVII в. Структура настилов на протяжении семи веков оставалась неизменной (рис. 120). Вдоль улицы укладывались деревянные лаги, на которые настилалась мостовая из плотно пригнанных друг к другу жердей или толстых сосновых плах; плахи настила сверху были плоско стесаны, а снизу, в круглой части, имели выемки, которыми и скреплялись с лагами. 4 настила (XI—XIII вв.) подобной же конструкции были открыты раскопками на Ярославовом Дворище. Новгород был замощен ранее, чем какой бы то ни было город средневековой Европы. В средние века римские мостовые были заброшены, а новые долго не строились, если не считать Византии, арабской Испании, отчасти южной Франции и Италии. Первая мостовая во Франции была устроена в Париже по приказу Филиппа II Августа в 1184 г., первые мостовые в Германии появились в начале XIV века, а в Англии — в 1417 г.

Однако те же новгородские раскопки показывают, что никакой заботы об очистке этих улиц не проявлялось, на улицу выбрасывались нечистоты из прилежавших жилищ, мостовые зарастали толстым слоем грязи. Наросший слой перегноя вновь застилался деревянной мостовой, лишь прикрывавшей вековые напластования отходов городской жизни. Эта черта древнерусского города не менее характерна и для средневековых городов Западной Европы. Антисанитарное состояние средневековых городов объясняет и быстрое распространение эпидемических заболеваний, «моров», которые, наряду с пожарами, были крупнейшими народными бедствиями.

Водоснабжение городов и деревень осуществлялось прежде всего, конечно, с помощью колодцев. Они, судя по археологическим данным, издревле



Рис. 118. Поджог Новгорода князем Всеславом (1067 г.; миниатюра Кенигсбергской лет.).



Рис. 119. Пожар княжого двора во Владимире (1193 г.; миниатюра Кенигсбергской лет.).

приобрели свою типичную структуру: закрепление по углам бревен колодезного сруба столбами в стык и расширение сруба книзу шатром. В летописях колодцы упоминаются вскользь, например в легенде об осаде Белгорода, о пожаре Холма, где, по словам летописца, колодец якобы достигал глубины 35 сажен.

Раскопками на Ярославовом Дворище в Новгороде вскрыты водопроводные и дренажные трубы разных веков. Древнейшие трубы датируются XI в., так как при постройке церкви Николая на Дворище в 1113 г. и погребца XII в. эти

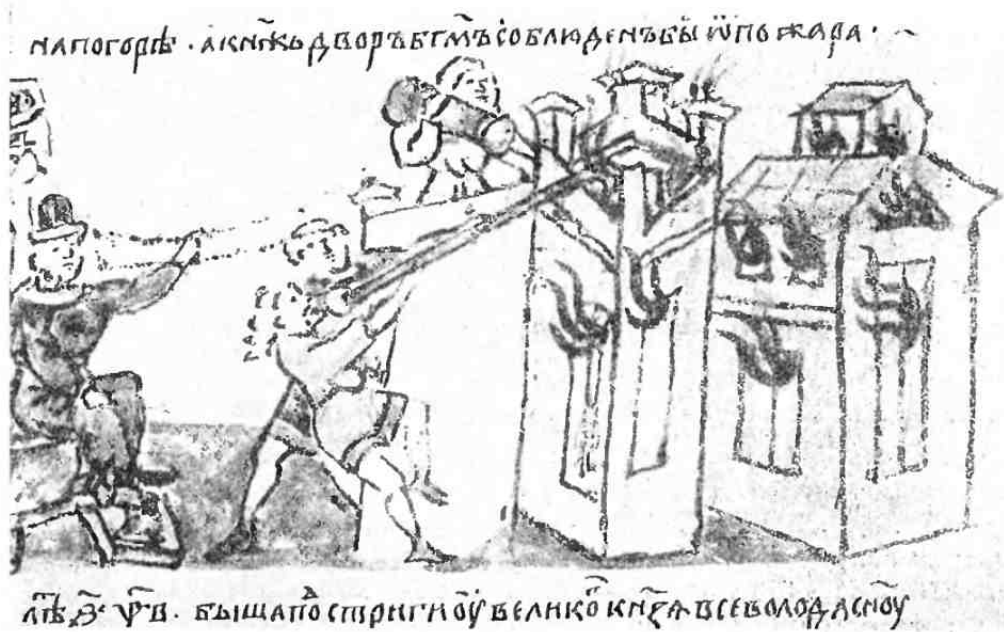

Рис. 120. Новгородская мостовая (раскопки А. В. Архиповского).

трубы были уже перерублены. Водопроводные трубы (рис. 121) изготавливались из толстых круглых сосновых бревен, распиливавшихся вдоль пополам, затем выдалбливавшихся по длине внутри и, наконец, наглухо соединявшихся по линии распила. В древнейшей трубе диаметр цилиндрической полости равен 20 см, диаметр самой трубы — 36—40 см. Колена труб для изоляции обматывались берестой. Эти трубы снабжали Ярославов двор водой из ключей, бьющих и доныне. Смотровые колодцы обеспечивали водопровод от засорения. Как показали раскопки 1947 г., водопровод был не только на княжеском дворе, но и в других районах города. На Ярославовом Дворище были обнаружены и сложенные из бревен дренажные каналы.

Новгородские водопроводы были древнейшими в Северной Европе. Вообще в Европе водопроводы, некогда широко распространенные в Римской империи, в раннее средневековье исчезли. Исключение составляли Византия, арабская Испания, южная Франция, Италия и некоторые города Закавказья; водопроводы византийского типа строились в рассматриваемую эпоху в Крыму. Но в большинстве стран Западной Европы водопроводное дело было забыто. Характерно, что в средневековом Страссбурге (древний Аргенторатум), где

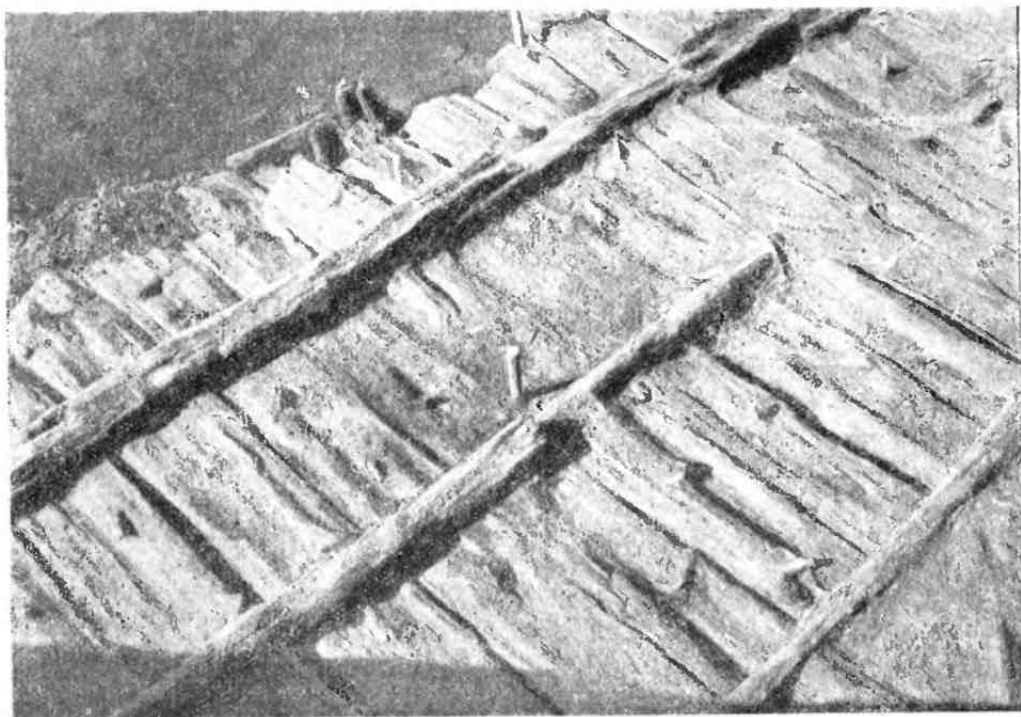

Рис. 121. Новгородский водопровод (раскопки А. В. Арциховского).

раскопками вскрыты римские водопроводы I—IV вв., снова начали проводить воду только в XVI в. По новейшим данным, древнейшие водопроводы Германии были построены в Нюрнберге и Аугсбурге в XV в.

5

Крупнейшим городом древней Руси был Киев (рис. 122)¹. История этого города уходит своими корнями в далекое прошлое нашей родины. Когда летописцы заносили в свои своды сведения о возникновении городов, они, очевидно,

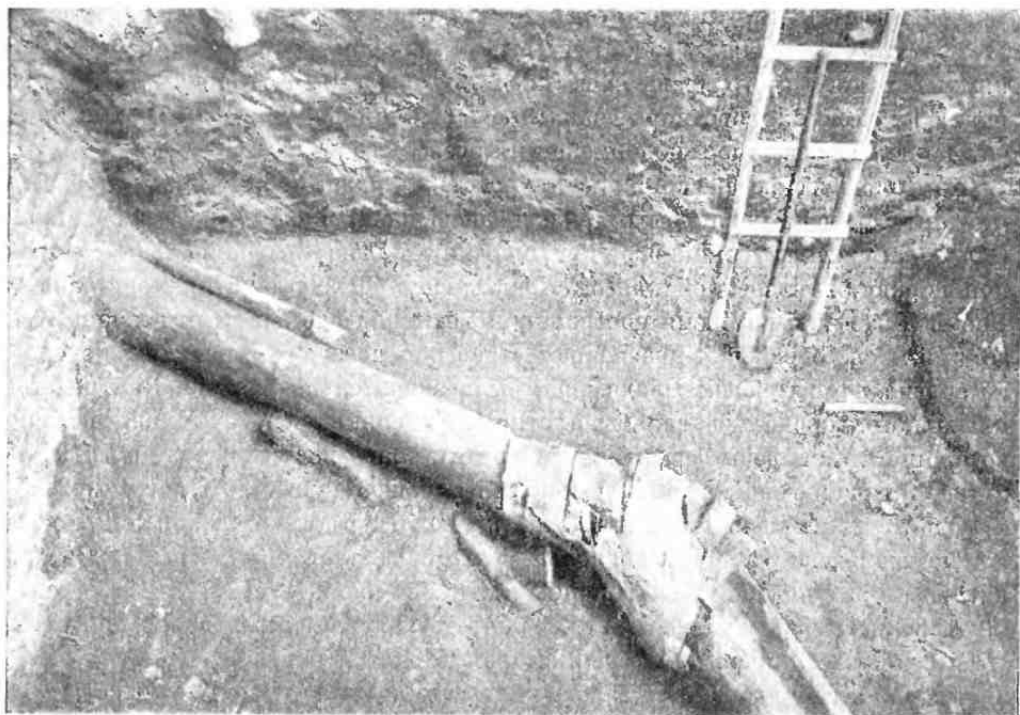
¹ Характеристики Киева и Новгорода написаны М. К. Каргером.

не имели в своем распоряжении никаких других источников, кроме народных легенд и преданий. К числу таких легенд относится и легенда об основании Киева Кием, Щеком и Хоривом. Древнейший период истории Киева носил полуполюгендарный характер до тех пор, пока историческая наука пользовалась только письменными источниками. В результате археологических исследований последних лет древнейший Киев предстает перед нами в своем подлинном историческом облике.

До недавнего времени считалось, что древнейшим ядром Киева является так называемый Владимиров город, т. е. город в тех границах, которые при Владимире Святославиче были обнесены земляными валами с каменными башнями. Остатком этого древнейшего, как тогда казалось, города являются развалины каменной воротной башни, раскопанной на углу ул. Короленко и ул. Горвица, известной под именем Батыевых ворот.

Археологические раскопки на территории Владимирова города показали, что этот город не может быть признан древнейшим ядром Киева. Раскопками был обнаружен глубокий ров, проходивший вблизи северной стены Десятинной церкви, выстроенной князем Владимиром после принятия христианства. Ров был засыпан во время постройки Десятинной церкви, т. е. в конце X в.; до этого он ограждал древнейшее Киевское поселение, размеры которого, по сравнению с городом Владимира, были значительно меньше. Внутри этого маленького города недавно была открыта землянка VIII—IX вв., на полу которой были найдены фрагменты лепной глиняной посуды и ряд других предметов. За ровом городка был расположен большой курганный могильник.

Одним из важнейших результатов археологических исследований последних лет в Киеве было установление факта существования на его территории не менее трех подобных славянских поселений конца VIII—IX вв., предшествовавших превращению Киева в конце X в. в крупный городской центр.

На той части киевской горы, которая в IX в.—начале X в. была занята древнейшим городком с его могильником, уже к началу XI в. выросла блестящая столица «империи Рюриковичей». Несколько пышных каменных дворцов и златоглавая Десятинная церковь высились там, где еще недавно были курганные насыпи языческого некрополя. В непосредственном соседстве с дворцами располагались полуземляночные жилища княжеских ремесленников.

В начале XI в. Ярослав значительно расширил территорию города, обнес его новыми валами с каменными воротными башнями. Из их числа сохранились развалины одной, известной под именем Золотых ворот (см. рис. 268 и 269). В центре нового города в 1017—1037 гг. были выстроены новый кафедральный собор Софии (см. выше рис. 5), затмивший Десятинную церковь, и два княжеских монастыря — Ирины и Георгия. В нижней части города (Подол) в XI—XII вв. размещался городской посад и торг. Город соединялся с противоположным берегом Днепра огромным деревянным мостом, сооруженным Мономахом в 1115 г. и заменившим существовавший издревле перевоз.



Рис. 122. План Киева (по М. К. Каргеру): I — городище VIII—X вв.; II — город Владимира; III — город Ярослава; IV — Михайловская гора; 1 — «Напище»; 2 — Десятинная церковь; 3 — Янчин монастырь; 4 — церковь Василия (Трехсвятительская); 5 — церковь Федора; 6 — собор Михайловского Златоверхого монастыря; 7 — церковь Дмитрия; 8 — церковь Петра; 8 — собор Софии; 10 — церковь Георгия; 11 — церковь Ирины; 12 — Золотые ворота; 13 — Лядские ворота; 14 — Батыевы ворота; 15 — Львовские ворота.



Рис. 123. План Владимира на Клязьме XII—XIII вв. (по Н. Н. Воронилу). I — город Мономаха («Печерный город»); II — «Ветчаной городе», укрепления 1158—1164 гг.; III — «Новый город», укрепления 1158—1164 гг.; IV — Детинед. I — церковь Спаса; 2 — церковь Георгия; 3 — Успенский собор; 4 — Золотые ворота; 5 — Орянины ворота; 6 — Медные ворота; 7 — Серебряные ворота; 8 — Волжские ворота; 9 — Дмитриевский собор; 10 — Вознесенский монастырь; 11 — Рождественский монастырь; 12 — Успенский «княгинин» монастырь; 13 — Торговые ворота; 14 — Ивановские ворота; 15 — ворота детница; 16 — церковь Воздвиженья на Торгу.

По свидетельству Титмара Мерзебургского (ум. в 1018 г.), в Киеве к началу XI в. было более 400 церквей и 8 торжищ. Это — явное преувеличение, но оно говорит о том, что Киев XI в. производил на иностранцев впечатление огромного пышного города. Недаром, по другому иностранному сообщению XI в., Киев считался «соперником Константинополя».

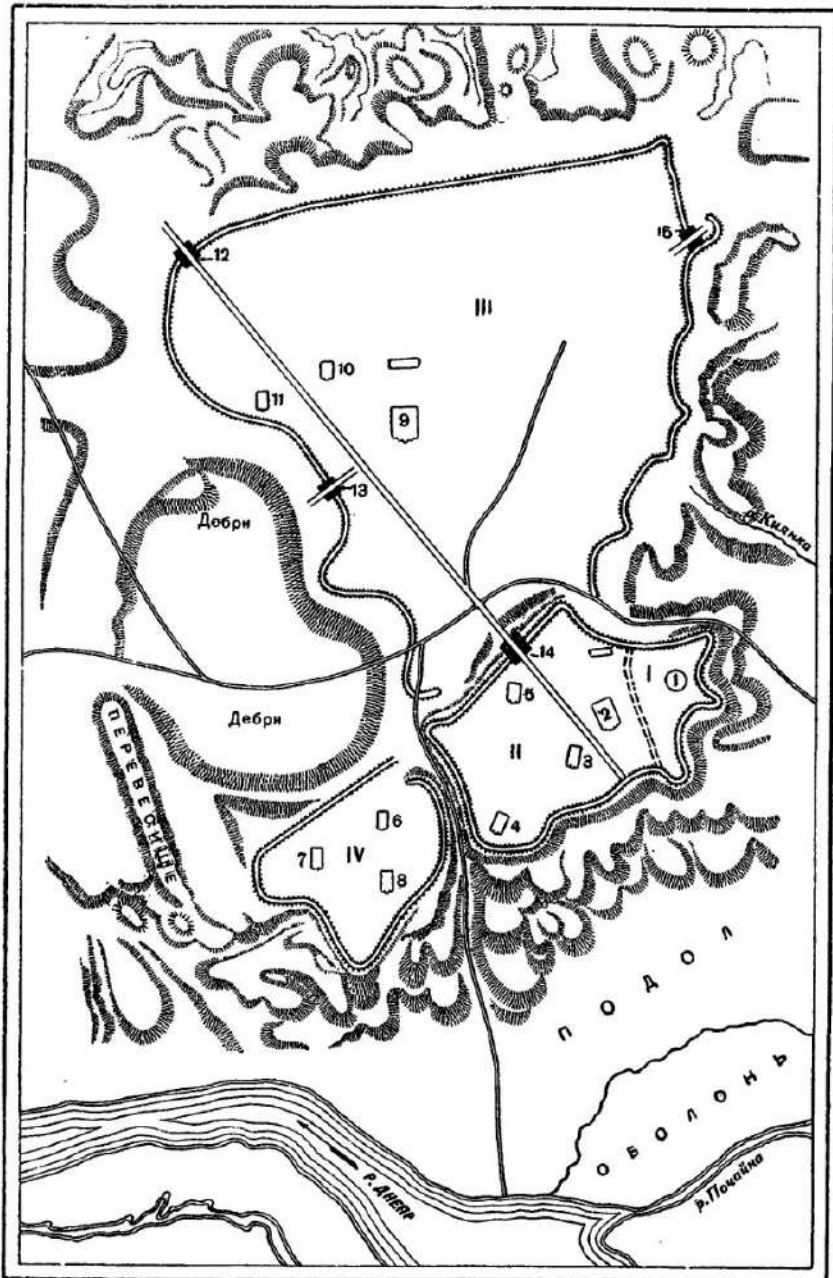
Другим крупнейшим городом древней Руси был Новгород (см. выше, рис. 116). Его начало также уходит в далекое дофеодалное прошлое.

До сих пор нет единомыслия в вопросе о том, по отношению к какому более древнему поселению Новгород был «новым» городом. Одним казалось, что этим предшественником Новгорода была Старая Русса, расположенная на южном берегу Ильмень-озера, другие считали этим городом Старую Ладугу, отстоящую от Новгорода на 190 км. Однако в Старой Руссе археологи не встретили ни одного предмета старше XII в.: повидимому, этот город возник уже в качестве южного пригорода Новгорода. Древнейший слой Старой Ладуги уходит в глубокую древность, но видеть в ней город — предшественник Новгорода — трудно, ввиду огромного расстояния, которое их разделяет. В последние годы (1934—1935) в 3 км к югу от Новгорода, у села Рюриково городище было открыто поселение IX—X вв. Вероятно, в конце X или в начале XI в. город был перенесен на теперешнее место и стал называться «Новым» по отношению к оставленному Рюрикову городищу.

К началу XII в. Новгород представлял собой уже огромный город, раскинувшийся по обеим сторонам Волхова. На левой стороне (Софийской) находился детинец (кремль), выстроенный из камня в XI в., но в начале XII в. несколько расширенный и перестроенный. В детинце еще в конце X в. была выстроена деревянная церковь Софии «о тринадцати верхах». В 1045—1050 гг. в центре детинца князем Владимиром Ярославичем был выстроен огромный каменный собор Софии, и по имени и по формам повторяющей Софию киевскую (рис. см. во II т.).

Вокруг детинца вырос городской посад, состоявший из пяти концов: три находились на Софийской стороне, два — на другом берегу Волхова, Торговой стороне. Обе стороны были уже в начале XII в. обнесены земляными валами и рвами. На валах стояли деревянные стены. Центром Торговой стороны был торг, занимавший очень большую территорию. Рядом с ним находился Ярославов двор с княжеской церковью Николы, выстроенной в 1113 г., и торговые дворы — немецкий, готский, псковский. Немецкий двор был огражден высокими стенами, за которыми текла жизнь заморских купцов, строго регламентированная уставом двора.

Софийская и Торговая стороны соединялись деревянным мостом через Волхов; это было второе после киевского моста через Днепр крупное мостовое сооружение древней Руси (см. гл. 7).

Уже в начале XII в. князья, повидимому, жили не в самом городе, а на древнем Городище; в это время оно превратилось в укрепленный княжеский

замок. Напротив него, на другом берегу Волхова, в 1119 г. князем Всеволодом был выстроен Юрьев монастырь, игравший крупную политическую роль в жизни города; Георгиевский собор Юрьева монастыря стал в конце XII в. княжеской усыпальницей.

Новгородские улицы были расположены довольно беспорядочно, но основные магистрали сходились радиусами к детинцу. Город состоял в основном из деревянных построек, среди которых возвышались каменные церкви и палаты наиболее богатых бояр и купцов.

Смоленск, один из древнейших русских феодальных центров, был расположен на высоких холмах правого берега Днепра. Подобно Новгороду, здесь было развито вечевое устройство; многочисленное население города было организовано в несколько общин, а его территория разделялась на концы. С закреплением в Смоленске постоянной княжеской власти князья стремятся обособиться от города и основывают свою резиденцию под ним, на Смядыни. Этот район был «торговой стороной» Смоленска; здесь был центр внешней и внутренней торговли княжества; по соседству со Смядынью располагался поселок иноземных купцов с церковью Марии в нем.

Историческая топография древнейших городов северо-восточной Руси, Ростова и Суздаля, изучена далеко не достаточно. Более молодой по своему возрасту город Владимир на Клязьме (рис. 123) возник как их «пригород». Первоначально это был безымянный торгово-ремесленный поселок на берегу Клязьмы. В конце XI в. Владимир Мономах построил здесь земляные укрепления, и город получил имя Владимира. По соседству с княжеской цитаделью на юго-западных береговых высотах помещался княжеский двор. Название притока Клязьмы — Лыбеди, ручьев Ирпени и Почайны указывает на стремление повторить в северном городе хотя бы имена, напоминавшие о столице Поднепровья — Киеве, который вскоре и уступает свою ведущую роль Владимиру.

Быстрый экономический рост города и превращение его в столицу княжества способствовали расширению его территории. Князь Андрей окружил укреплениями западный его участок, где помещался княжеский двор, и восточную низменную посадскую часть. В западной части города были ворота: Волжские, Ирнины, Медные и белокаменные Золотые, сохранившиеся до нашего времени (см. ниже рис. 276—277); на дорогу к княжескому Боголюбовскому замку выводили Серебряные ворота, стоявшие на противоположном восточном конце города. Пышные церковные и гражданские здания украшали новую столицу (см. также II т.).

На клязьменском берегу за Волжскими воротами располагались пристань и торг. В связи с усилением власти владимирских князей Всеволод Большое Гнездо переводит городской торг в средний Мономахов город и ограждает каменными стенами детинца княжеский и епископский дворы, расположенные по его южному краю.

Характерным для социальной топографии Владимира является планомерное размещение в его границах монастырей, которое связывается с теми же обстоятельствами, которые вызвали постройку детинца. К его стенам примыкали стены Рождественского монастыря, занявшего юго-восточный угол среднего города. Городской торг в северной его части оказался перед лицом твердынь детинца и княжеского монастыря. В северо-западном углу западной трети города был построен «княгинин» Успенский монастырь, который вместе с Вознесенским монастырем, вынесенным за черту стен на юго-западные высоты, усиливал западную линию городских укреплений.

Во второй половине XII в. Владимир был одним из богатейших и прекраснейших городов древней Руси: на высоких холмах левого берега Клязьмы высились его огромные валы и стены, за ними сверкали золотыми главами белокаменные княжеские и городские храмы. Подобно тому как древний Киев был идеалом, которому стремились подражать стольные города XI—XII вв., так северный Владимир станет образцом для градостроителей и зодчих Москвы XIV—XV вв.

ЛИТЕРАТУРА

- Арциховский А. В.* Городские копры в древней Руси. Историч. записки, вып. 16. М., 1945.
- Богусевич В. А. и Строков А. А.* Новгород-Великий. Л., 1939.
- Воронин Н. Н.* Древнерусские города, М. 1945.
- Воронин Н. Н.* Социальная топография г. Владимира в XII—XIII вв. и «чертеж» 1715 г. Сов. археология, т. VIII.
- Киселев С. В.* Поселение. Труды секции теории и методологии РАНИИОН. II. М., 1928.
- Каргер М. К.* К вопросу о Киеве в VIII—IX в. Кр. сообщ. ИИМК АН СССР. 1940, вып. VI.
- Каргер М. К.* Основные итоги археологического изучения Новгорода. Сов. археология, т. IX.
- Каргер М. К.* Раскопки древнего Киева. Наука и жизнь, 1940, № 2.
- Неволин К. А.* О пятницах и погостах новгородских. Зап. Русск. геогр. общ., т. VIII, 1853.
- Раздоликос В. И.* Некоторые моменты процесса возникновения феодализма в лесной полосе Восточной Европы. Сборник: «Основные проблемы генезиса и развития феодального общества». М.—Л., 1934.
- Раздоликос В. И.* Старая Ладога. Кр. сообщ. ИИМК АН СССР, вып. XI, М., 1945.
- Романов Б. А.* Элементы легенды в жалованной грамоте великого князя Олега Ивановича Рязанского Ольгову монастырю. Пробл. источниковедения, т. III, М.—Л., 1940.
- Самоковцов Д. Я.* Древние города России. СПб., 1873.
- Семенов-Тян-Шанский В.* Город и деревня в Европейской России. СПб. 1910.
- Тихомиров М. Н.* Древнерусские города. М. 1946.

ГЛАВА ЧЕТВЕРТАЯ

Ж И Л И Щ Е

Н. Н. Воронин

1

Параллельно с эволюцией поселений развивалось и жилище, приобретая местные черты в различных по природным и историческим условиям районах Восточной Европы.

Рассмотренные выше славянские городища VIII—X вв. Монастырище и Боршево дают также показательные примеры жилищ последнего этапа родового строя.

Жилища на городище Монастырище VIII—IX вв. (рис. 124) представляли собою совокупность полуземлянок (площадью 18—20 кв. м), повидимому, связанных между собой крытыми переходами. Каждая землянка устраивалась следующим образом: ее нижняя часть врезывалась в почву ямой средней глубиной 0.75 м; деревянные стояки поддерживали (вероятно, односкатное) покрытие. У стенки помещалась глинобитная печь куполообразной формы с дымовым отверстием, выпускавшим дым внутрь помещения; перед печью в грунте делали выемку, чтобы не нагибаться при изготовлении пищи. В грунте же вырезывались лавки у стен и нары для сна. Каждая землянка служила жилищем отдельной брачной пары. Совокупность этих связанных переходами жилищ представляла собой, повидимому, большесемейный дом. Снаружи располагались ямы для хранения хозяйственных припасов. Эти черты жилищ отмечает у антов-славян в VI в. Псевдо-Маврикий; он пишет, что их жилища имеют «много выходов», что продукты «закапывают они в землю, в потайных местах».

Боршевские землянки IX—X вв. (рис. 115 и 125) представляли собой вырубленные в меловой скале (на которой расположено городище) прямоугольные помещения площадью 12—18 кв. м. Стены землянок были забраны расколотыми тонкими плахами, укрепленными вертикальными стояками, иногда же они делались из бревен, рубленных «в обло» (т. е. вырубкой чашек в бревнах сруба). Землянки имели деревянную кровлю; внутри в углу каждой из них помещался

·сложенный из валунов или высеченный в скале очаг. Группы землянок, объединенных переходами, сопровождались расположенными снаружи продуктовыми ямами, кладовками, навесами для скота. Можно думать, что боршевские жилищно-хозяйственные комплексы представляли собой жилища отдельных семей, связи которых между собой ослабевали. Этот тип жилищ был широко распространен в области южной группы восточнославянских племен, поднимаясь к северу до верховьев Оки. Его сложение уходит в глубокую древность. Раскопки городищ, относящихся ко второй половине первого тысячелетия



Рис. 124. Жилища на городище Монастырище
(по Н. Макаренко).

до нашей эры (городища Жарище, близ села Пастерского, Мотронинское, Бельское и др.), показали, что уже в это раннее время типичным жилищем была полуземлянка размером от 4 до 6 м в длину и от 3 до 4 м в ширину с надземной частью, сделанной на каркасе из кольев, из обмазанных глиной прутьев. Не только эти основные конструктивные особенности, но и ряд более мелких черт, характерных для внутреннего устройства жилищ этих городищ, ближайшим образом напоминают славянские полуземляночные жилища Среднего Поднепровья VIII—X вв.

Распространенность полуземляночных жилищ у южных племен восточных славян X в. отметил арабский географ Ибн-Русте. Он пишет: «Холод в их стране бывает до того силен, что каждый из них выкапывает себе в земле род погребца, к которому приделывает деревянную остроконечную крышу, наподобие [крыши] христианской церкви, и на крышу накладывает земли. В такие погребца переселяются со всем семейством и, взяв несколько дров и камней, зажигают огонь и раскаляют камни на огне докрасна. Когда же раскаляются

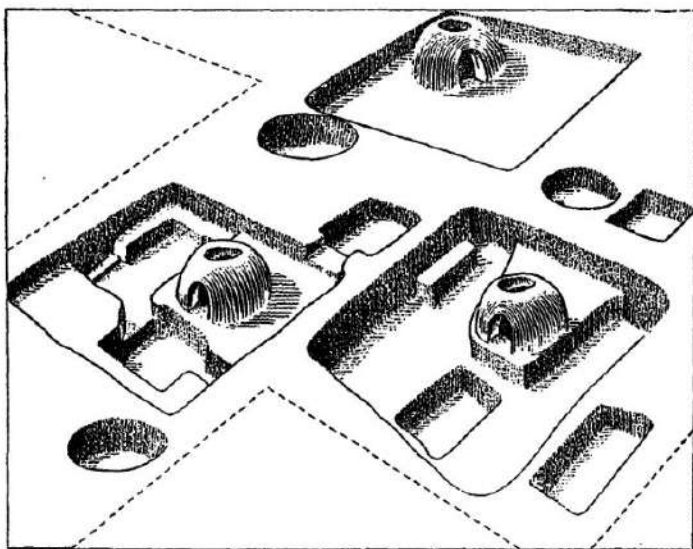

Рис. 125. План и разрез землянки Боршевского городища (по И. П. Ефименко).

камни до высшей степени, поливают их водой, отчего распространяется пар, нагревающий жилище до того, что снимают уже одежду. В таком жилище остаются до весны». В этом описании, возможно, слились сведения, полученные автором, о жилище и о бане, но в общем полужемляночное жилище славян описано верно. Как увидим ниже, этот тип полужемляночного жилища перешел в позднейшее жилищное строительство южных районов древней Руси.

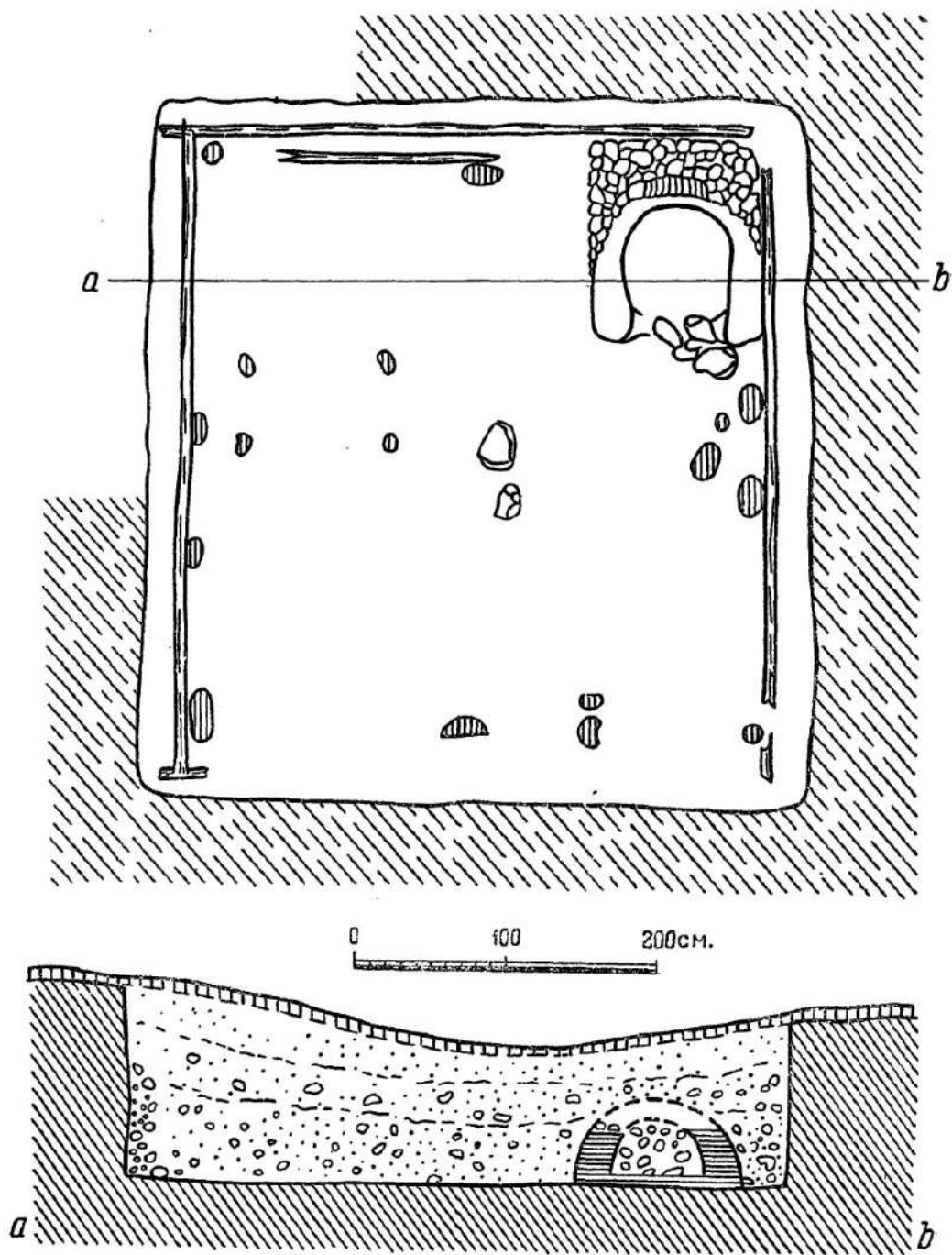

Рис. 126. Городище Березняки (по П. Н. Третьякову).

На севере, в лесной полосе, землянки рано уступают место наземным срубным постройкам; последние землянки здесь связаны с родовыми городищами середины первого тысячелетия нашей эры.

Уже в городищах IV—V вв. н. э. в лесной полосе Восточной Европы мы встречаемся с вполне законченными типами бревенчатых жилых и хозяйственных сооружений. Таковы постройки городища у д. Березняки около г. Щербакова, быв. Рыбинска (рис. 126), которое дает чрезвычайно яркий и своеобразный пример комплекса построек большесемейной общины на севере. Его

центр занимал большой общественный дом с очагом в середине помещения. Вокруг располагались пять жилищ площадью 15—20 кв. м. — это были также бревенчатые дома с земляным полом и каменным очагом у задней стены; внутри левая половина дома занималась женщинами, правая — мужчинами. Каждый из шести домов принадлежал одной из шести брачных пар, образовавших патриархальную большую семью. Рядом с центральным общественным домом была небольшая деревянная постройка, служившая для хранения общинного хлеба и его размола. Поодаль находился большой навес, служивший кузницей. Одна из построек служила специально для женских работ — пряденья, шитья, ткачества. Здесь же, на территории, занятой описанными постройками, помещалось деревянное сооружение в виде маленького бревенчатого домика, являвшегося своеобразной коллективной погребальной урной этого поселка, — в него складывались останки умерших, подвергнутых сожжению где-то вне поселка. Так выглядел жилищно-хозяйственный комплекс построек северной патриархальной общины. Жилище выступает здесь в неразрывном единстве с другими постройками этого родового комплекса.

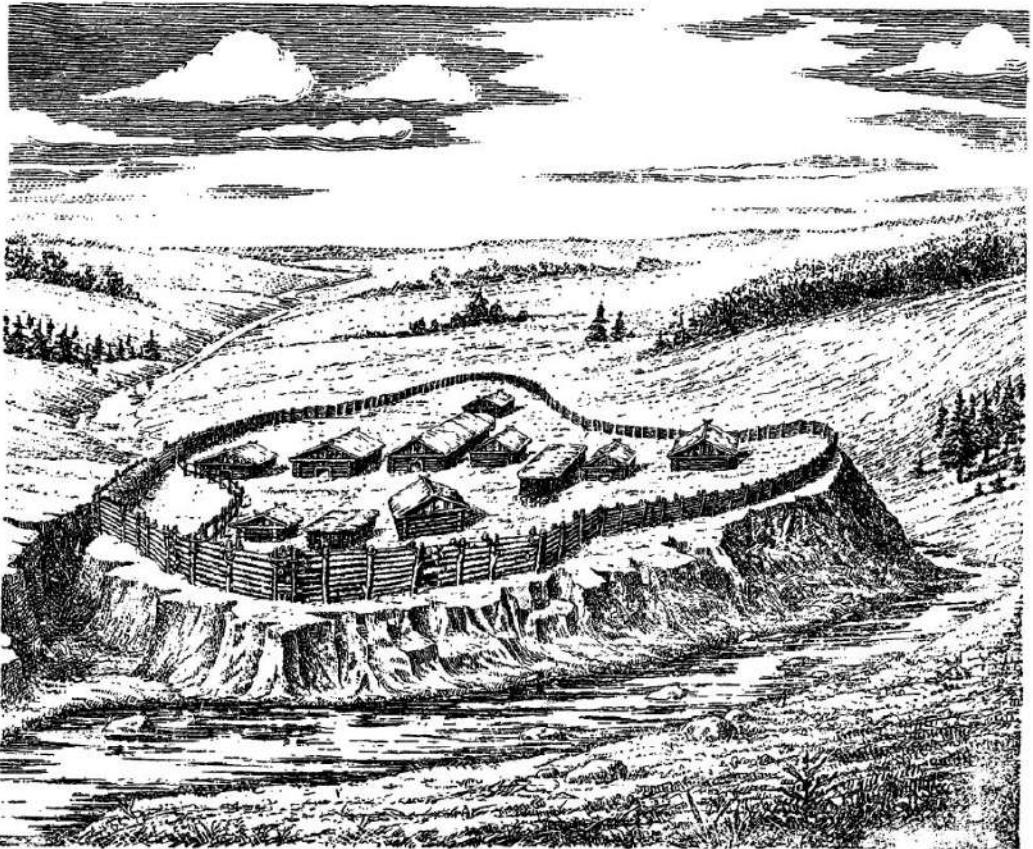
Таким образом, уже в очень раннее время, в начале первого тысячелетия нашей эры, мы наблюдаем различия в жилищном строительстве северной и южной групп восточнославянских племен. На севере, в лесной полосе, мы видим бревенчатую срубную постройку, на юге в лесостепной полосе — постройки полуземляночного характера. Это различие приводит в дальнейшем к сложению устойчивых типов рядового жилья — бревенчатой избы в средне-русских областях и хаты-мазанки на Украине.

2

В X—XIII вв. вместе с победой моногамной семьи и с развитием феодальных отношений постепенно исчезают последние следы родовых пережитков в структуре жилища. С тех пор как малая семья, разорвав патриархальные связи, стала основной хозяйственной единицей общества, ее жилье тоже предстает перед нами как вырванное из совокупности общинного комплекса отдельное жилье. В рассматриваемое время сохраняется возникшее ранее различие между срубным жильем севера и земляночным — юга. На юге, вплоть до XII—XIII вв., массовым жилищем горожан продолжает оставаться полуземлянка с надземной частью, часто сделанной из дерева и глины. Жилища XI—XIII вв., раскопанные на городищах Шаргород, Княжая Гора, Витичев и, наконец, в самом Киеве, по их конструкции почти не отличаются от полуземлянок VIII—IX вв. На севере, в Старой Ладоге, Дмитрове, Новгороде, типичным городским жилищем являются отдельные бревенчатые избы. Изба и землянка — простейшие виды жилища древней Руси.

Раскопками последних лет раскрыт ряд полуземляночных жилищ горожан Киева начала XIII в. Киевская землянка (рис. 127) представляет собой пря-

моугольную выемку (от 14 до 16 кв. м) в материковом грунте (1—1.5 м глубины), над которой возводился деревянный каркас, обмазанный затем, как и стенки землянки, глиной; в нее вели вырубленные в материке ступени; судя по сохранившимся столбикам, перед входом, устраивался, вероятно,



Рис. 127. Полуземлячное жилище (Киев. Раскопки М. К. Каргера).

навес, вроде крыльца. В углу помещалась глинобитная печь куполообразной формы, топившаяся по-черному. Под печи состоял из слоя битой гончарной посуды, обмазанной сверху глиной. Свод печи имел каркас из прутьев, следы которых хорошо видны внутри печи. Несмотря на скученность киевских землянок, они вполне изолированы друг от друга и представляют разительную

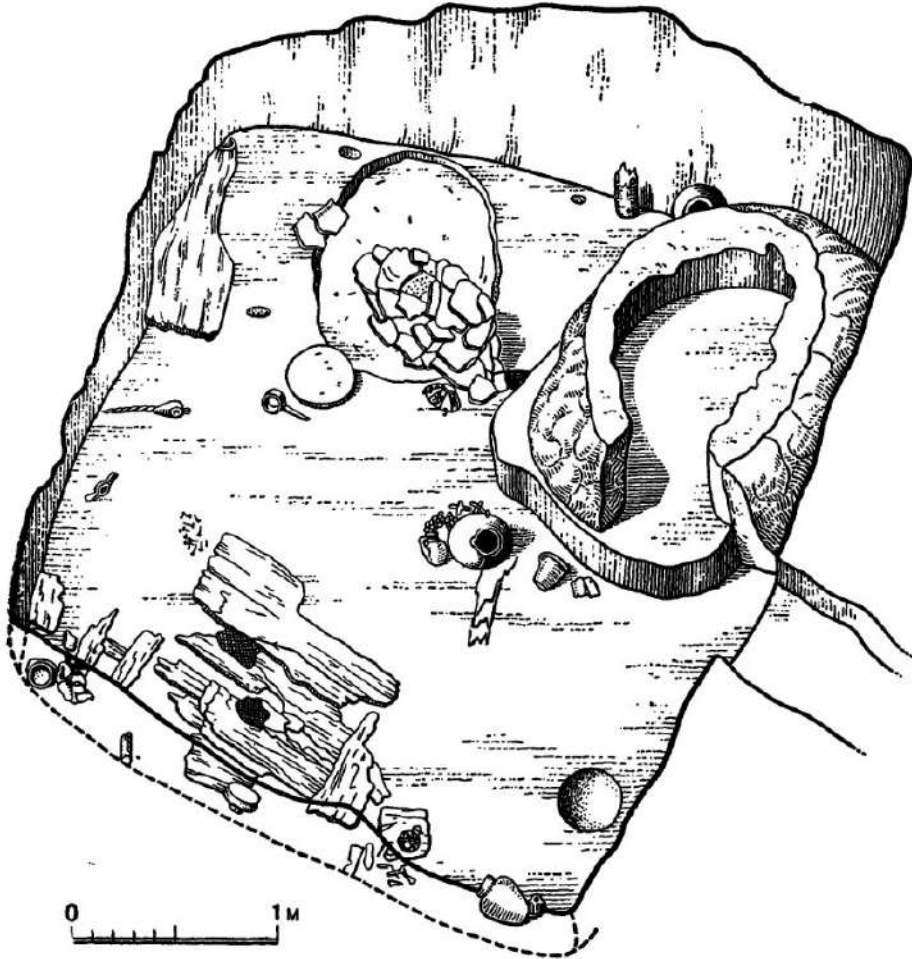

Рис. 128. Полуземляночное жилище (Суздаль. Раскопки А. Ф. Дубышина);
 1— реконструкция, 2 — план.

противоположность связанным переходами в единое целое жилищным комплексам патриархальной семьи предшествующего времени.

Однако ошибочно думать, что данный тип жилища безраздельно господствовал на киевском юге. В особенности в Киеве, куда стекались самые разнообразные в этническом и социальном отношении элементы со всей Русской земли, жилищное строительство было разнообразным. Источники с несомненностью указывают, что в Киеве, наряду с жилищами описанного полуземляночного типа, были и жилища бревенчатые, срубные. С другой стороны, на севере, например в Рязани и Суздале, раскопками были обнаружены жилища, приближающиеся к южному полуземляночному типу (рис. 128).

Стройка деревянных жилых и хозяйственных сооружений в силу своей технической простоты была доступна почти каждому сельскому и городскому жителю, чем можно объяснить быстрое восстановление построек того или иного города после частых и опустошительных пожаров. Еще в X в. араб Ибн-Фадлан отметил, что присажкающие в Итиль купцы-русы сами строили себе на берегу Волги большие деревянные дома, в которых располагались со своим живым товаром — рабынями.

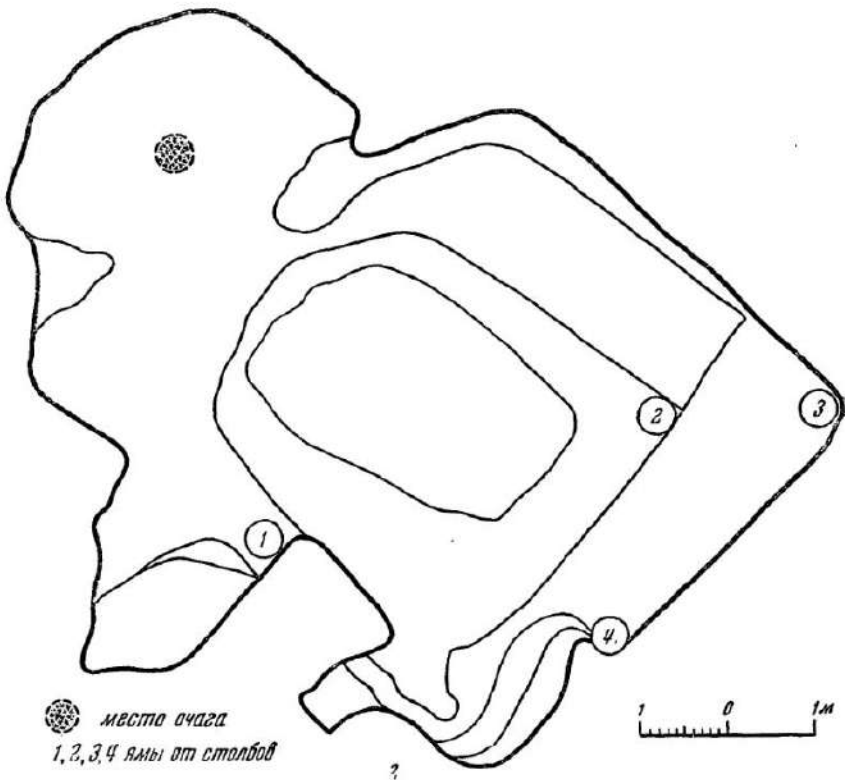
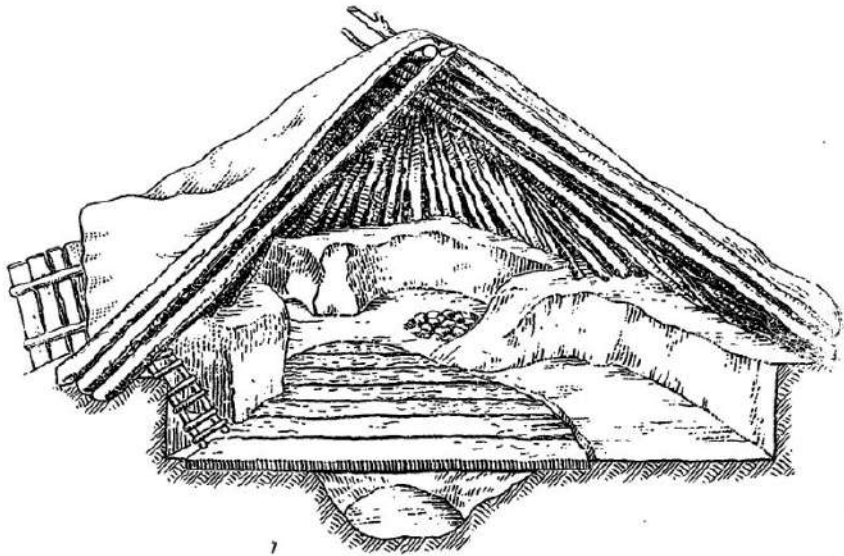
Выше (гл. 2) мы видели, что плотники раньше других профессий оформились в строительные артели. Среди них выделяются особые специалисты крепостного строительства и мостового дела. Топор, тесло, молоток, скобель, долото — таков набор орудий, которым располагал плотник. Древние письменные источники в отношении деревянных построек предпочитают глагол «рубить», «срубить» глаголу «строить», что показывает значение топора, как основного плотничного инструмента. Им рубили лес, заготавливая бревна, им, при помощи клиньев, раскалывали бревна на доски, носящие характерное название «теса» (от тески топором и теслом). Пила, упоминаемая Ибн-Фадланом, хотя и была известна, но не применялась при постройке. Остальной инструмент играл вспомогательную роль; скобелем снимали кору с дерева и выстругивали отдельные детали; молоток и долото служили для прорубки мелких выемок, пазов, четвертей и пр.

Характер и масштабы основного материала — бревен — определяли размеры и характер построек. Длина бревна не могла превышать 8.5 м, обычные размеры его от 6.5 до 8.5 м. Простейшей единицей бревенчатой постройки являлся четырехугольный сруб. Древнейшим способом соединения бревен была рубка «в обло»; рубка «в лапу», когда концы бревен не выпускались, встречается реже и, вероятно, возникла под воздействием каменного строительства.

О технических приемах срубной стройки можно судить, например, по открытому раскопками в Новгороде погребу, датируемому XII в. (рис. 129). Высота сохранившего 14 венцов сруба — 2.08 м. На дне открыт пол из толстых (6—7 см) досок, очень гладко отесанных. На наружной стороне северной стенки были обнаружены параллельные вертикальные насечки в строгом порядке венцов, т. е. на первом венце была одна насечка, а на четырнадцатом —

четырнадцать. Пометки эти говорят, что сруб был изготовлен на стороне и перевезен в разобранном виде. Сруб был рублен в обло. Все бревна имели продольные пазы для скрепления, притом, в отличие от современного способа, не в нижней части бревна, а в верхней; этот способ скрепления бревен был очень неэкономичен, так как при нем вода легче проникала в пазы и ускоряла загнивание бревен. Между бревнами были прокладки из мха. Описанные строительные приемы были, повидимому, характерны для всего новгородского деревянного строительства того времени.



Рис. 129. Сруб XI—XII вв. (Новгород. Раскопки А. В. Арциховского).

В зависимости от условий климата и почвы сруб ставился или непосредственно на землю, или же, в целях предохранения его от гниения, его углы ставились на особые подставки-стулья (иногда пни, иногда крупные камни; ср. сказочную «избушку на курьих ножках»); пол в первом случае мог быть просто земляным, во втором — настилался из толстых досок на лагах, а продухи меж уровнем земли и нижним венцом подсыпались, в целях утепления, «завалинами». Потолок настилался на балках. Кровля, повидимому, была, как правило, двускатной, о чем говорят некоторые отрывочно сохранившиеся термины, например, «кнес» — князевая слега, известная в деревянной стройке деревни. Основу кровли (рис. 130) составляли стропила, врубавшиеся в верх-

ний венец сруба и верхнюю «князевую слегу», параллельно которой делалась обрешетка кровли; по ней укладывались вдоль по скату кровли «курицы» — брусья с загнутыми вниз концами, на которых держался жолоб. В него упирались нижние концы досок крыши, верхние концы зажимались «охлупнем». Фронтон образовывался из укорачивавшихся по мере приближения к коньку рубленых бревен («самцы»).

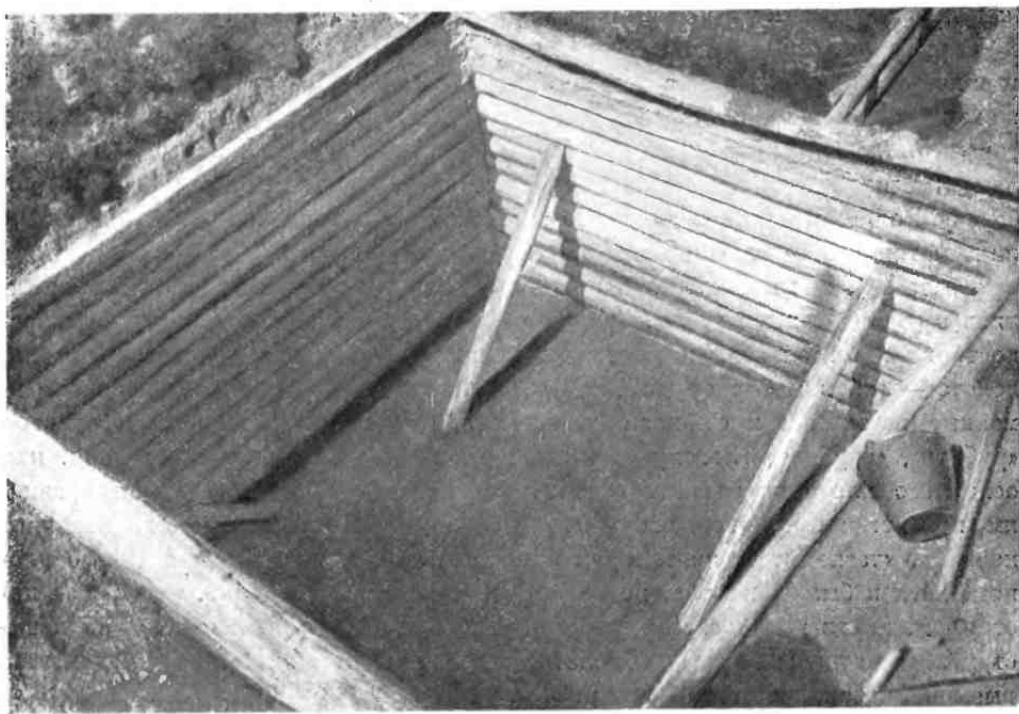

Рис. 130. Схема устройства кровли (по М. В. Красовскому). 1 — жолоб; 2 — охлупень; 3 — стамик; 4 — слега; 5 — огниво; 6 — князевая слега («кнес»); 7 — повальная слега; 8 — самец; 9 — повал; 10 — причелина; 11 — курица; 12 — пропуск; 13 — бык; 14 — гнет.

Квадратный сруб определял простейшую форму деревянного жилья — избы. Срубы изб встречаются при раскопках всех городов северной Руси.

Срубные постройки жилого и хозяйственного назначения были раскопаны также на Славенском холме древнего Новгорода. Остатки построек (рис. 131) образовали три яруса, из которых особенно хорошо сохранился средний, относящийся к XII в. Здесь уцелели нижние венцы большой избы с примыкающими к ней хозяйственными пристройками. Сруб избы (5,6 × 5,3 м) рублен в обло. На месте сохранился только нижний венец, но у северной стены сруба

лжжали развалившиеся бревна еще пяти венцов. Внутри избы найдены нижние части одиннадцати сосновых столбов (диаметр — от 0.15 до 0.35 м), расположенных в три линии: часть из них, повидимому, предназначалась для скамей, другие — для печи, от которой в средней части избы сохранилось лишь большое количество обожженной глины. В юго-восточном углу избы была дверь, — здесь на бревнах сруба были найдены массивная железная дверная накладка и железный дверной крючок. В этом же углу, в 1.30 м от южной стены, были прослежены остатки стенки, отделявшей избу от сени. Двор избы был огражден деревянным частоколом.

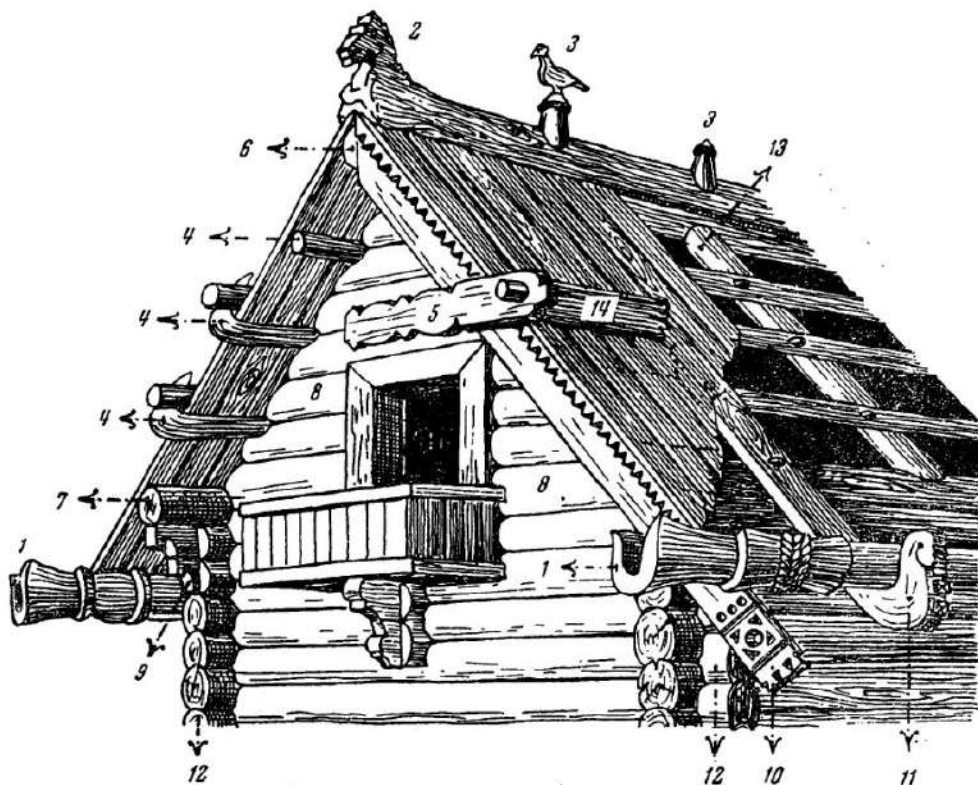
Значительное количество деревянных срубных построек было найдено и при раскопках Старой Ладogi (см. рис. 117 и 133). Постройки эти ближайшим образом напоминают описанные выше срубные избы Новгорода и других городов лесной полосы.

Так выглядело древнее срубное жилье горожанина. Очень вероятно, что и сельское жилище земледельца было близким к городской избе, с той лишь разницей, что выступало в окружении сельскохозяйственных пристроек.

3

Весьма характерно, что самый термин «изба» («истба», «истопка», «истобка») связывается с различным по конструкции жильем — как срубным, так и полуземляночным; этот термин обозначает вообще жилье с печью, теплое жилье, о чем говорят приведенные в скобках варианты термина, а также частый эпитет «теплая изба». Так, например, «теплая истобка» на дворе Ратибора в Киеве, в которой был убит половецкий военачальник Итларь (1095 г.), едва ли не была полуземляночным сооружением — сын Ратибора Ольбег застрелил Итларя «вълезше на истобку прокопаша и верх»; этот «прокапываемый» верх напоминает остроконечную задернованную кровлю землянок, описанных в вышеприведенном рассказе Ибн-Русте. На миниатюре Кенигсбергской летописи (рис. 134), иллюстрирующей рассказ о смерти Итларя, изображена, однако, срубная изба.

Отопление рядовых жилищ — изб, истобок — происходило, несомненно, по-черному. В Слове Даниила Заточника, полном острых, выхваченных из действительности образов, есть такое выражение: «горести дымные не терпев, тепла не видати». Печь не имела дымохода, в ее верхнем своде было отверстие, через которое дым выходил в помещение, а из него через окна и дверь наружу. О подобном же характере черных печей сообщает рассказ о монахе Киево-Печерского монастыря Исаакии. Он «в едину бо ночь вжег печь в истопце у пещеры; [и] яко разгоресе печь, бе бо утла, и нача палати пламень утлизнами [трещинами]; оному же нечим заложити, вступль ногами босыма, ста на пламени, дондеже изгоре печь, и излезе» (Лавр. л., 1074). Перед нами, несомненно,

близкая открытым раскопками полуземлянок Монастырища или Киева куполообразная печь с отверстием вверху для дыма, закрывавшимся по окончании топки доскою (рис. 124). В рассказе об ослеплении князя Василька (Лавр. л., 1097), происшедшем в «ыстобке мале», заговорщики «снемше доску с печи и възложиша на перси его». Как рассказывает Киево-Печерский патерик, князь Мстислав Святополчич, выпытывая у печерского инок Федора сведения о сокровищах варяжской пещеры, «повеле его в дыме повесити и привязати его опакы и огонь възгнети», т. е. опять-таки перед нами обычный очаг с толкой по-черному: над верхним отверстием очага и был подвешен упрямый монах. В целях скорейшего выхода дыма из помещения печь ставилась ближе к двери, выведившей в сени. Толка по-черному была одной из главных причин частых пожаров в селениях.

В богатых жилищах отопление было, видимо, более усовершенствовано. На это может указывать одно место из Стословца

Геннадия (Изборник Святослава 1076; приводим перевод), в котором противопоставляется положение обитателей полуземляночных хижин владельцам



Рис. 131. Срубное жилище (Новгород. Раскопки А. В. Арциховского). План.

«теплых хранин»: «подумай о бедных, как сгибаются они, скорчившись над малым огнем, имея большую беду глазам от дыма, согревая лишь руки; когда плечи и все тело замерзает». В этом же памятнике, очевидно, дававшем примеры, очень близкие к русской действительности, подчеркнута углость легкой кровли бедного жилища также в противопоставлении богатой «храмине»: «Лежащую ти в *твердо покровней* хранине, то слышащу же ушима свсяма дождевное множество [т. е. прислушиваясь к стуку дождя о крышу], помысли

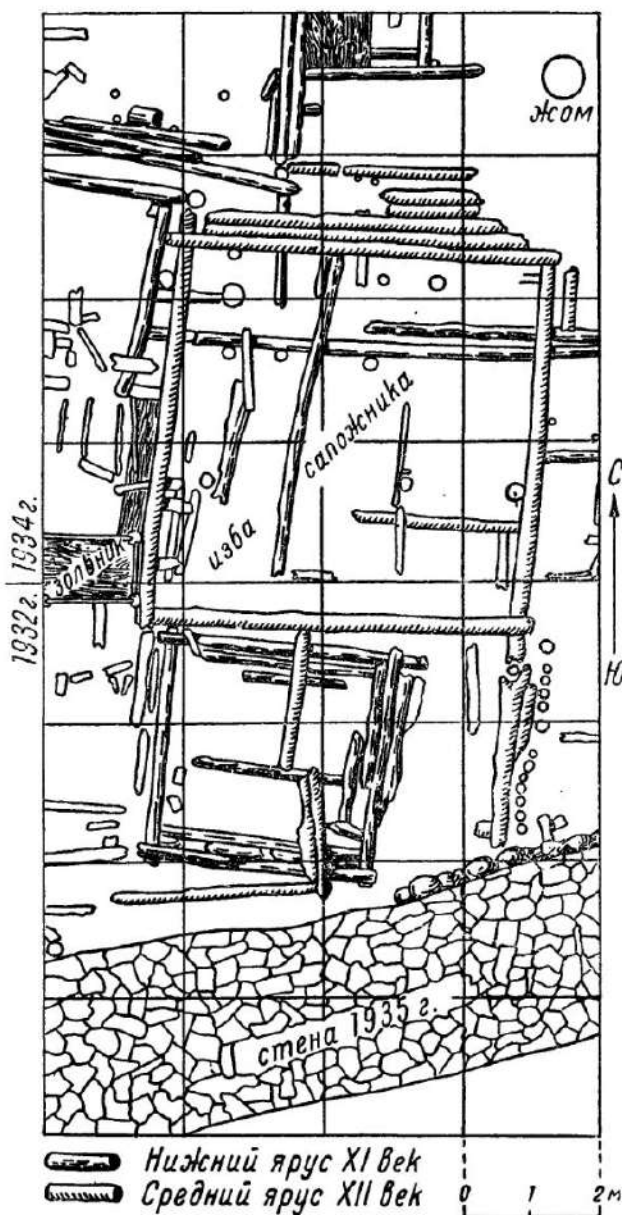

Рис. 132. Сруб XIII в. (Новгород. Раскопки А. В. Арциховского).

о убогих, како лжкати ныне, дождевными каплями, яко стрелами пронжаеми, а другия от неуспования [т. е. не имея возможности уснуть] сеядца, водою подъяты». Такова была бытовая обстановка бедного полуземляночного жилища, морозного зимой и сырого летом.

Не менее остро стоял вопрос с освещением жилищ. Нужно отметить характерное явление в языке источников, которые слово «окно» употребляют всегда в уменьшительной форме — «оконце». Полная форма «окно» применяется в рассматриваемое время только к окну церковному. Окна древнерусских домов были, что вообще характерно для средневековья, очень малы, и название их

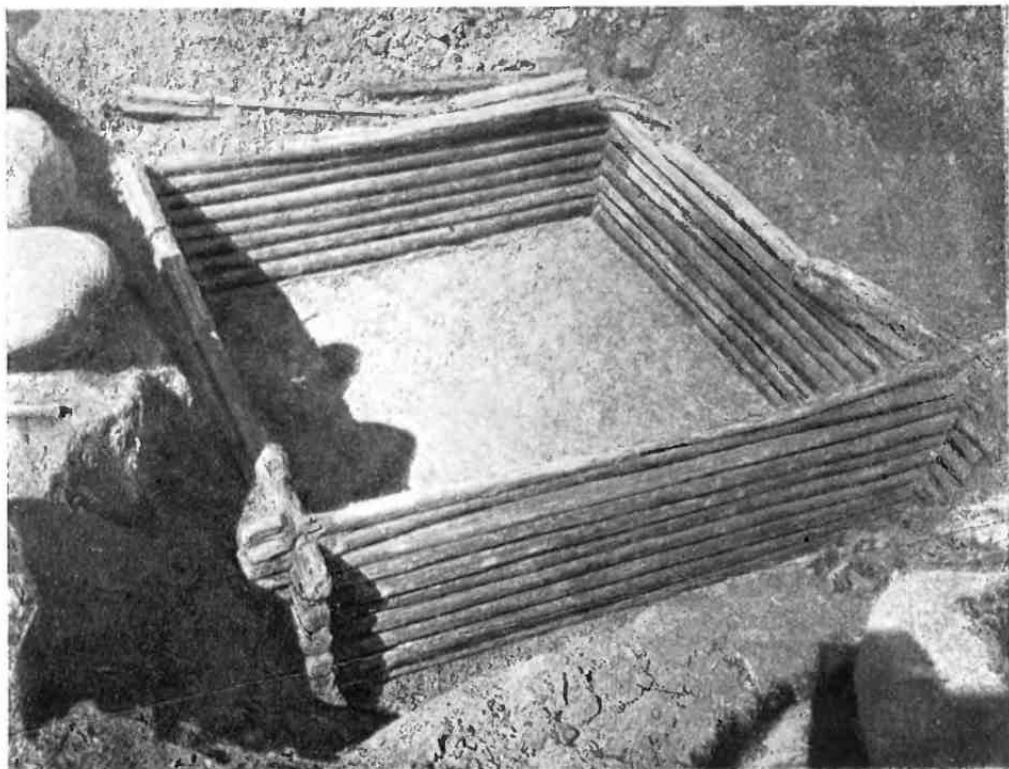

Рис. 133. Срубные жилища (Старая Ладога. Раскопки Н. И. Репникова).

довольно естественно приобретало уменьшительный суффикс. Как правило, в деревянных зданиях окно было «волоковым»: в двух смежных бревнах прорубалось узкое продолговатое отверстие, задвигавшееся («заволакивавшееся») доской (рис. 135). «Оконце» в келье Исаакия Печерского было так мало, что «яко ся вместяше рука» (Лавр. л., 1074). Для богатых домов смело можно предположить большие окна; так, действие легенды о Рогнеде разворачивается в «светлой хранине» (Лавр. л., 1128). В этих богатых домах, возможно, были

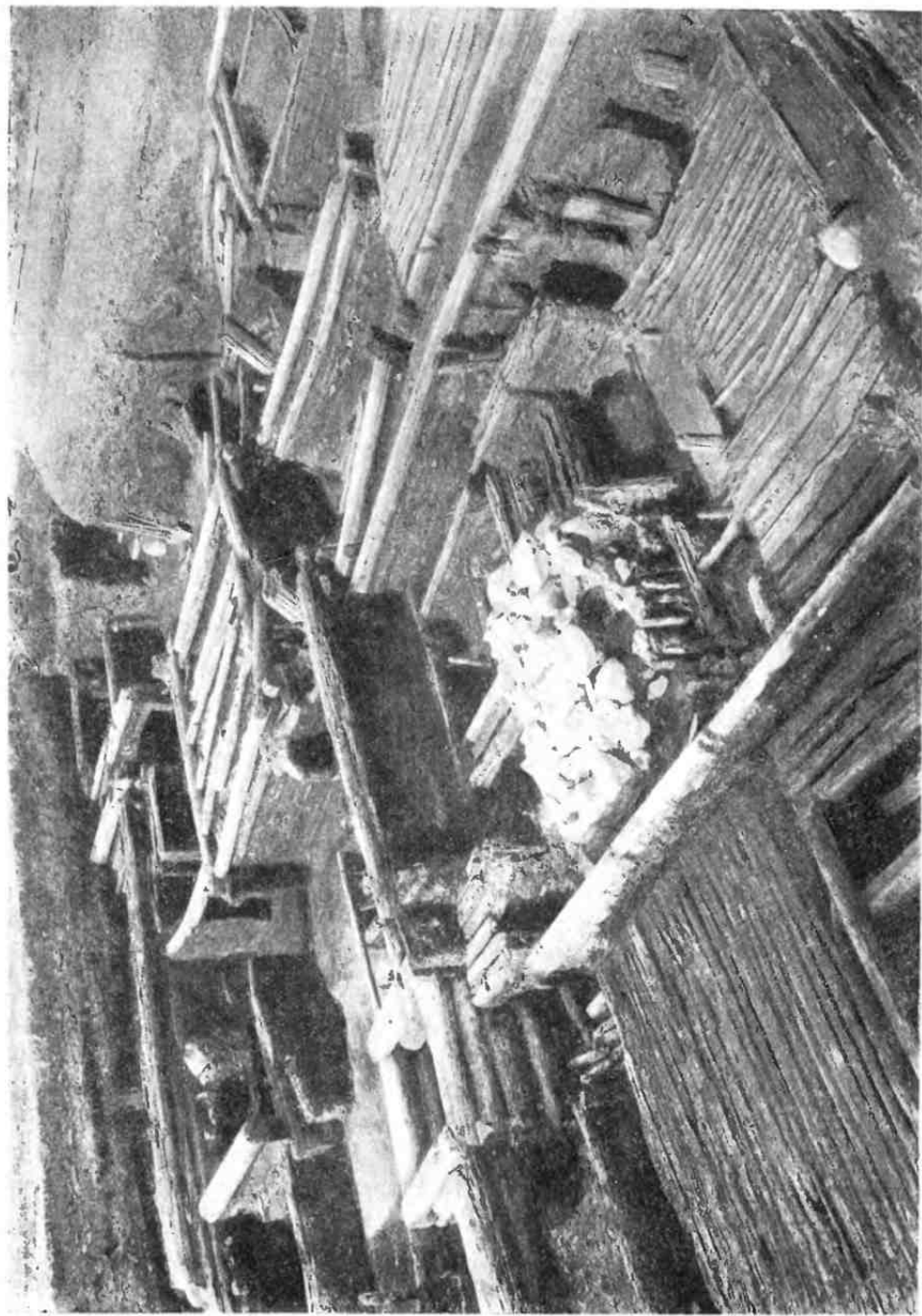

Рис. 134. Убийство Итларя в «истобке» (1095 г.; миниатюра Кенигсбергской лет.).

стеклянные оконницы. Слюда в письменных источниках не упоминается, но ее куски довольно часты в древнерусских городищах, в том числе и в Новгороде (во всех слоях). Оконное стекло, изобретение римлян I в., стало в средневековой Европе предметом роскоши, но никогда не исчезало. Поэтому не приходится удивляться, что оконные стекла круглой формы были встречены в развалинах дворцов X—XI вв. в Киеве, в Белгородке и в других центрах древней Руси. В нижнем слое Ярославова Дворища в Новгороде также встречались мелкие куски стекла. В рядовых жилищах Киева и Новгорода стекло, конечно, не применялось — оно было очень дорого, что видно из единственного летописного о нем упоминания, которое, впрочем, относится к более позднему времени: после татарского разорения Даниил Романович галицкий построил в Холме церковь, в которой «окъна 3 украшены стеклы римскими» (Ипат. л., 1259) — это были цветные витражи западной работы. Оконные рамы XII—XIII вв. сохранились в некоторых новгородских храмах, например

в Антониевом монастыре, в Нередице; следы их были также прослежены во время реставрационных работ в Георгиевском соборе Юрьева монастыря. Это были толстые доски, в которых выпилены круглые отверстия для стекла (рис. 136).

Ряд намеков в письменных источниках изучаемого времени позволяет предполагать, что уже в X—XIII вв. выработался более сложный тип жилища, представляющий сочетание нескольких срубов. В Белгороде раскопками были открыты срубные жилища. Хотя источники говорят о них главным образом в связи с описанием быта господствующего класса, князей, бояр, дружинников, представляется несомненным, что этот тип жилища сложился не в среде



Рис. 136. Схема устройства волокового окна (по М. В. Красовскому).

феодалов, а в народной среде, получив широчайшее распространение и дожив вплоть до наших дней в виде русского крестьянского жилища с его теплой «избой», холодной «клетью» и соединяющими их «сенями» (рис. 137).

Все эти термины мы находим в источниках, подчас связанными друг с другом и обнаруживающими то же бытовое назначение, что и в русском крестьянском доме. Рассказ об ослеплении князя Василька (Лавр. л., 1097), касаясь мельком построек княжого двора в Киеве, говорит о смежности избы и сеней. Изба-истобка была теплым зимним жилищем. Холодная клеть, отделенная сенями, служила летней спальней («одрина», «ложница», «плостыница») и кладовой для имущества; она упоминается уже в рассказе о поджоге Искоростеня княгиней Ольгой. Русская Правда специально говорит об ограблении клеток: «Аже убить кого у клетки или у которое татбы, то убить во пса место». В получении новгородского епископа Луки (XI в.), обращенном к широким слоям новгородской паствы, говорится: «и в своей клетю хотя спати, богу поклонився толи на постели лязи». Сени представляли собой соединительное звено — переход между избой и клетью — и получили особое значение в жилищах

феодалов, которые лишь с большей пышностью и в больших масштабах повторяли эту трехчленную схему русского жилого дома. Деревянный дворец, в котором умер Владимир Святославич, был, в отличие от рядового жилья данной схемы, двухэтажным, — он имел «подклеть», и его сени оказались высоко поднятыми над землей; при выносе тела князя пришлось разобрать их помост и спустить тело на веревках: «ночью же *между клетми* проймавшие помост, обертевшие в ковер и ужи *свесили* на землю» (рис. 138). Верхние помещения, над подклетом, получали название «горенок» — верхних покоев.

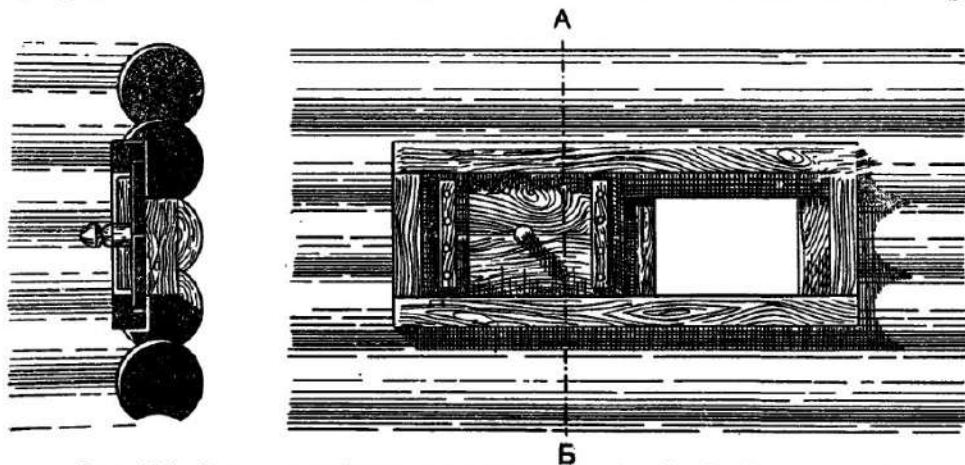
4

Обращаясь непосредственно к княжеским дворцам и жилищам феодальной знати, необходимо начать с особой постройки княжого двора — гридницы.



Рис. 135. Деревянная оконщина из церкви Спаса-Нередицы (по П. П. Покрышкину).

Слово «гридница» происходит от слова «гридь» (дружинник). Гридницей назывался большой зал, где собиралась дружина и где вообще могло поместиться много народа. Летопись под 996 г. так описывает гостеприимство Владимира в его княжом дворе, т. е. дворце: «устави на дворе в гриднице пир творити и приходити боляром и гридем и съцьским, и десяцьским, и нарочитым мужем при князи и без князя» (Лавр. л.). Отсюда видны огромные размеры великокняжеской гридницы. Гридница вообще была парадным залом, где принимали гостей, например, в 1097 г. при приезде Василька к Святополку: «и приеха в мале дружине на княжь двор, и вылезе противу его Святополк и идоша в гридницу (варианты: «в ыстобку», «в комору») и приде Давыд, и седоша» (Лавр. и Ипат. л.). Ибн-Фадлан, рассказывающий о русском князе, говорит, что во дворце с ним находится 400 его военных сподвижников, среди которых он сидит на своем престоле; верхово

го княжеского коня подводят прямо к престолу. Гридница, по этому рассказу, представляется своего рода обширным «тронным залом», расположенным на уровне земли или поднятым на несколько ступеней. Гридница — обычное место действия былин: князь Владимир, поссорившись с Ильей, предлагает выкинуть его непосредственно «из гридни вон на улицу», гридница рисуется всегда, как «светлая гридня». Ее перекрытие, видимо, поддерживалось

одной или несколькими опорами, как на это указывает сообщение одной из скандинавских саг. В этой саге рассказывается о том, как великий князь Ярослав хвалился перед своей супругой Ингигерд великолепием своей вновь выстроенной залы (hall); Ингигерд в ответ на это возразила, что зала у норвежского конунга Олафа еще лучше, хотя она стоит на одних столбах.

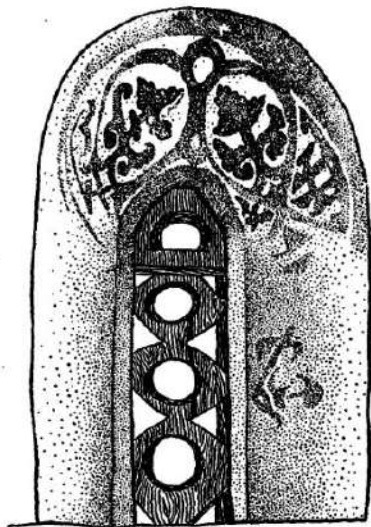

Рис. 137. Схема крестьянского жилого дома (по М. В. Красовскому).

Гридняца была, видимо, отдельно стоящей постройкой, не связанной собственно с жилым дворцом. Возможно, что большая каменная гражданская постройка, открытая к северо-востоку от Десятинной церкви (рис. см. во II т.) была гридницей. Ее фундаменты были сделаны из грубо отесанного камня на известке; при раскопках были найдены тонкий стеной кирпич, обломки карнизов и наличников из мрамора и красного шифера. Постройка относится ко времени княгини Ольги и Владимира. Фундаменты подобных же построек были открыты около южной стены Десятинной церкви и к западу от нее; это были продолговатые узкие здания, разделенные простенками на несколько помещений. Их дата не поддается точному определению, вследствие очень плохой сохранности остатков, но, судя по техническим приемам кладки фундаментов, эти постройки также не моложе конца X — начала XI в. Впрочем, не исключено, что описанные гражданские постройки около Десятинной церкви были дворцовыми зданиями переходного типа от гридницы к характерному трехчленному комплексу феодальных хором, о которых пойдет речь ниже.

Самый характер гридницы и ее назначение быть залом многолюдных думных собраний с дружиной и пиров с многочисленными «нарочитыми мужами» древнего Киева, отдающих духом патриархальной старины и военной

демократии, делает гридницу одним из наиболее ярких выразителей княжеского быта периода «империи Рюриковичей».

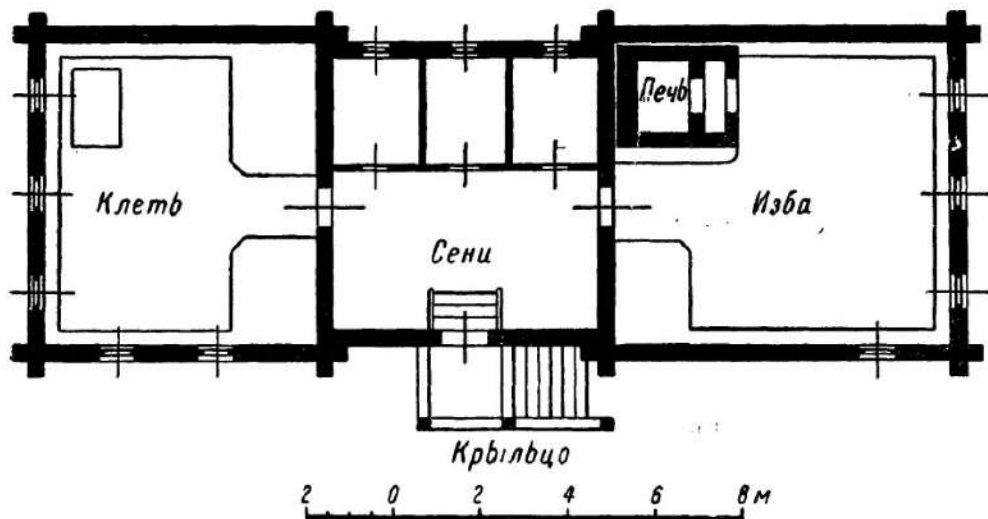
С изменением характера княжеской власти, наступившим в конце XI в., когда «империя Рюриковичей» окончательно уступила место феодальному строю, отпала и необходимость в больших парадных залах — гридницах, символизировавших теснейшую связь князя с его дружиной и верхами городской старшины. Масштаб жизни стал теснее, ограничившись рубежами замкнутых феодальных княжеств. Древние функции гридницы постепенно отмирают.



Рис. 138. Тело князя Владимира опускают с сеной на землю (1015 г.; миниатюра Кенгсбергской лет.).

Гридницы начинают использоваться как тюрьмы, — старые «порубы» и «погреба» были недостаточны. В гридницу сажали сначала знатнейших военнопленных, например половецкого хана Кобяка, о чем сказано в Слове о полку Игореве: «и падеся Кобяк в граде Кieve в гридници Святослави», а уже в 1216 г. Ярослав Всеволодович в Переяславле «повеле вметати в погреб что есть новгородьць, а иных в гридницу» (I Новг. л.). В 1232 г. этот же князь в Новгороде «изыма пльсковичи [псковичей] и посади я на Городици в гридници» (I Новг. л.). В Новгороде, дольше державшемся старых обычаев, а также в Пскове гридницы прожили дольше, изменив свое назначение.

Для княжеских совещаний с боярами и пиров с уже ограниченным кругом приближенных стали служить «сени» — важнейшая часть княжеского двора периода феодальной раздробленности. «Сени» заменяют в новых условиях гридницу и часто, по аналогии с гридницей, называются «сенницей».

Жилой комплекс двора крупного феодала носил собирательное название «хоромы»; само употребление термина обычно во множественном числе показывает, что такое жилище представляло сочетание нескольких или многих составных частей, каждая из которых была отдельным срубом-клетью. Термин «палата» — «палаты» почти не применялся к русским жилым постройкам и употреблялся, главным образом, когда речь шла о иноземных, преимущественно каменных, зданиях (Византия, Корсунь, немцы и пр.). Как мы говорили выше, хоромы княжеского двора имели в основе своей планировку трехчленную схему — теплая изба, сени, клеть, — но разработанную широко и богато.

Сени княжеского двора и вообще сени богатого дома представляли собой крытую галерею второго этажа, куда снаружи шла лестница; эта галерея опиралась на столбы и была довольно просторной. Древнейшее упоминание о сенях находится под 983 г. в рассказе о киевских варягах-христианах: «он же [варяг] стояше на сенех с сыном своим... и посекоша сени *под нима*» (Лавр. л.). Значит, сени рушились, если подрубить их опорные столбы. Именно так изображает сени иллюстрирующая этот рассказ миниатюра Кенигсбергской летописи (рис. 139). О том же нам снова напоминает рассказ 1150 г. о встрече князей Вячеслава и Изяслава в Киеве: «в то же вереме Вячеслав седяше на сеньници и мнози начаша молвити князю Изяславу: „княже, ими и [захвати его], дружину его изъемли“; друзии же молвахуть: „аь посечем *под ним сени*“. Изяслав же рече: „не дай ми того бог, я не уби[й]ца емь братья своей; а се ми есть яко отець, стрый свой, а яз сам полезу к нему“ — пойма со собою мало дружины, и *лезе на сени* к Вячеславу, к строеви своему, и поклонися ему... И тако Вячеслав поиде *с сений*» (Ипат. л.). Подобную же характеристику сеней дает рассказ летописи о Киевском восстании 1147 г.: спасая князя Игоря от преследования горожан, князь Владимир укрывает его на дворе своей матери, «а Игоря пусти на Кожюховы сени», ворвавшиеся горожане «узреша Игоря на сенех и разбиша сени о нем и сомчаша и *с сений* и ту убиша и *конецъ ввсход*» (Ипат. л.).

Площадь сеней была довольно значительна; во время восстания 1068 г. в Киеве на сенях княжеского двора помещался князь с небольшой дружиной; князь Борис в 1150 г. мог устроить на сенях белгородского дворца пир для духовенства и дружины. Однако, как увидим ниже, площадь сеней имела тенденцию к сокращению.

С сенями же связан вопрос о «тереме». Это была, несомненно, очень характерная для дворцового ансамбля часть, определявшая обычно его архитектурный облик («двор теремной»). Теремом или теремцом на языке изучаемого времени называли шатровую гранную или округлую коническую сень, поставленную над чем-либо; теремом называли также лестничную башню для входа на хоры черниговского Спасского собора (рис. см. во II т.) и владимирского Успенского собора, также, возможно, крытые первоначально

остроконечной кровлей. По всей вероятности, сени (или лестничная клетка, вводившая на них) увенчивались особой вышкой с шатровым верхом, выделявшим центральную часть дворцового ансамбля. С такой вышки княгине Ольге было очень хорошо видно, как на теремном дворе копалась яма для незадачливых древлянских сватов, что и передано миниатюрой Кенигсбергской летописи (рис. 140). Позолота кровли этого высокого теремного верха закрепила за теремом эпитет «златоверхий» — в Слове о полку Игореве киевский князь Святослав говорит: «уже доски без кнеса [князевой слеги] в моем *тереме златоверсем*».

Рядом с сенями находилась жилая половина — теплая «истба», по другую сторону — клеть, служившая не только летней спальней и кладовой, но и приемным парадным помещением; законченная от черной топки «истба» была для этой цели непригодна. Судя по позднейшим поучениям, в углу клетки помещалась «божница» — иконы («вернии бо человецы в своей клети бога моляще...»). Подобно сеням, и клеть часто приобретала надстройку в виде второго этажа и, получая характер четырехугольной башни, называлась «повалушей» (ср. высокие боковые части здания на рис. 138). Одно драгоценное свидетельство поучения XII в. (Слово о богатом и убогом) сообщает, что повалуши господских хором богато украшались внутри: «ты же жив дому, повалуше испьсав, а убогий не имать, къде главы подъяклонити», — обращается поучение к хозяину такого пышного жилища. Повалуша, таким образом, имела внутри изобразительную или орнаментальную роспись.

По соседству с хоромами на дворе феодала помещалась церковь. Так, на дворе Святослава в Путивле стояла церковь Воздвижения, на княжьем дворе в Ростове была церковь Бориса и Глеба и т. д. Церковь, начиная с двора Мономаха в Берестове, была необходимой составной частью феодальной усадьбы.

Так выглядел в своих основных частях деревянный княжеский или боярский дворец-хоромы, поскольку позволяют представить его облик скудные и не всегда бесспорные штрихи, бросаемые попутно источниками.

На основании рассказа о смерти Владимира галицкого (Ипат. л., 1152) можно составить довольно ясное представление о дворце князей в Галиче. Он был, по всей вероятности, деревянным; и здесь мы встречаем уже знакомую картину: посредине дворцового комплекса была парадная лестница, выводившая на сени во втором этаже, в которых помещался княжеский престол; система переходов связывала сени с жилой половиной, где были «горенки» (верхние, «горние» комнаты); отличие от целиком деревянных хором состояло в том, что место клетки-повалуши занял каменный придворный храм Спаса с хорами, на которых присутствовало на богослужении княжеское семейство и могли происходить церемониальные приемы и совещания, как это было, например, в Византии.

Той же общей для дворцового хоромного строения схеме следует открытый раскопками последних лет белокаменный дворец княжеского замка в Боголюбове (1158—1165 гг.; рис. 141). Двухэтажный дворец соединялся системой



Рис. 139. Киевляне подрубают сени дома варяга-христианина (983 г.; миниатюра Кенигсбергской лет.).



Рис. 140. Княгиня Ольга из терема наблюдает казнь древлянских послов (945 г.; миниатюра Кенигсбергской лет.).

переходов на арках с хорами собора, через которые выходили на новое звено переходов, выведивших на верх башни замковой стены. На переходы вводила помещавшаяся между дворцом и собором лестничная башня («столп восходный», рис. 142), завершавшаяся шатровым верхом, подобно теремным завершениям сеней южных дворцов (ср. терем Ольги), и аналогичная ей южная башня. Сенями в Боголюбовском дворце именуется именно северная лестничная башня, имеющая во втором этаже ничтожно маленькую площадь.

Укрепление княжеской власти все более отодвигало на задний план многочисленных княжеских думцев-дружинников и бояр. Мономах обсуждал вопрос об ограничении «роста» с думой из 6 человек, князь Андрей Боголюбский совсем отстранил бояр и проводил время «с малом отрок». Белгородский дворец с его сенями, пригодными для пира большой дружины, в котором еще звучали отзвуки владимировых времен, был в XII в. явным анахронизмом. В Боголюбовском дворце сени также предельно сжимаются, лестничная башня по традиции еще носит название «сеней», а для торжественных приемов, вероятно, использовались и хоры дворцового собора.

Нужно еще раз подчеркнуть, что и в основе сложных древнерусских каменных дворцовых ансамблей XII в. лежит выработанная в процессе длительного развития схема русского жилого дома, нашедшая богатую разработку в хоромах боярского и княжого двора и завершающаяся в рассматриваемый период появлением на ее основе пышных ансамблей Галича и Боголюбова. И в том и в другом отчетливо выясняется глубокая подпочва народного творчества, давшая руководящую идею их замысла и композиции. Особенностью этих ансамблей является органическое включение дворцового собора в систему дворцовых зданий: в Галиче церковь Спаса как бы заменяет повалушу на одном крыле дворцовых построек; в Боголюбове собор, вместе с его златоверхими башнями-сенями, становится центром ансамбля, как бы символизируя прочное вхождение церкви в систему феодального могущества владимирских самовластцев.

5

Дворцовые постройки не ограничивались одним парадным комплексом собственно дворца-хором. Двор феодала был в то же время хозяйственным центром, и на его территории располагался ряд служебных жилых и хозяйственных построек. Источники называют погреба, медуши, бретьяницы, скотницы, бани.

Погреб, как показывает само слово, был запущенным, «погребенным» в землю срубом и служил не только для хранения продуктов. Иногда погреб служил и местом заточения, темницей, тюрьмой; тогда он назывался еще «посрубом», в таком посрубе сидел во Пскове сын князя Владимира — Судислав,



Рис. 141. Часть дворцового комплекса Боголюбовского замка
(реконструкция Н. Н. Воронина и Л. Н. Лебедева).

а в Киеве — Всеслав полоцкий. Миниатюра Кенигсбергской летописи, изображающая освобождение Всеслава (рис. см. во II т.), передает бревенчатую наземную часть погребца с решетчатым оконцем. Размеры погребов были велики, судя по тому, что в погребках заключались иногда десятки людей.

Древнейшее упоминание (Ипат. л., 997) о княжой медуше — хранилище вин и медов — показывает, что это был тоже род погребца: «лукно меда» было «погребено в княжи медуши». Бретьяницы же были специальными кладовыми бортевого меда.

Особое помещение для хранения ценностей княжеской казны называлось «скотницей», она упоминается в рассказе о гостеприимстве князя Владимира, который разрешил нищим и убогим брать на княжом дворе пропитание «и от скотничь кунами» (Ипат. л., 996). Ценности хранились также в теремных вышках сеней.

Все эти подвалы и кладовые были многочисленны и вместительны; на Путивльском дворе князя Святослава в них было 5000 пудов меду и 80 корчаг вина, а «товара», лежавшего в скотницах, было так много, что его было трудно вывезти. Крепкие железные замки с замысловатым устройством запоров оберегали эти склады. В раскопках феодальных поселений находки замков и ключей многочисленны; источники упоминают также «ключи клетные» (рис. 143).

Из рассказа об убийстве князя Андрея в его дворце в Боголюбове (Ипат. л., 1175) мы узнаём, что при дворце были обширные конюшни, где стояли «милостьные кони» («милостьяники» — зависимые от князя мелкие дружинники), арсенал, где лежало «милостьное орудие», караульное помещение для «сторожей дворных» и пр.

Княжой и боярский двор имел также баню. Как мы упоминали выше, еще в рассказе Ибн-Русте описание славянской землянки, повидимому, слилось со сведениями о бане. Впрочем, летопись, сообщающая легенду о мести княгини Ольги, говорит также не о бане, а об «истопке» или «мовнице». Поздний летописец Переяславля-Суздальского называет помещение, где погибли древлянские послы, «избой мовной». Таким образом не исключено, что полуземляночная или срубная «истопка»-«изба» служила и баней (ср. мытье в русской печи).

Баня является поныне одним из основных этнографических признаков северной русской деревни, а в древней Руси бани были распространены шире, чем в любой стране Европы. Любопытно, что автор Начальной летописи захотел специально отметить эту особенность новгородцев. Он описывает мифическое путешествие апостола Андрея, якобы посетившего в I в. н. э. Русь, сначала территорию Киева, потом Новгорода: «И приде в Словени идеже ныне Новгород; и виде ту люди сущая, како есть обычаи им и како ся мыють [и] хвоцются, и удивися им [и] иде в Варяги, и приде в Рим [и] исповеда, елико



Рис. 142. Боголобово. Лестничная башня и переход в собор;
современный вид (фото Н. Н. Воронина).



Рис. 143. Замки и ключи XII—XIII вв., найденные в Московском Кремле (по Солнцеву).

науци и елико виде, и рече им: дивно видех словенскую землю, идучи ми семо видех бани древены, и пережгуть е [их] рамяно [и] совлокуться и будутъ нази, и облекуся квасом уснянымъ, и возмутъ на ся прутье младое [и] бьютъ ся сами и того ся добьютъ, егда влезуть ли живи, и облекуся водою студеною [и] тако оживуть; и то творять по вся дни не мучими никимже, но сами ся мучать, и то творять мовенье себе, а не мученье» (Лавр. л.). В этом рассказе можно видеть насмешку летописца киевлянина над новгородским обычаем. На Украине бани никогда не пользовались широким распространением, а на севере «баня деревяна» была необходимым элементом жилья. Княжеская баня в Галиче упомянута под 1225 г. в рассказе о пленении венгерским воеводой князя Романа: «и я [=захватил] Романа в бани мыющася и посла и во Угры» (Ипат. л.).

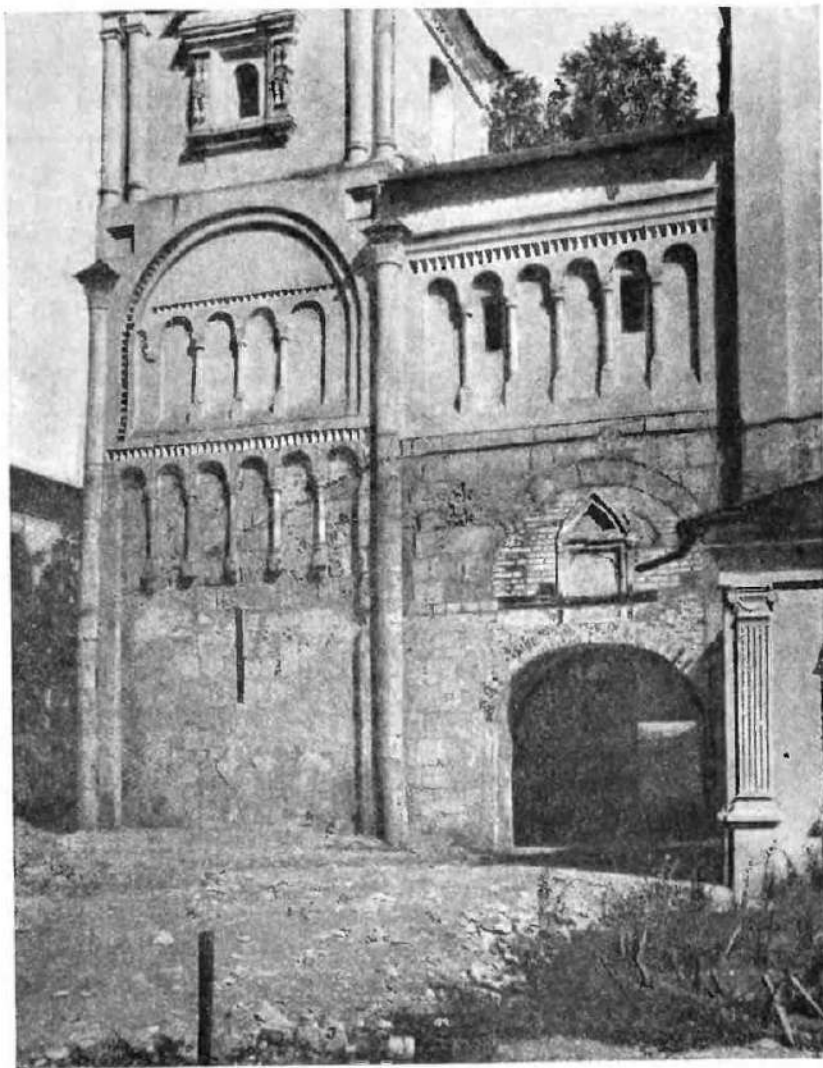
О древнерусской мебели и внутренних принадлежностях жилища мы пока знаем очень мало: археологических остатков еще нет, а письменные известия отрывочны.

В них довольно часто упоминается только ковер. В ковре принесли тело убитого Олега, в ковер завернули тело Владимира, на ковре связали ослепляемого Василька, ковер был постлан при съезде князей в Уветичах, где Владимир Мономах говорил князю Давиду: «се еси пришел и седишь с братьею своею на одном ковре» (Лавр. л., 1100); наконец, один из убийц Андрея Боголюбского выбросил для прикрытия тела по просьбе княжеского слуги ковер. Значит, полы княжеских домов были обычно устланы коврами; эти интересные произведения прикладного искусства до нас не дошли.

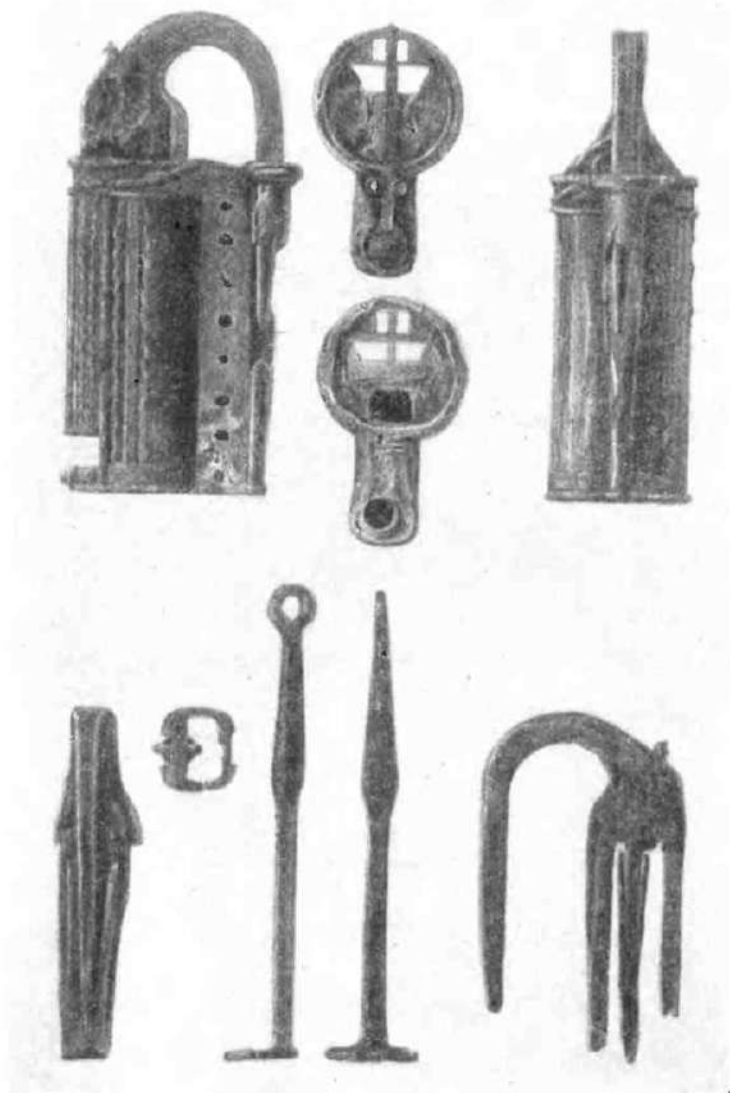
Столы и скамьи упомянуты в рассказе о землетрясении в Киеве: «потре камень дробное, сверху падая, и столы и скамьи» (Лавр. л., 1230). Термины «стол» или «столец» соответствовали современному слову «стул»; так, в рассказе о приеме Ярославом Осмомыслом боярина Петра говорится: «поставивша Петрови столец и седе» (Ипат. л., 1152). Столом назывался и княжеский трон, — на киевских монетах, где князь изображен в кресле, надпись гласит: «Владимир на столе, а се его сребро» (см. ниже рис. 217, б). От сиденья-престола должно было образоваться и переносное выражение «княжеский стол».

Кровать упоминается в Слове о полку Игореве: Святослав киевский лежит «на кровати тисове». Здесь имеется в виду тисс, напоминающий красное дерево. В средние века тисс был широко распространен в Европе (по крайней мере в средней; теперь он сильно отступил на юг). Кровать называлась также «кодром»



Рис. 144. Железный светец XII в. (Суздаль. Раскопки Н. Н. Воронина).

(откуда «одрина» — спальная клеть), «ложем» (откуда «ложница») и «постелью».

Одеяла у богатых людей нарядно украшались. Летопись приписывает князю древлянскому Малу сон, будто Ольга подарила ему «одеяла чръны с зелеными узоры». Сама постель в богатом доме устраивалась роскошно. Даниил Заточник обращается к князю со словами: «егда же лежиши на мягких постелях»;

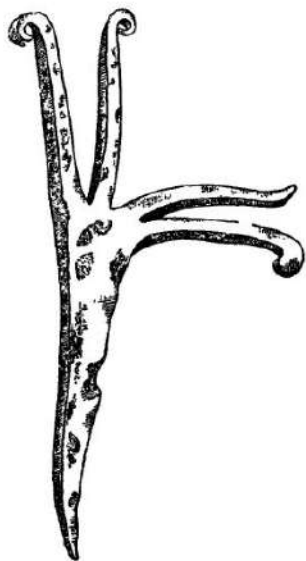

Рис. 145. Глиняный светильник (Киев).

у него же находим саркастическое выражение — «богатый человек несмыслен, яко паволочито изголове соломы наткано». В поучении XII в. (Слово о богатом и убогом) рисуется богач: «готовят же ему и одр [постель] слонов [резной из слоновой кости] настлан перин паволочитых [шелковых] възлежацю же ему и не могущю усънути, друзии нозе ему гладять, ини по лядвиям тешать его, ини по плечема чишють [чешут], ини бають ему и коцюнять [рассказывают смешные вещи], ини гудуть ему [играют на музыкальных инструментах]...». В этой связи нельзя не привести образной антитезы из уже цитированного выше Стословца Геннадия: «Възлег на многомягцей постеле и пространно протягаяся, помяни на голе земле лежащего под единемь руби-

щемь и не дерзнувша ногу прострети зимы ради».

Освещение древнерусских домов при слабом естественном свете сквозь волоковые окна имело особое значение. Несмотря на скудость данных источников, несомненно, что бедные дома уже тогда освещались лучинами; хотя упоминаний об этом нет, но при раскопках русских городов встречаются железные светцы — подставки для лучин (рис. 144). Богатые дома освещались свечами. Свечи упоминаются в источниках чаще, но только церковные, за одним исключением: убийцы Андрея Боголюбского, когда он, раненый, скрылся от них, «вжегше свещи налезосоша и по крови» (Ипат. л., 1175). Несомненно, что восковые свечи применялись и в быту: свеча оставалась лучшим средством освещения в богатых домах всех стран до XIX в. Особые глиняные подставки, встречаемые при раскопках, считают подсвечниками. В Киеве находят в очень большом количестве и глиняные светильники, в которые наливалось масло (рис. 145). Эти светильники, несомненно, связаны с традицией, идущей из городов северного Причерноморья. В северо-западной и северо-восточной Руси светильники этого типа неизвестны.

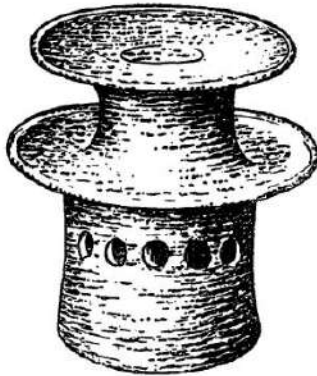
Таковы данные о древнерусском жилище и его обстановке. Они пока отрывочны и часто спорны, но, несомненно, что последующие археологические исследования восполнят пробелы в наших знаниях и позволят нарисовать более детальную картину.

ЛИТЕРАТУРА

- Ворогин Н. Н.* Основные вопросы реконструкции Боголюбовского дворца. Кр. сообщ. ИИМК АН СССР, вып. XI, М., 1945.
- Греков В. Д.* Новгородский дом св. Софии. СПб., 1914, стр. 291.
- Дубынин А. Ф.* Археологические исследования Суздаля. Кр. сообщ. ИИМК АН СССР, вып. XI, М., 1945.
- Забелин И. Е.* Русское искусство. Черты самобытности в древнерусском зодчестве. М., 1900.
- Zelenin D.* Russische Volkskunde. Berlin, 1927.
- Каргер М. К.* Землянка-мастерская киевского художника XIII в. Кр. сообщ. ИИМК АН СССР, вып. XI, М., 1945.
- Красовский М. К.* Курс истории русской архитектуры, ч. 1, Деревянное зодчество. Пг. 1916.
- Niederle L.* Manuel de l'antiquité slave. Tome II. La civilisation. Paris, 1926.
- Потанов А. А.* Очерк древней русской гражданской архитектуры, вып. 1, М., 1902.
- Равдоникас В. И.* Старая Ладога. Кр. сообщ. ИИМК АН СССР, вып. XI, М., 1945.
- Ржигла В. Ф.* Очерки по истории быта домонгольской Руси. Труды Гос. ист. музея, вып. V, М., 1929, гл. 1, «К истории древнерусского жилища».
- Хвойка В. В.* Древние обитатели Среднего Приднепровья, Киев, 1913.

О Д Е Ж Д А

А. В. Арциховский

1

Красочность и своеобразие древнерусских одежд угадываются по очень отрывочным данным. Древних рисунков и описаний одежд в источниках очень мало. Самые же одежды в целом виде до нас не дошли. Разнообразные остатки их, находимые иногда в погребениях, так малы, что имеют значение только для истории ткацкого дела. Но дошедшие до нас металлические детали костюмов позволяют все же наметить их облик, а металлические украшения дают возможность представить общий живописный характер одежды.



Рис. 146. Отдыхающий крестьянин (рисунок XII в.).

Счастливая случайность сохранила нам зарисовку одежды русского смерда. В церковной рукописи XII в. псковского происхождения есть современные самой рукописи рисунки на полях. Особенно интересен один из них, на котором представлен человек, лежащий на пригорке под деревом (рис. 146). В ногах

его деревянная с железной оковкой лопата, изображенная очень точно; справа растут травы или колосья. Человек лежит, подложив руку под голову; очевидно — это земледелец, отдыхающий в полдень в тени дерева. Над ним надпись: «делатель трудися». Перед нами, таким образом, древнейшее русское изображение смерда. На нем короткая подпоясанная рубаха, резко отличная от торжественных длинных одеяний, которые мы увидим на княжеских портретах. Можно даже определить, что это рубаха-косоворотка, древность которой



Рис. 147. Бой дружины с восставшими смердами (1071 г., миниатюра Кенигсбергской лет.)

на Руси была бы нам иначе неизвестна: линия разреза идет вниз от ворота с левой стороны. Штаны заправлены в высокие сапоги. Цвет одежды неизвестен, так как рисунок не был окрашен. Миниатюры Кенигсбергской летописи, восходящие к древнему оригиналу (рис. 147), иллюстрируя рассказ о восстании смердов в Поволжье (1071), изображают их также в коротких рубахах. Еще раньше, характеризуя русов вообще, араб Балхи говорит: «одежда их — короткие куртки, одежда же хазар, болгар и баджнаков целые [длинные] куртки». Истахри, говоря о русах, указывает, что «одежда их — короткие куртки». Переводчик употребил здесь слово «куртка», но речь идет, несомненно, о северной рубахе, которая должна была казаться короткой, сравнительно с долгополыми одеяниями юга и востока. Это — характерная для русского костюма часть, носящая и теперь название «русской рубахи».

В источниках часты упоминания ветхой простой нищенской одежды «руб», «рубич». Уже цитированное выше Слово о богатом и убогом (XII в.) противопоставляет платье богатого одежде бедняка: «ты облачишися и ходиши в паволоце и в кунах [т. е. в шелку и куньих мехах], а убогий руба не имать на телеси» (ср. «рубашка»).

Некоторый материал дают и археологические находки. Основная масса русских курганов XI—XIII вв. принадлежит бесспорно основному населению страны, крестьянам-смердам. От мужских одежд в курганах сохранились пояса, от женских — украшения, а также остатки ткани.

Чаще всего встречаются куски шерстяных тканей, причем иногда можно установить, что шерсть была окрашена, например, в красный цвет. Встречаются также льняные ткани (беленый холст) и шелковые тесемки, шитые мишурным золотом и составляющие украшение более богатых женских одежд (рис. 148). Но все эти находки недостаточны для реконструкции покроя одежды.

Пояса были обычно кожаные и очень узкие (1,5—2 см), с медной пряжкой и наконечником. Для древнерусских пряжек характерна форма, напоминающая лиру (рис. 149, 1—8). Пояса в более богатых мужских погребениях украшены рельефными бляшками, медными или серебряными, в виде пальметок или розеток (рис. 149, 14—16) с таким же наконечником (рис. 149, 17). Рубаха подпоясывалась значительно выше уровня таза. Остатки поясов встречаются почти исключительно в мужских погребениях; женская одежда не подпоясывалась.

Иногда в курганах встречаются пуговицы от рубах — медные сферические, а также костяные (рис. 149, 9—13), но, по видимому, особенно много было деревянных пуговиц, до нас не дошедших. В женской одежде пуговицами иногда служили бусы, например сердоликовые или хрустальные, или бубенчики.

Раскопки курганов позволяют сделать еще одно заключение о крестьянских одеждах. В них, при обилии поясных металлических наборов, совершенно отсутствуют застежки плащей, характерные, судя по дружинным курганам X в. и рисункам XI—XIII вв., для костюма социальных верхов.

Зимние одежды простонародья делались из недорогих мехов. Например, медвежьи шубы считались в древней Руси простонародными, причем возникали даже сомнения, прилично ли их носить священникам: новгородский епископ Нифонт специально должен был разъяснить «нетуть беды ходити, хотя и в медвежине». Овчинные шубы были, несомненно, наиболее распространенными. О головных уборах древнерусских крестьян мы ничего не знаем.

Крестьянская обувь делалась обычно из лыка. Даниил Заточник в качестве самой бедной обуви называет «лыченицу» или «лычный сапог». С древнейших времен известно и название «лапоть». Под 985 г. летопись сообщает о том, как при победе Владимира над волжскими болгарами — «рече Добрыня Володимеру: съглядах колодник, оже суть вси в сапозех: сим дани нам не даяти, поидем искат лапотников» (Лавр. л.). Очевидно, воины Владимира, воевавшие по всей Восточной Европе, имели дело преимущественно с лапотниками.

Тем не менее кожаная обувь была уже довольно распространена (рис. 150). Не только в городах почти все население было уже обуто в кожу (куски кожаной обуви принадлежат к самым частым находкам в раскопках, например в Новгороде), но и в деревне кожаная обувь не была редкостью — она часто встречается в крестьянских курганах. Обычно это кожаные туфли — поршни



Рис. 148. Позументы с одежды (Владимирские курганы).



Рис. 149. 1—8—поясные пряжки; 9—13—пуговицы; 14—16 — поясные бляшки; 17 — наконечник пояса (Владимирские курганы).

(«прабошни черевьи») — обувь, шитая из целого куска мягкой кожи. Источники называют еще несколько видов обуви: «плесницы» — обувь типа сандалий, у которых отмечаются «высокие пяты», и «калиги» (ср. калишки). Однако в раскопках встречаются и высокие «русские» сапоги с жесткой подметкой и железными подковками. На обуваемую ногу наматывали льняные онучи («онуци») или надевали шерстяной чулок, называемый «копытцем»; изготовлением на продажу «копытцев» и пряжей «волны» для них занимались, например, монахи Киево-Печерского монастыря. Ибн-Фадлан также упоминает носки в одежде руса. В общем одежду русского крестьянина следует пред-

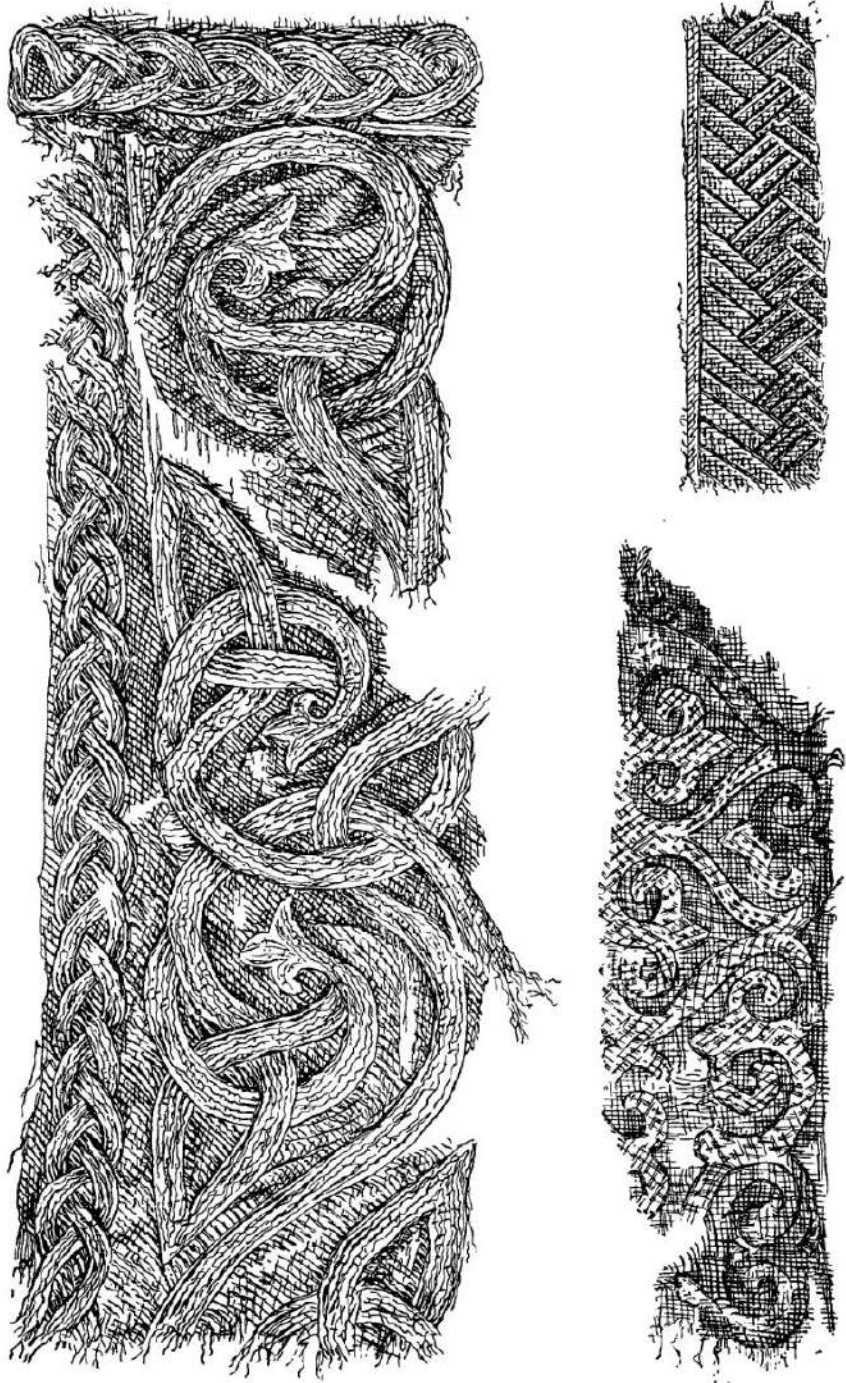

Рис. 150. Фрагменты кожаной обуви (Новгород. Раскопки А. В. Арциховского).

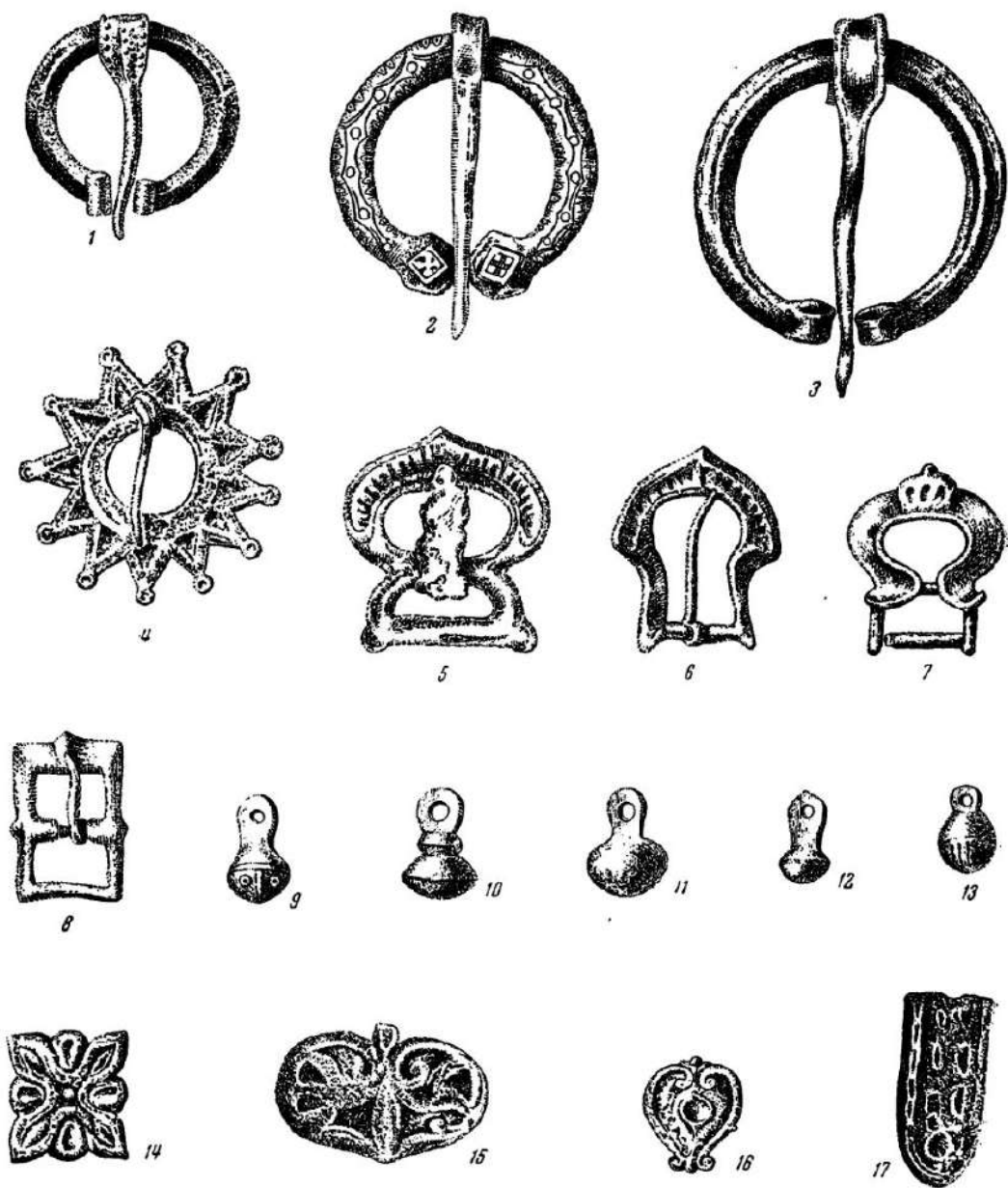
ставлять в следующем виде: русская холщевая рубаха-косоворотка с металлическими, костяными или деревянными пуговицами, подпоясанная узким ремнем. Штаны, заправленные в высокие сапоги или замотанные онучами при носке лаптей или поршней. Поверх рубахи надевалась весной и осенью грубошерстная теплая одежда, заменяемая в зимнее время меховой, обычно овчиной шубой. Можно упомянуть, что к поясу крестьянин привешивал различные мелкие бытовые вещи: ключ от клетки, небольшой ножик, огниво с кремнем и т. п.

Женская одежда по материалам раскопок курганов восстанавливается еще хуже, чем мужская, зато от нее сохранилось много украшений, которые позволяют утверждать, что крестьянские женские наряды были своего рода произведениями искусства. Дошедшие до нас украшения (преимущественно металлические) должны были составлять гармоничное целое с тканью и вышивками костюма (см. также т. II).

Характерным украшением славянских женщин были височные кольца (рис. 151), изготовлявшиеся деревенскими мастерами. Археологи даже различают древнерусские племена, каждое из которых имело свои особые, отличные

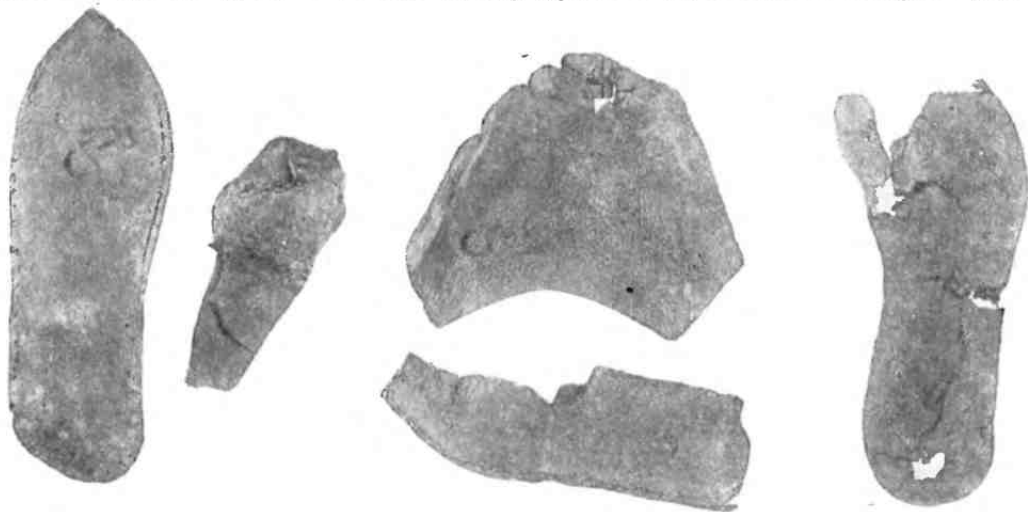
от других, височные кольца. Так, в бассейне Ильменя и в верховьях Волги до Волоколамска на юго-востоке (область словен новгородских) господствуют так называемые ромбоштитковые височные кольца (рис. 151, 3). От Минска и Полоцка на западе и до Муром и Ростова на востоке, со Смоленской землей



Рис. 151. Височные кольца; 1 — браслетообразные; 2 — перстнеобразные с заходящими концами; 3 — ромбоштитковые; 4 — семилучевые; 5 — семилопастные; 6 — спиралеобразные; 7 — с эсо-бразными концами.

в центре (область кривичей), распространялись браслетообразные кольца (рис. 151, 1). По верхней Оке и по Москве-реке (область вятичей) женщины носили семилопастные кольца (рис. 151, 5). Население бассейна Сожа (область радимичей) предпочитало форму семилучевых колец (рис. 151, 4). В Припятском Полесье (область древлян) чаще всего встречались маленькие массивные перстнеобразные височные кольца (рис. 151, 2). По Десне и Сейму (область северян) бытовали спиральные кольца (рис. 151, 6).

Серебряные или медные височные кольца вплетались женщинами в волосы и прикреплялись при этом к головным уборам (вероятно, типа кики или сороки), которые, очевидно, были также разнообразны. На юге, в бассейне реки Псла (левый приток реки Днепра), широко бытовал женский головной убор, состоящий из венца из тонкой серебряной пластины или обруча из перекрученной граненой серебряной проволоки с прикрепленной к нему посредине (на лбу) серебряной пластиной, согнутой в цилиндр (рис. 152). К этой основе подвешивались спиральные кольца, бубенчики, раковины и т. п. (рис. 153). Семилопастные кольца вятичей, где обод перерастал в пластинку с семью широкими лопастями, были наиболее эффектны. Шесть или семь таких семило-

частных колец окаймляли лицо сверху; на груди сверкали пестрые бусы ожерелья (рис. 154). Для территории вятичей характерно чередование в ожерелье сердоликовых бипирамидальных и хрустальных шарообразных бус (рис. 154, 1). Браслетообразные височные кольца, позволяющие довольно сложно расположить продетые сквозь них косы, носились по шесть штук; соответствующие им ожерелья были иные: сердоликовые бипирамидальные бусы чередовались с позолоченными стеклянными (рис. 154, 2). Ромбоцитковые кольца (рис. 151, 3) с их орнаментированными щитками придавали убору волос своеобразие и живописность, в ожерелье при этом чередовались многогранные хрустальные бусы с серебряными (рис. 154, 3). Наряду с височными кольцами большое распространение в уборе древнерусской женщины имели и серьги, разнообразных форм которых известны из курганных погребений различных районов. Излюбленными в Киевской Руси были так называемые трехбусинные серьги (рис. 154, 9—12). Кроме широко распространенных ожерелий из стеклянных бус, встречаются металлические цепи с подвесками различных форм: лунниц, круглых бляшек, бубенчиков, звериных «чудских» фигурок, маленькой ложечки-«уховертки» и т. п. (рис. 155). В крестьянских курганах также часты находки медных ручных браслетов и перстней (рис. 156). К женскому костюму можно до известной степени отнести также и игольник (футляр для иголок), носившийся на поясе (рис. 156, 12—13).

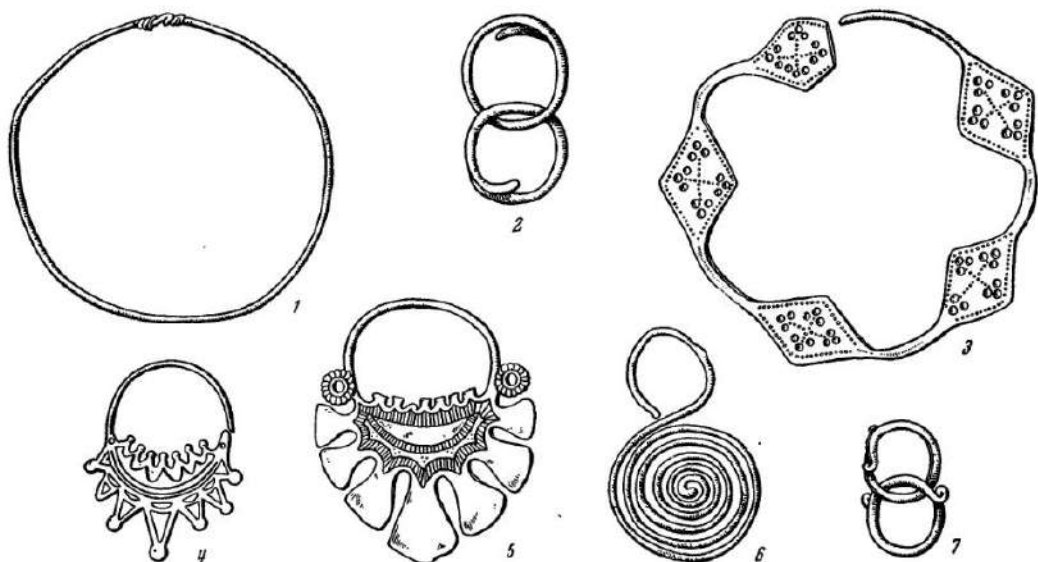

Рис. 152. Женский головной убор (Гочевские курганы).

Одежда рядовых горожан, ремесленников, мелких торговцев, повидимому, отличалась не только от одежды феодалов, но и от крестьянской. Об этом мы можем судить лишь по одной детали. Самой частой находкой во всех древнерусских городах (Киев, Новгород, Владимир, Суздаль, Ростов, Рязань, Дмитров, Коломна, Чернигов, Старая Ладога, Тмутаракань, Белая Вежа и мн. др.) являются обломки стеклянных браслетов XI—XIII вв. (рис. 156, 14—16). Их так много, что изобилие их в быту горожанок очевидно; крестьянки же, судя по находкам в курганах, носили браслеты почти исключительно медные. Цвет стеклянных браслетов разнообразен: есть синие, зеленые, желтые, фиолетовые и др.; они блестящи и яркие. Гораздо реже встречаются стеклянные перстни (рис. 156, 17—19). Устойчивость этой детали женского наряда позволяет предполагать, что и одежда горожан была своеобразна. Повидимому, горожане были оригиналами для тех изображений людей в коротких рубахах, которые встречаются в народных сценках, вплетенных в заглавные буквы позднейших (XIV в.) русских рукописей (рис. 157). Подобные одежды имеют горожане и в миниатюрах Кенигсбергской летописи (см., например, рис. 118). Материалом одежд горожан служил, в частности, домотканый холст.

Древнейшее известие о русской княжеской одежде принадлежит византийскому историку Льву Диакону. Описывая свидание князя Святослава с императором Иоанном Цимисхием, Лев Диакон так рисует облик русского князя: «Видом же он был таков: роста умеренного, ни сверх меры высокого

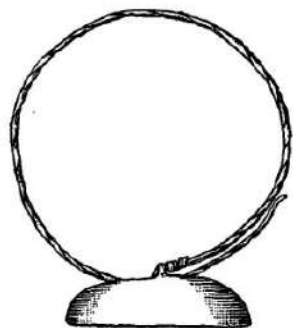

Рис. 153. Женский головной убор и бусы (курганы около Броварки, Полтавской обл.).

и не слишком малого, с густыми бровями. Глаза у него голубые, нос плоский; бороды у него не было, но сверху над губой свисающие вниз густые, излишне обильные волосы. Голова у него была совершенно голая; на одной ее стороне висел локон, означающий благородство происхождения; шея крепкая, грудь широкая, и весь стан очень хорошо сложенный. Казался же он угрюмым и мрачным. В одном ухе висела у него золотая серьга, украшенная двумя



Рис. 154. 1—8 — бусы; 9—12 — трехбусинные серьги.

жемчужинами, с рубином посредине. Одежда на нем была белая, ничем от других не отличающаяся, кроме чистоты». Как видим, здесь одежда князя состоит из простой, очевидно, холщевой длинной рубахи и ничем не отличается от одежды княжеской свиты. Видимо, характер Святослава с его подчеркнутой летописью прямоотой и грубоватым демократизмом вождя своих победоносных дружин проявился и здесь, в одежде. Только драгоценная серьга с жемчугом и рубином и чуб несколько выделяют его из среды спутников. В драгоценных золотых украшениях, как увидим ниже (см. II т.), проявились с особой яркостью вкусы древнерусской знати.

Классовое расслоение, характерное уже для X в., обусловило резкое отличие одежды трудовых масс от одежды князей, бояр и дружинников. Самым общим наименованием богатых одежд господствующего класса был термин «порт», или «порты». С этим словом мы встречаемся в договорах с греками и в Русской Правде. В Слове Даниила Заточника подчеркнута социальная принадлежность одежд этого рода: «Не лепо у свинии в ноздрех рясы [серьги] златы тако на холопе порты дороги». Тот же автор XII в. отмечает значение дорогих одежд, подчеркивающее глубокое социальное неравенство тогдашнего общества: «их же ризы светлы тех речь честна», т. е. слушают лучше того, кто одет в блестящую одежду.

Наиболее характерным признаком княжеской, боярской и дружинной одежды являлся плащ, называвшийся на Руси «корзно». Еще в 922 г. Ибн-Фадлан наблюдал это одеяние на русских работорговцах в Булгаре. «Я видел, — пишет он, — русов, когда они прибыли по своим торговым делам и расположились [высадились] на реке Атиль. И я не видел [людей] с более совершенными телами, чем они. Они подобны пальмам, румяны, красны. Они не носят ни курток, ни кафтанов, [но носит] какой-либо муж из их числа кису, которой он покрывает один свой бок, причем одна из его рук выходит из нее». Говоря об отсутствии курток и кафтанов, Ибн-Фадлан противоречит самому себе, поскольку он немного ниже, говоря об умершем русе, сообщает, что его одели в «шаровары, и обмотки, и сапоги, и куртку, и кафтан парчевый с пуговицами из золота, и надели ему на голову шапку из парчи, соболевою». Во всяком случае, важнейшей одеждой русов был плащ, что подтверждается и археологическим материалом X в.

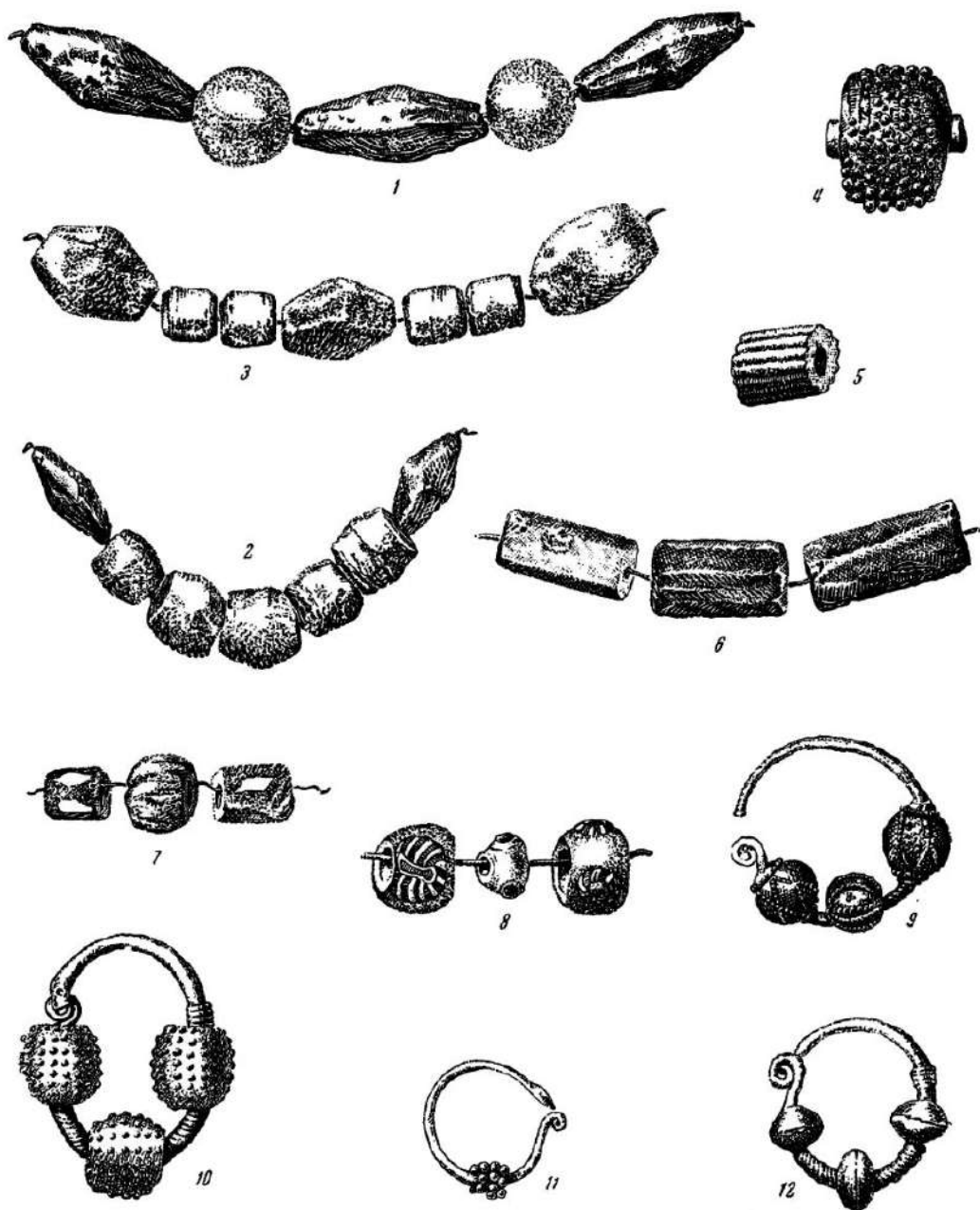
В дружинных курганах этого века обычной находкой являются фибулы, застежки плащей («запоны», «сустугы», рис. 158). Они встречаются по одному или по два экземпляра в погребении. Плащ застегивался фибулой возле правого плеча, и его полы не сходились в соответствии с рассказом Ибн-Фадлана и с рисунками последующих веков (см. ниже). В тех случаях, когда в погребении находятся две фибулы они обычно соединены цепочкой. На изображениях князей XII—XIII вв. эти запоны имеют иногда форму звезды, чему отвечает один из текстов: «кдь суть звезд тех запоны, яже различья житью человеком уставляюшта» (Изборник, 1073 г.).



Рис. 155. 1—3, 5—10 — подвески; 4 — ожерелье-цепь.



Рис. 156. 1—6 — перстни; 7—11 — браслеты; 12—13 — щольники; 14—16 — стеклянные браслеты; 17—19 — стеклянные перстни.

Плащ-корзно был общ славянам восточным и западным. От последних его восприняли немцы и называли «кюрзен» или, в соответствии с происхождением, — «славоника». Корзна знати делались из дорогого материала и представляли значительную ценность. Святополк, желая привлечь к себе дружинников, «нача даяти озем корзна, а другим кунами» (Лавр. л., 1015). Корзно было достаточно широкой накидкой, чтобы человек мог покрыть им и другого человека, например, Владимир Мстиславич при попытке защитить Игоря Ольговича: «скочи... с коня и огорну [обогнул] и [его] коръзном» (Ипат. л., 1146). Довольно большие размеры корзна видны из того, что им было накрыто тело убитого боярина Андрея Боголюбского.



Рис. 157. Изображения горожан в заглавных буквах рукописей XIV в.

Под корзно надевалась хорошо облегающая тело основная одежда (пользуется этим наименованием за отсутствием соответствующего названия в источниках). Она имела разрез во всю длину и застегивалась выше пояса характерными для русской одежды петлями. Круглый или квадратный глубокий вырез ворота обшивался золотом и драгоценными камнями: образовавшими по краю широкую кайму, получившую название «оплечья» или «ожерелья». В Слове о полку полку Игореве встречаем яркий образ: «един же изрони жемчужну душу из храбра тела, чрес злато ожерелис». В рассказе о Липецкой битве упоминается шитое золотом «оплечье», которое являлось знаком высокого сана: князь Ярослав Всеволодович перед Липецкой битвой, призывая воинов истреблять врагов, говорит: «аще и златом шито оплечье будет, убий» (Троицк. л., 1216). Такой ворот-оплечье мог быть пристежным или пришитым наглухо. Полы одежды также обшивались богато украшенной золотом и камнями каймой («припол», «приполок»). Рукава оканчивались широким, также вышитым обшлагом («опястье»). Пояс, обычно богато украшенный паборами и золотым

шитьем, перехватывал одежду в талии, его концы спускались свободно вниз. Пояс являлся одним из традиционных элементов одежды; владимировым послам очень не понравилось, что магометане стоят «в ропате» без пояса.

Из летописного рассказа об ослеплении князя Василька узнаем об исподней рубашке — «срачице», сорочке, вероятно шелковой, в отличие от льняной

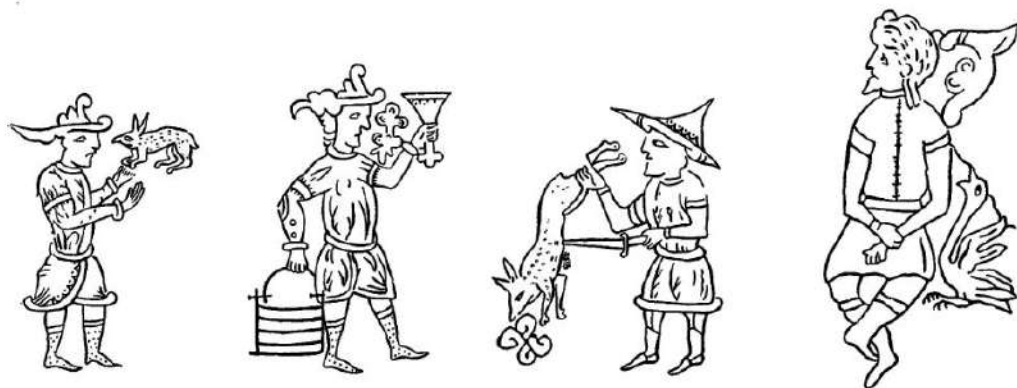

Рис. 158. Черепаховидная фибула: 1 — вид сбоку; 2 — вид сверху.

носит таких шапок. Неизвестно, были ли эти уборы так обязательны для князей в жизни, но в условном феодальном искусстве они являются важнейшими княжескими регалиями, притом чисто русскими.

Корзно и другие одежды, названия которых нам не вполне ясны, мы видим и на княжеских портретах XI—XII вв.

Древнейшими являются фресковые изображения членов семьи князя Ярослава в Софийском соборе в Киеве. Эти княжеские портреты, расположенные на северной и южной стенах центрального нефа, лишь в 1936 г. были расчищены от покрывавшей их малярной записи XIX в. Изображение самого Ярослава

«рубь» — рубахи смерда; исподняя сорочка называется иногда «котыгой» (перев. греч. «хитон»).

Штаны не имели, видимо, специального названия. У Даниила Заточника находим указание, что словом «порты» обозначалась одежда вообще: «утлая ладья порты промочит»; то же видим и в Новгородской летописи: новгородцы перед Липецкой битвой скинули с себя сапоги и «порты»; было бы странно думать, что новгородцы шли в бой в одной рубашке, они, повидимому, сбросили, для легкости, верхнюю одежду.

Княжеской обувью были высокие сапоги из мягкой цветной кожи, синего, желтого и красного сафьяна. Носили их, конечно, не только князья. Даниил Заточник обращается к князю: «лучше бы ми пога своя видети в лыченицы в дому твоём, нежели в черлене сапозе в боярском дворе».

Княжеская мягкая сферическая шапка с меховым околышем является обязательным атрибутом русских князей в миниатюрах, на иконах и фресках с XI по XVI вв. Неудивительно, что эта шапка очень простой формы имеет аналогии среди головных уборов всех народов Европы и Азии. Но нигде шапки эти не имели ни особого распространения, ни особого значения. А у нас они изображены, хотя бы в миниатюрах, десятки тысяч раз и появляются в рисунке именно там, где в тексте идет речь о князе; больше никто на этих рисунках не



Рис. 159. Портрет семьи князя Святослава (Святославов Изборник, 1073 г.).

не сохранилось и известно лишь по неточному рисунку XVII в.; от изображенной его двух сыновей уцелел полностью лишь портрет младшего, на нем одежда без плаща и княжеская шапка.

К 1073 г. относится рисунок Святослава Изборника, где изображены вели-



Рис. 160. Миниатюра рукописи XII в.
Слово Ипполита.

кий князь киевский Святослав Ярославич, его жена и пять сыновей (рис. 159). На голове Святослава русская княжеская шапка; основное платье синее с красной каймой и золотыми поручами; поверх надето синее с золотой каймой корзно, застегнутое на правом плече красной застежкой с золотыми лопастями. В руках князя книга — вероятно, тот философско-богословский литературный сборник, в котором помещен самый рисунок; на ногах — синие сапоги. Рядом с ним стоит княгиня. Сыновья Святослава изображены в малиновых одеждах с красными каймами, золотыми воротниками, поясами и тремя поперечными петлицами. Такие одежды и позднее, в течение ряда веков, бытовали на Руси, в частности характерны петлицы. От пояса вниз по бокам спадают по два конца, что обычно прослеживается и в крестьянских курганных погребениях. Шапки княжичей меховые, высокие.

Неизвестный князь (по мнению И. И. Срезневского, Всеволод Мстиславич) изображен в рукописи XII в. Слова Ипполита об Антихристе (рис. 160). На голове у него русская княжеская шапка с красным верхом, а основная одежда зеленая с пышным орнаментом; корзно золотое, покрытое клетчатым узором, сапоги красные.

На фреске 1199 г. Нередицкой церкви в Новгороде изображен строитель церкви князь Ярослав Владимирович (рис. 161). На голове его русская княжеская шапка с желтым верхом. Основная одежда голубая с малиновыми и желтыми каймами. Корзно очень парадно: по малиновому полю идут большие круги с различными узорами, а в кругу, который приходится на плече у князя, изображен орел. Сапоги желтые.

Одежду того же типа мы видим и на многочисленных изображениях князей



Рис. 161. Князь Ярослав Владимирович (фреска церкви Спаса-Передницы).

Бориса и Глеба — на иконах, фресках, в скульптуре и пр. Везде княжеское корзно застегнуто у правого плеча, и полы не сходятся.

Кроме корзны были и другие виды плащей, но названия их ничего не говорят об их характере. Такова «луда... златом истъкана» варяга Якува, сделанная, судя по языковым параллелям, из шерстяной ткани; в луде же представляется «бес в образе ляха» в рассказе Киево-Печерского патерика. В столкновении с новгородском волхвом князь Глеб «возма топор под скутом» [т. е. спрятал топор под плащ]. Князь Михаил тверской, отвергая приказание исполнить

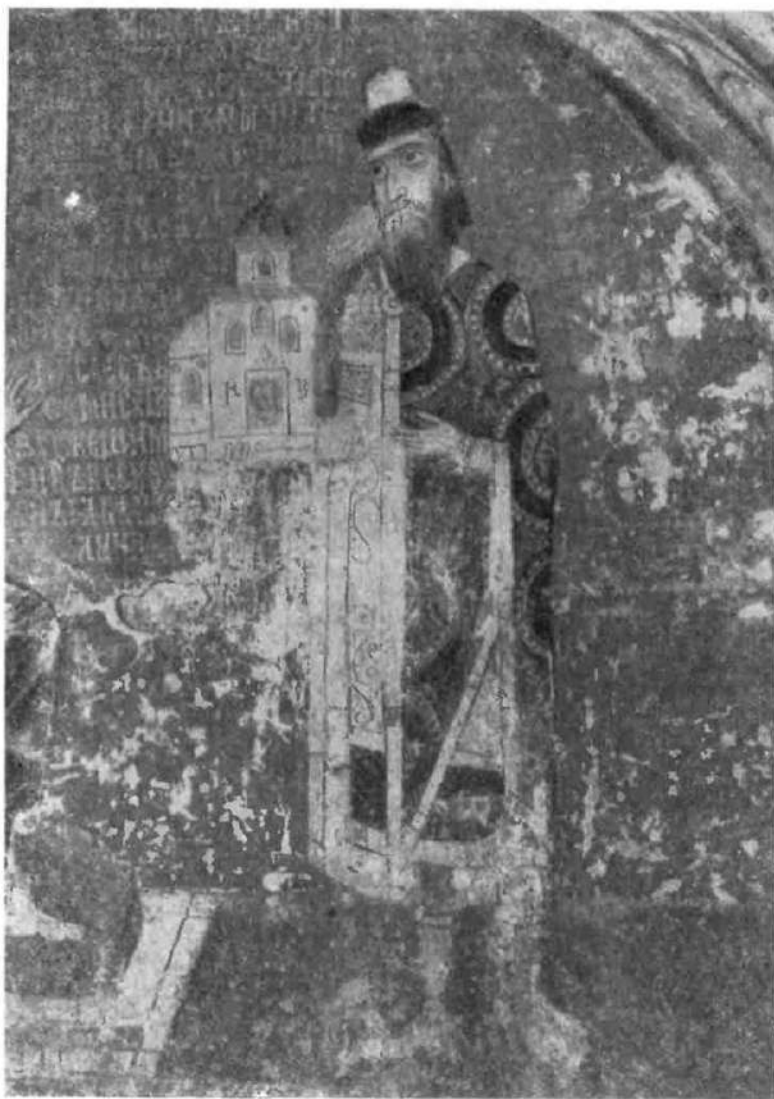

Рис. 162. Паволока.

Изображенные на портретах одежды отличались тщательно подобранным сочетанием оттенков и узоров ткани. Самые ткани, судя по многократным летописным известиям о дарах «портов», т. е. одежд, а также тканей, считались очень ценными.

Высоко ценившиеся в древности и в средние века шелковые ткани были у нас, как и вообще в Европе, предметом ввоза из Византии и мусульманских стран. «Паволоки», т. е. шелковые ткани (рис. 162), с X в. перечисляются в числе важнейших товаров. Даниил Заточник говорит: «Паволока бо испестрена многими шолкы и красно лице являеть». Паволока имела довольно широкий спрос. С XII в., наряду с паволокой, называется более дорогая и пышная ткань — аксамит, род бархата. Самое слово «аксамит», точнее «гексамит», по-гречески означает «шестинитчатый»; преобладающим для аксамита был «звериный»

татарские обряды в ханской ставке, «сымя с себе кочь своей и врже к ним, глаголя — примите славу света сего, а яз не хочу» (Воскр. л., 1246). Видимо, разновидностью плаща-накидки были «япончицы» (турецк. «епанчи»), которые упоминаются в Слове о полку Игореве. Одеждой типа плаща был и «мятьль», упоминаемый в летописном рассказе о смерти князя Владимира галицкого — «слуги княжи вси в черних мятлих» (Ипат. л., 1152). Мирная новгородская грамота 1199 г. предусматривает случай порчи мятля — «оже уьхнът, любо мятель роздрът, то 3 гривны старые».

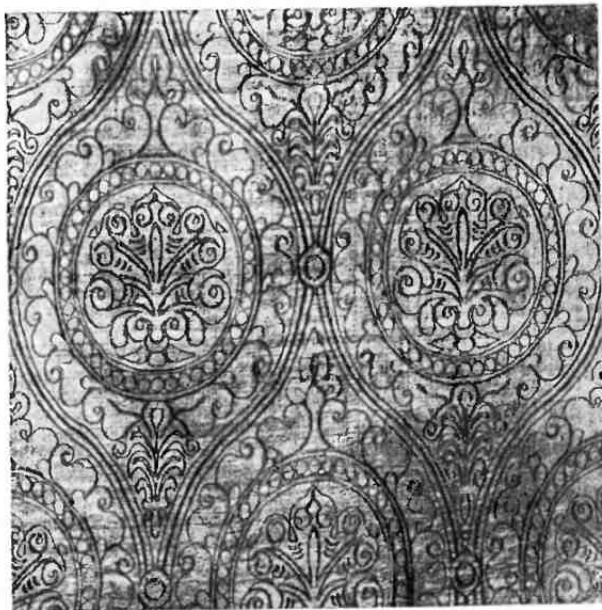

Рис. 163. Аксамит.



Рис. 164. Павлока из гробницы князя Андрея Боголюбского.

орпамент (стилизованые грифоны, львы, орлы и пр., расположенные обычно в круглых медальонах), тона — красный и фиолетовый (рис. 163). Такая ткань упоминается в 1164 г., когда греческий император прислал «дары многы Ростиславу, аксамиты и паволоки» (Ипат. л.). В 1174 г. слуга Андрея Боголюбского обращается к одному из убийц со словами: «помнишь ли в которых портах пришел бяшеть. Ты ныне в оксамите стоиши, а князь наг лежит» (Ипат. л.). Вообще аксамит был в ходу только в высшей феодальной среде. В Слове о полку Игореве среди отбитого у половцев имущества названы «злато и паволоки и драгыя оксамиты». Их мы видим и в перечне дорогих подарков князя Юрия Всеволодовича брату Святославу: «многы дасть дары брату своему златом, и серебром, и порты разноличными, и конми, и оружием, аксамиты, и паволоками и белью» (Воскр. л., 1220). Сохранившиеся обрывки княжеских одежд из гробницы Андрея Боголюбского во владимирском Успенском соборе дают нам образцы тканей этого рода (рис. 164).

Самыми нарядными одеждами считались червленые и багряные. Это два основные оттенка красного цвета — киноварь и кармин; древнерусский язык был много богаче современного цветовыми терминами. Летописец говорит, что добрая жена «сугуба оденья створит мужеву своему, очервлена и багряна себе оденья» (Лавр. л., 980). Древлянский князь Мал видел во сне, что Ольга дарит ему «пръты многоцельны червены вси жемчюгом пссаждены» (Пер.-Сузд. л., 945). Даниил Заточник предпочитает дерюгу на службе у князя «багрянице в боярском дворе». Наиболее нарядными были «червленые», т. е. красивые, сапоги.

Некоторые исследователи, особенно Н. П. Кондаков, пытались объявить красочные и глубоко своеобразные княжеские русские одежды чисто византийскими. Византийские влияния здесь возможны, но найти в Византии прямые аналогии одежам, изображенным на рассмотренных выше портретах, не удалось даже Н. П. Кондакову.

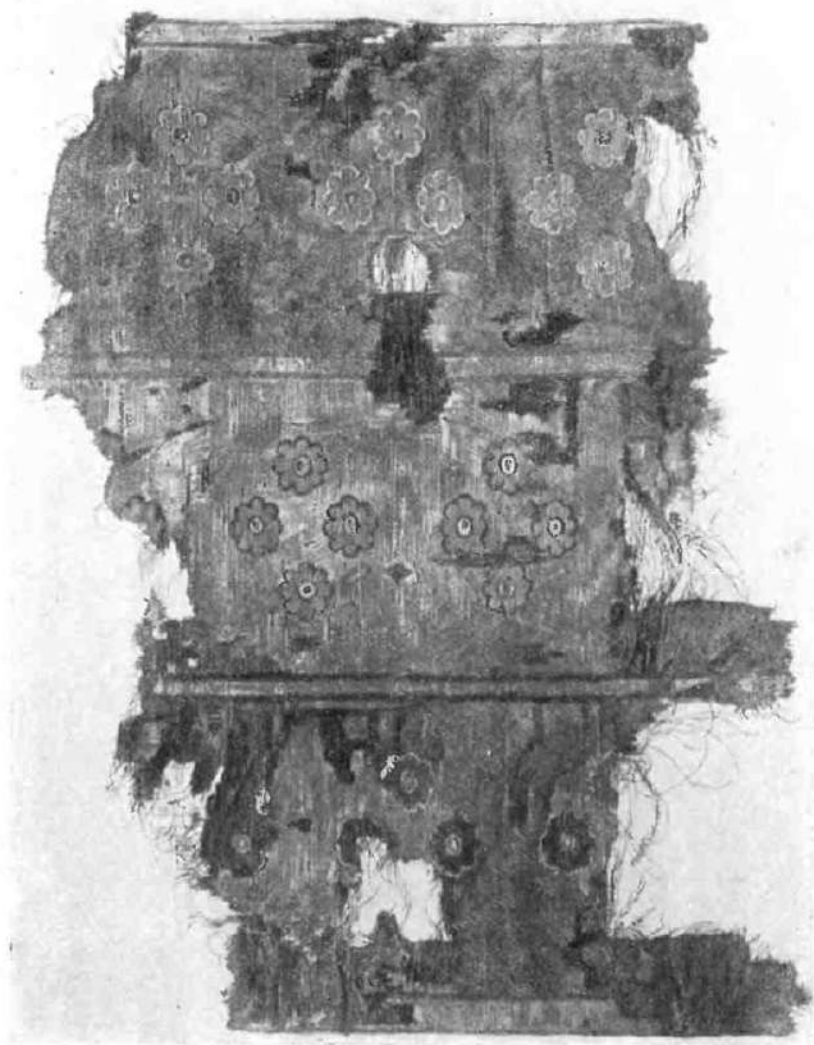
Но есть русский князь, портреты которого действительно поражают нерусским характером одежды, а именно князь XI в. Ярополк Изяславич, дважды изображенный в рисунках Трирской псалтыри (рис. 165). Однако полных аналогий Н. П. Кондаков и здесь не нашел, но его предположение, что на Ярополке официальная одежда одного из высших византийских сановников — деспота, довольно вероятно. Характерен покрой и разрез малинового хитона, его жемчужные и золотые вышивки и т. д. Жена Ярополка одета в византийское придворное женское платье «лор».¹ Одежда матери сохранилась в рисунке плохо. Нерусский характер этих облачений виден и из того, что здесь князь имеет золотой с жемчугом венец византийского типа вместо русской княжеской шапки.

¹ Лор — род богато украшенного плата, который с плеч по груди спускается к поясу и им плотно закрепляется на теле, причем длинный конец пропускается из-под пояса и перегибается около правого колена, а затем перекидывается на левую руку, и здесь закрепляется под тем же поясом.



Рис. 165а. Миниатюра Трирской псалтири — Христос венчает князя Ярополка и княгиню Ирину.



Рис. 1656. Деталь миниатюры Трирской псалтири: справа — князь Ярополк и княгиня Ирина, внизу — мать Ярополка.

Существенным дополнением к пышной одежде знатного «мужа» являлись украшения из золота и драгоценных камней; так, отец князя Владимира Святослав носил жемчужную серьгу, но главнейшим украшением была гривна. Гривна, шейный обруч, имел в древней Руси двоякий смысл — женского украшения и мужского знака отличия (рис. 166, см. также II т.). Это двоякое значение гривен прослеживается на нашей территории еще у скифов и тиссагетов.

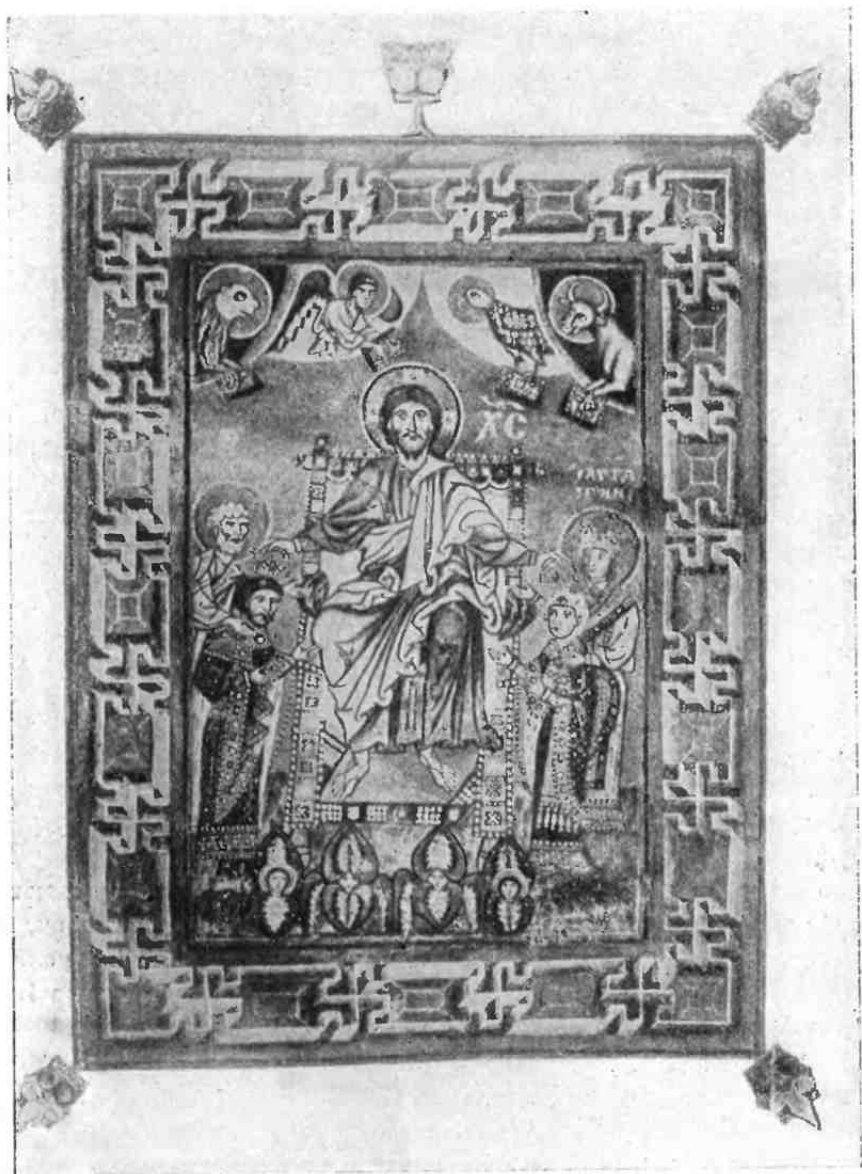

Рис. 166. Шейные гривны.

Гривна из драгоценного металла как атрибут знатного мужа и вождя прочно вошла в обиход литературных образов; так, в своей Похвале кагану Владимиру будущий киевский митрополит Иларион говорит, обращаясь к покойному князю: «Ты... смыслом венчан и милостынею, яко гривною и уварью златоу красуюся...». По словам летописи, князь Борис наградил своего любимого отрока Георгия золотой гривной: «възложил на нь гривну злату велику, в ней же предстояше преднямъ» (Лавр. л., 1018). В 1213 г. у одного из воинов князя Мстислава, павшего в битве под Городком, «главу его сосекоша трои чеши сняше золоты» (Ипат. л.). В Слове о богатом и убогом (XII в.) изображается свита богача: «раби

его предътекущи мнози в брачине и в гривнях златах, а друзии по зади в мнистех и в обручих, и отъинудь рещи — в велице славе излазя...».

Зимние одежды русской знати делались из дорогих мехов; недаром русские меха являлись ценнейшим товаром в Европе и Азии. Еще Ибн-Фадлан видел соболью шапку у мертвого руса. «Собольи одеяла» упоминает Даниил Заточник; тем более из соболя должны были делаться шубы, упоминаемые в былинах. Впрочем, об этих шубах мы почти ничего не знаем. В Слове о полку Игореве упоминается бобровая шуба, точнее «бобрян рукав» Ярославны. Приводив-

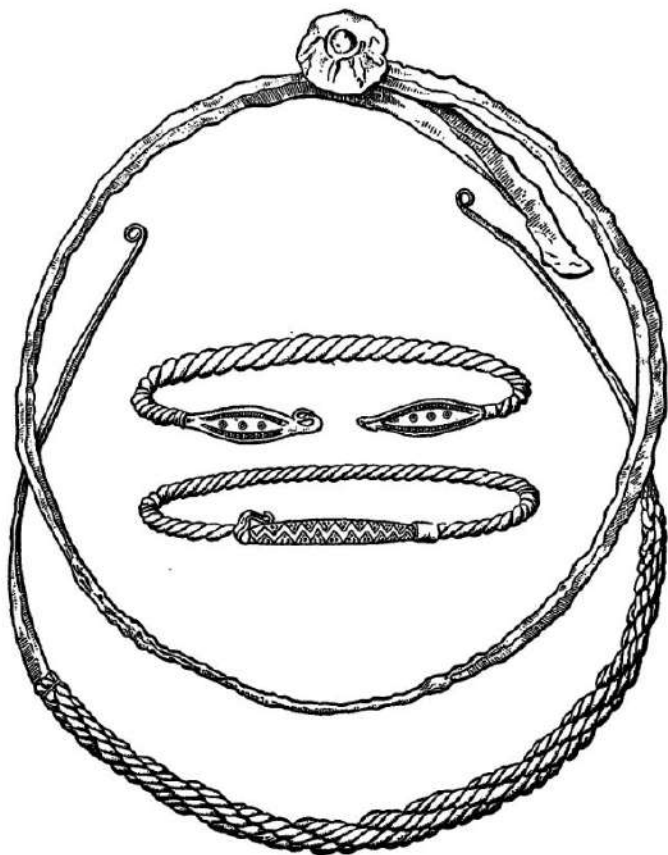
шеется только что Слово о богатом и убогом указывает как на характерные для одежды знати — «куны», т. е. куньи меха. В источниках изучаемого времени упоминается «кожух» («кожюх»); не исключено, что это — одежда из дубленых мехов; в переводе XII в. Студийского устава находим такое пояснение: «от кож устроенныя ризы же и мантие яже кожюхы есть нарицати обычай». Кожухами в числе других одежд покрывают топкие места воины в Слово о полку Игореве. Однако позднее (1252) летопись, изображая богатый наряд князя



Рис. 167. Портрет жены и дочерей Ярослава Мудрого (фреска Киево-Софийского собора).

Даниила галицкого, упоминает «кожюх оловира Грецкого круживы златыми шит» (Ипат. л.): это, вероятно, меховая шуба с верхом из оловира. В источниках упоминаются рукавицы, а Смоленский договор 1229 г. называет «рукавице перстаты [перчатки] — готские [т. е. готландские]».

Женские одежды знати известны хуже, чем мужские; представление о них дают фрески Софии и миниатюра из Изборника Святослава. На миниатюре Изборника (рис. 159) одежда княгини состоит из двух подпоясанных золотым поясом платьев — короткого верхнего и длинного нижнего. Рукава верхнего широки, что характерно для русских одежд и позднее, рукава нижнего платья —

узкие, с золотыми поручами. На шее — широкое ожерелье с драгоценными камнями. Башмаки золотые (шитые золотом). На голове платок, конец которого спадает на плечи. Головное покрывало было обязательным в наряде замужней женщины; вообще оно называлось «повоем» (ср. позднейший «повойник»); так, по завещанию жены князя Глеба Всеславича в Киево-Печерский монастырь поступило все ее имущество «до повоя» (Ипат. л., 1158); мирная повгородская грамота 1199 г. указывает, что снятие покрывала является позором: «оже съгренеть чюжее жене повои с головы или дщъри, явится простоволоса, 6 гривен старые за сором».

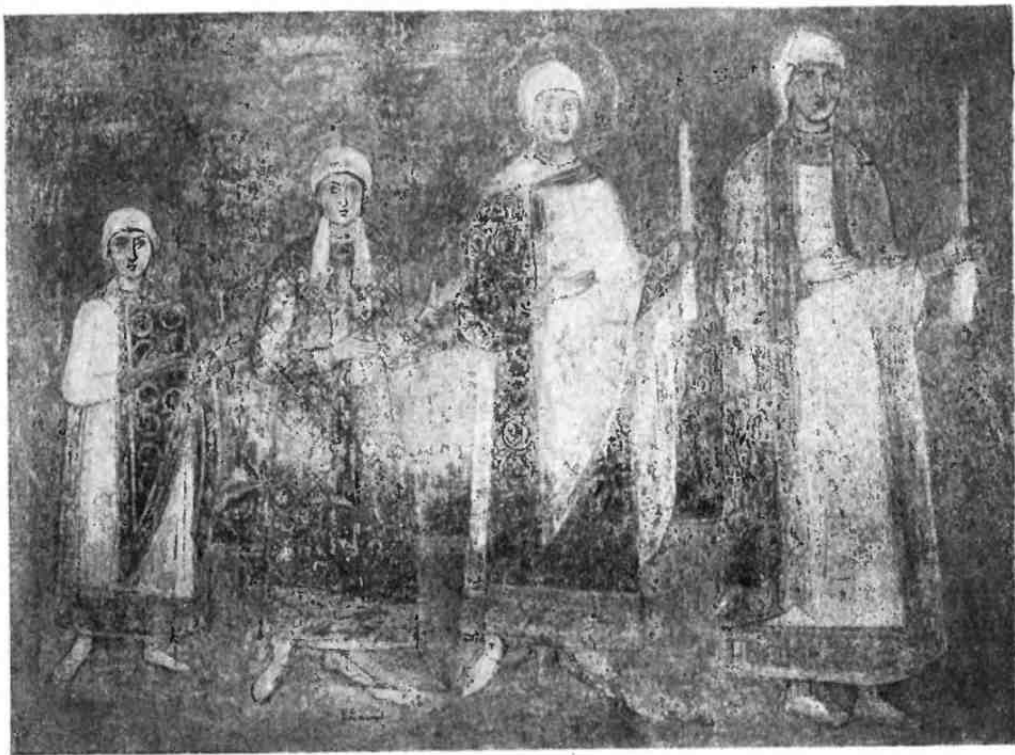

Рис. 168. Ожерелье с подвесками из монет.

На южной стене под хорами Софийского собора прекрасно сохранились четыре портрета жены и дочерей князя Ярослава Мудрого (рис. 167); они безусловно являются индивидуальными портретами как в передаче черт лица, так и одежд. Костюмы дочерей и жены Ярослава различны по характеру тканей и по покрою. Жена Ярослава одета в длинную нижнюю одежду, поверх которой свободно наброшено длинное покрывало; на голове — платок, концы которого спадают на спину. Старшая дочь Ярослава, Анна, одета также в длинную нижнюю одежду из заморской ткани, затканной кругами с орнаментом внутри. Поверх этой одежды надет плащ, острым углом падающий вниз, застегнутый на правом плече. На голове Анны (см. также рис. во II т.), так же как и у матери, — платок. На второй дочери, Елизавете, нет плаща: она одета в длинную одежду с рукавами, на голове — платок, концы которого падают на плечи. На шее Елизаветы — гривна. Костюм младшей дочери Анастасии повторяет (по покрою) костюм Анны, однако ткани ее нижней одежды и плаща иные.

Названия женских украшений известны плохо. Слово «ряса», означавшее впоследствии основное украшение головы, упомянуто в рассматриваемую эпоху, но и то в парадоксальном применении к свинье: Даниил Заточник



Рис. 169. Ожерелье из Киевского клада 1880 г. и «Суздалские бармы» (ГИМ).

в цитированном уже отрывке говорит: «нелепо у свиньи в ноздрях рясы золоты, тако на холопе порты дороги».

Жены дружинников уже в начале X в. носили золотые и серебряные ожерелья и гривны. Ибн-Фадлан пишет: «На шеях у них [женщин] [несколько рядов] монист из золота и серебра, так как, если человек владеет десятью тысячами дирхемов, то он справляет своей жене одно монисто [в один ряд], а если владеет двадцатью тысячами, то справляет ей два мониста, и таким образом каждые десять тысяч, которые у него прибавляются, прибавляются в виде [одного] мониста у его жены, так что на шее какой-нибудь из них бывает много [рядов] монист» (рис. 168). Русский летописец обращает внимание на драгоценные гривны в составе убора богатой женщины. Приписывая прежним дружинникам всякие добродетели, в том числе бережливость, он говорит: «они бо не складаху на своя жены златых обручей, по хожяху жены их в серебре, и расплодили были землю Руськую» (I Соф. л.). Неизвестно, имеются ли здесь в виду гривны или браслеты; среди последних наиболее интересны широкие серебряные изогнутые пластины, соединенные шарниром и украшенные различными изображениями (рис. см. во II т.).

Золотые и серебряные украшения русских знатных женщин хорошо известны покладам, особенно по киевским и владимирским. В них богато представлены все виды средневековой ювелирной техники: эмаль, скань, зернь, чернь. Все это делалось на Руси (см. также т. II). Много вкладах браслетов, диадем и гривен; интересны нагрудные цепи из круглых золотых медальонов с эмалевыми разноцветными изображениями птиц или крестов (рис. см. во II т.). Но доминирующее положение в женском наряде занимали колты. Это большие полые внутри золотые или серебряные подвески, носившиеся, подобно крестьянским височным кольцам, в волосах. Золотой колт украшался перегородчатой эмалью, что придавало особую изысканность наряду. Серебряный колт иногда имел звездчатую форму и покрывался сложным зерновым узором из мельчайших припаянных шариков (рис. см. во II т.).

Приведенные данные о древнерусской одежде и украшениях пока не позволяют дать исчерпывающее освещение этой темы. Дальнейшее развитие археологических исследований позволит, несомненно, обогатить и пополнить характеристику красочной и своеобразной древнерусской одежды.

ЛИТЕРАТУРА

Аристов Н. Я. Промышленность древней Руси. СПб., 1866.

Кондаков Н. П. Русские клады. СПб., 1896.

Кондаков Н. П. Изображения русской княжеской семьи в миниатюрах XI века. СПб., 1906.

Прозоров В. А. Материалы по истории русских одежд. СПб., 1881.

Савваитов П. И. Описание старинных русских утварей. СПб., 1896.

Толстой И. И. и *Кондаков Н. П.* Русские древности в памятниках искусства, вып. VI, СПб., 1899.

ПИЩА И УТВАРЬ

Н. Н. Воронин

1



бращаясь к характеристике пищи в древней Руси, необходимо отметить, что сведения о ней, как и по остальным сторонам повседневного быта господствующего класса, а в особенности народных масс, отрывочны и случайны. Они более полны для монастырского быта, где вопрос о пищевых запретах — постах играл очень важную роль. О многих сторонах этой темы мы и узнаем из отрицательных оценок того или иного вида пищи поучениями и церковными правилами. Поэтому здесь очень трудно представить связную историческую картину — можно дать лишь характеристику отдельных видов употреблявшейся пищи.

Не подлежит сомнению, что подобно тому, как хлебопашество было основой хозяйства, основной пищей в древней Руси были хлеб и различные виды зерна (крупы). Уже к середине первого тысячелетия нашей эры в большей части Восточной Европы хозяйство стало земледельческим, и неурожай «жита» был огромным народным бедствием, сопровождавшимся болезнями — «мором», уносившим массу жертв.

Для древней Руси летописцами засвидетельствованы четыре основных хлебных злака: пшеница, ячмень, просо и рожь; они были определены и ботаниками среди зерен, найденных при раскопках. Первые три злака восходят во многих странах, в том числе у нас, еще к неолиту, а рожь появилась сравнительно поздно, но в древней Руси была уже широко известна.

В церковных поучениях XII—XIII вв., обличающих языческие пережитки, хлебный «коровай» упоминается в числе приношений языческим божествам («смоление коровайное») и как ритуальный хлеб в культе предков, ставившийся для угощения их душ в «великий четверг». Весьма подробные сведения о приготовлении хлеба мы находим в Житии Феодосия Печерского и Киево-Печерском

патерике. Как и в рядовом хозяйстве крестьянина, в крупнейшем киевском монастыре зерно размалывалось ручными жерновами, подобными тем, которые мы видели выше (рис. 33); жернова стояли в «печерах», где и жили монахи. При особо тщательном размоле зерна получали «хлеби чисти зело». Даниил Заточник пишет: «пшеница бо, много мучима, чист хлеб являет». Печение хлеба в Печерском монастыре было впоследствии поручено особой группе чернецов во главе со старшим («старей пекущим»). Хлеб приготавливался кислый, для чего употреблялась закваска («квас на строение хлебом»), и замешивался с солью на теплой воде («укроп»). Хлеб выпекался в тех же самых небольших очагах с черной топкой, о которых было упомянуто выше (гл. 4). Феодосий, пекший хлебы в такой печи, почернел «от ожжения пещнаго».



Рис. 170. Глиняные игрушки в виде хлебов (Старая Рязань).

В Старой Рязани были найдены глиняные детские игрушки в виде круглых хлебов (рис. 170); вид хорошо поднявшегося хлеба передан с большим реализмом, а верхняя поверхность хлеба покрыта шахматными нарезками. Такими нарезками, должно быть, покрывались «чистые хлебы» для лучшего вкуса корки и для красоты. Русская Правда, перечисляя продукты, шедшие вирнику (сборщику судебных штрафов), говорит: «а хлебов 7 на неделю»; то же причиталось и городнику (крепостному зодчему).

Источники упоминают и другие хлебные изделия. В летописи встречается слово «коврига» и «коврижка». Форма этого хлебного изделия определяется известием 1230 г.: «неци видеша рано, възходящю солнцю бысть на 3 углы яко и коврига» (Лавр. л.), — видимо, форма ковриги была прямолинейная, что и теперь характерно для коврижек. Житие Феодосия знает нечто вроде пряников — хлебы «с медом и с маком творени».

Просо служило некогда основной пищей древнейших славян, на что указывал еще в VI в. Псевдо-Маврикий. И в Киевской Руси пшено, т. е. толченое просо, имело важное значение. В летописях оно упомянуто много раз; по Русской Правде вирник, как и городник, кроме хлеба, получал «7 убороков пшена», а вирнику причиталось еще «7 убороков гороха». Распространена была и чечевица. Мы не знаем, был ли в пищевом обиходе древней Руси привозной рис, который в переводе Студийского монастырского устава назван «сорочинским пшеном».

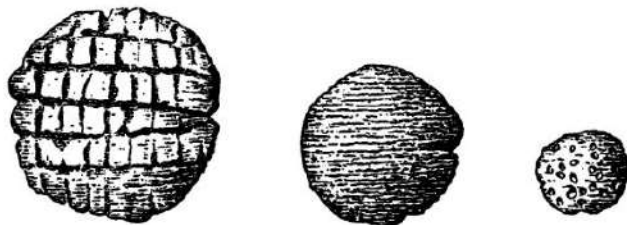
Из зерен злаков, проса, овса, пшеницы, гороха приготавливали различные каши, кисели и т. п. Возможно, что каша была также и обрядовым кушаньем; так, в 1239 г. князь Александр Ярославич, справляя свадьбу в Торопце, «ту кашку чини, а в Новгороде другую» (I Новг. л.), — очевидно, каша входила как существенное блюдо в состав свадебного обеда. Но, может быть, под выражением «чинить кашу» следует разуметь устройство пирушки вообще. В пище монахов Киево-Печерского монастыря был очень част вареный горох, приправившейся, очевидно, растительным «постным» маслом.

Из отрубей овса и пшеницы делали кисель, который затем отцеживался и приправлялся «сыченым» медом — этот род пищи описан в рассказе летописи об осаде печенегами Белгорода (Лавр. л., 997). Видимо, нечто подобное этому киселю заказывал Феодосий Печерский для монашеской трапезы: «да сваривши пшеницу и, смесив с медом, представиши на трапезе братии» (впрочем, может быть, это блюдо типа «кутья» — обрядового поминального блюда).

2

В составе мясной пищи древней Руси ясно отражается процесс ее хозяйственного развития; мы встречаемся здесь еще с продуктами, характерными для предшествующей поры родового общества, но постепенно выходящими из обихода и заменяемыми новыми видами пищи. Обращая свой взгляд на языческий быт славянских племен, монах-летописец сурово осуждал их пищу — «ядяху все нечисто»; как увидим далее, этой нечистой пищей были некоторые виды охотничьей добычи.

Употребление в пищу конского мяса было характерным для предшествующего времени. Еще Птолемей помещал на территории, позднее занятой Русью, «сарматов-конеедов»; среди костных остатков на городищах периода первобытно-общинного строя основное место принадлежит костям лошади. Позднейший летописец Переяславля-Суздальского, передавая древний перечень северных и северо-западных «чюдских» племен, подданных Руси, замечает, что это «испрѣва исконни даници и конокрѣмци». Рисуя красочный образ князя-воина Святослава Игоревича, летопись говорит: «воз по собе не возяше, ни котгла, ни мяс варя, но по тонку изрезав конину ли, зверину ли или говядину, на углех испек ядыше» (Ипат. л., 964). Когда Святослав зазимовал в Белобережье со своими войсками — в стане начался голод: «яко по полугривне *глава коняча*» (Ипат. л., 971). Здесь мы имеем дело, несомненно, с пережитками старого. Прекращение употребления конского мяса было связано с широким использованием лошади в качестве рабочего скота (см. выше, гл. 1).

В дальнейшем конина идет в пищу лишь в исключительных случаях — при осадах, во время голодовок, и здесь ее упоминание, наряду с «псиной» и «кошками», имеет совсем другой характер. Так, например, во время осады

Торжка Всеволодом Юрьевичем в 1182 г. «людые изнемогашеся в городе з голода, и конину ядяху и передашеся, и взяша город» (Лавр. л.). В Новгороде во время голода 1230 г. «простая чадь резаху люди живыя и ядяху; а нини мъртвая мяса и трушие обрезающе ядяху, а друзии конину, псину, кошки... нини же мѣх ядяху, ушь, сосну, кору липову и лист...» (I Новг. л.). Конина выступает здесь уже в качестве пищевого суррогата, употребляемого лишь в случае крайней нужды. В числе этих пищевых суррогатов голодных лет летопись упоминает также солому, насекомых и пр.

Основным в пище древнерусских горожан XI—XII вв. стало мясо домашнего скота и птицы. Мясная пища древней Руси может быть хорошо изучена не только по письменным памятникам, но и по археологическим данным, в частности по костным остаткам животных, находимым при раскопках многих русских городов. По количеству костей на первом месте стоит корова, на втором — свинья, на третьем — овца. Это позволяет не останавливаться подробно на многочисленных известиях письменных источников о говядине, свинине и баранине. Вирник, например, в своем пайке получал баранину или говядину «на неделю овьи любо полоть», он же получал «кур по двое на день». Куриные и вообще птичьи кости встречаются при раскопках древних русских городов сравнительно редко. Тем не менее упоминание кур еще в языческих жертвоприношениях богу огня Сварожичу, наличие куриных или петушиных костей в курганных погребениях не оставляют сомнений, что домашняя птица была обычным мясным блюдом в древней Руси; в пищу шли, конечно, и куриные яйца.

В отличие от города, в деревне старые обычаи держались дольше. Определение костей из раскопок подмосковных курганов XII в. в Черемушках дало неожиданные результаты: почти все они оказались конскими, причем удалось определить, что конина была вареная. Очевидно, здесь конина еще продолжала употребляться в пищу. Правда, пока это наблюдение единично, но оно позволяет предположить резкое различие в составе пищи города и деревни; во всяком случае, сельское население и в отношении пищи прогрессировало медленнее, чем население городское.

Цитированный выше текст о неприхотливых обычаях Святослава называет рядом с кониной еще два вида мясной пищи — «говядину» и «зверину»; термин «говядина» иногда передается более общим — «мясо», к «зверине» можно прибавить «дичину». Под «звериной» и «дичиной» источники разумеют мясо дикой птицы и животных, под «говядиной» и «мясом» — мясо домашних животных и, прежде всего, мясо рогатого скота. В летописном рассказе сообщается о дружинных пирах князя Владимира, где «бываше множество от мяс — от скота, и от зверины» (Лавр. л., 996). В Русской Правде говорится: «Аже убьют огнищанина у клетки, или у коня, или у говяда, или у коровье татьбы...».

Из церковных правил и поучений мы знаем, что мясо добываемых на охоте зверей и птиц играло особенно значительную роль в пище народных масс. Так, из Вопрошания Кирика мы узнаем, что смерды Новгородской земли «ядят

веверичину [беличье мясо] и ино» (1156). Особым запретом со стороны церкви подвергалась «медведина», связанная с еще свежими пережитками медвежьего культа на севере. Запрещалось также есть «давленину» — животных или птиц, попавших в силки или придушенных собакой или ловчей птицей и не прирезанных рукой человека. Среди этих животных упоминаются «бобровина», «веверичина», «тетеревина», «заячина». «Давленина» подвергалась гонению по связи с языческими жертвенными обрядами. В одном из уже упоминавшихся подмосковных курганов (в Черемушках) в ногах скелета лежали кости зайца и тетерева: покойник был, очевидно, охотником. В приводимом ниже отрывке из обрусевшего болгарского Слова о богатом и убогом, описывающем обильный обед богача, находим еще большее количество диких животных и птиц: гуси, журавли, рябчики (или куропатки), голуби, олени, вепри, «дичина» вообще. Впрочем, гуси, журавли, голуби и утки выступают в Русской Правде и в составе домашней птицы. Наличие особых терминов мясной пищи — «зверина» и «дичина» также показывает большое значение продуктов охоты в составе пищи в X—XIII вв.

Значительное место в составе древнерусской пищи принадлежало молочным продуктам. Молоко упоминается в Русской Правде, а церковные правила обсуждают вопросы его употребления духовенством и паствой. Творог, называвшийся в древней Руси «сыром», был издавна и широко распространен и вошел в состав обрядовых языческих яств, например в трапезе роду и рожаницам, устойчивых еще и в XII в.

Церковная борьба, связанная первоначально с искоренением старославянских, иногда обрядовых языческих видов мясной и молочной пищи, вылилась затем в нескончаемые споры о постах, захватывавшие не только верхние слои общества, но волновавшие и широкие народные массы. В связи с этим, например, во Владимиро-Суздальском княжестве в XII в. «вста ересь», т. е. узкоцерковный вопрос, вызвал значительное общественное движение. Как борьба церкви с пережитками патриархальных порядков в области семейного быта и наследственного права шла по линии укрепления феодального строя, так и посты имели задачей ввести полуязыческое население в рамки определенной дисциплины, затруднявшей бытование древних обрядов и обычаев.

О рыбной пище сведения довольно общи. Можно только отметить, что особенно ценились, повидимому, осетры. При новгородском князе состоялось особое лицо, осетренник — сборщик подати осетрами с рыбных ловель. Осетренник известен еще и в начале XIII в. при Ярославе Всеволодовиче; позднейший договор новгородцев с его сыном Ярославом Ярославичем устанавливает: «А в Ладогу ти, княже, слати осетръник и медовара, по грамоте отца своего Ярослава». Рыба, как обычная пища, упоминается в составе пайка вирника и городника в Русской Правде и в монастырском обиходе. Икра упоминается в перечне постной пищи: уже в XII в. в ответах Нифонта Кирику указывается, что «в чистую неделю достоинь мед ясти пресный, квас житный, а икра по все

говень» (Вопрошания Кирика). Любопытный монах-паломник Даниил вспоминает, что во время его зарубежных странствий ему случилось попробовать карпа: «И есть же рыба едина дивна вельми и чудна, образом яко короп... ядохом бо и мы, грешнии рыбу ту...». Ряд центров в верховьях Волги уже в XII в. славился своими рыбными богатствами и уплачивал рыбой феодальные повинности. Так, Торопец, по уставной грамоте 1150 г., должен был поставлять в смоленскую епископию «трои сани рыбы» (или «от Торопча от всех рыб, иже идеть ко мне [князю] десятину святой Богородици и епископу»). В уставной грамоте 1137 г. новгородского князя Святослава упоминается Рыбаньск (с. Рыбинское, Бежецкого района, позднее гор. Рыбинск) и селения Езьск и Изьск. Два последние селения самым своим названием (от «еза» — способа рыбной ловли) и расположением в наиболее рыбном участке Волги и богатой рыбой Мологи характеризуются как преимущественно рыболовческие селения.

3

Из овощей для домонгольской Руси источниками засвидетельствованы только капуста и репа. Смоленский князь Ростислав Мстиславич в 1150 г. пишет в уставной грамоте: «и се даю на посвет святей богородици... на горе огород с капустником», а в Новгороде во время голода 1215 г. был «репы воз по 2 гривне» (IV Новг. л.). Капуста и репа долго оставались наиболее типичными для Руси огородными культурами. Однако, несмотря на отсутствие прямых указаний источников, все же можно предполагать в составе растительной пищи и другие овощи; так, еще Ибн-Фадлан упоминает лук и чеснок в числе жертвенных приношений русских купцов; мак, из которого изготовлялись пряники, очевидно шел со своих огородов; местным был, вероятно, и укроп.

К числу растительных приправ пищи относились укус, корица, орехи, мята, анис, перец. Из льняного семени выделяли масло; выше (гл. 2) были упомянуты маслобойные жомы, найденные при раскопках в Новгороде; масло иногда заменяли толчеными орехами. Орехи вообще употреблялись в огромном количестве: в частности, при раскопках Ярославова Дворища в Новгороде все деревянные мостовые XI—XIII вв. оказались усыпанными скорлупой лесных орехов; они, очевидно, играли роль современных «семечек» подсолнуха и пользовались широким распространением.

Необходимой приправой была соль, — ее недостаток уже в древней Руси считался народным бедствием. В Киев она шла из соляных копей Галицкой земли (Удеч и Коломыя). Киево-Печерский патерик рассказывает, как в 1097 г. во время усобицы «не пустиша гостей из Галича, ни людей з Перемышля, и не бысть соли въ всей Русской земли. Сицеваа неуправления быша». За солью обратились к монахам. «Монастырь же полон приходящих на принятие соли, — и оттого воздвижеса зависть от продающих соль... мневше себе в тыи дни богатство много приобрести в соли». В спекуляции солью принял участие сам

великий князь Святополк Изяславич: «тогда совеща Святополк с советники своими да цена соли будет многа». О значительном привозе соли из Галицкой земли говорится также в летописном рассказе о наводнении 1164 г.: «и потопа человек более 300, иже бяху пошли с солью из Удеча» (Ипат. л.). Можно думать, что кроме Галицкой земли соль вывозилась также и из Крыма. Для позднейшего времени об этом имеется прямое указание Вильгельма Рубрука (1253 г.). В Новгород соль уже в XII в. шла с далекого севера, с Белого моря. В 1137 г. князь Святослав Ольгович дал новгородской епископии доходы с беломорских земель, в том числе «на мори от чрена и салгы по пузу» (чрен и салга — северные названия солеварных котлов; пузо — мешок). В упомянутый паек вирника входило «соли 7 голважень». Возможно, что ряд мелких соляных месторождений во внутренних областях древней Руси, прямые указания о которых относятся к позднему времени (Галич Костромской, Городец, Ростов, Переяславль-Залесский и др.), начали эксплуатироваться еще в домонгольское время.

Приготавливали пищу путем жарения или варки в котлах и горшках; вареная в котле пища, точнее похлебка, получавшаяся при варке мяса или иных продуктов, называлась, повидимому, «ухой».

В высшей церковной и светской среде приготовление пищи стало специальностью отдельных лиц. В Киево-Печерском монастыре была поварня с целым штатом монахов-поваров. У князя Глеба был «старейшина поваром» по имени Торчин. В Слове о богатом и убогом упоминается множество «сокачий», т. е. поваров, «работающе и делающе потъмь». Монастырские повара были, видимо, особо искусны, так как князь Изяслав, побывавший за рубежами Русской земли и много видавший, особенно любил «трапезы» печерских иноков.

Фрукты назывались в древней Руси «овощами»; в Хождении игумена Даниила читаем: «Древеса овощная стоять многа бес числа: масличие... чересие, и грождя, и всяка овощи»; в Киево-Печерском патерике овощем названо яблоко в рассказе о грехопадении Адама: «първый человек виде красота *овоща* не удържася...». Это смешение терминов было характерным и для средневековой Западной Европы. Южные фрукты издавна привозились из Византии; обилие привозимых «от грек» товаров, в том числе «овощей разноличных», привлекало Святослава к Переяславцу на Дунае. На Руси, несомненно, разводили и яблоневые сады. Еще под 1157 г. летопись так говорит о необыкновенном граде в Новгороде: «зело страшно быст, гром и мълния, град же яко яблѣков боле» (I Новг. л.). Об ягодах письменные источники молчат, а археологических находок пока почти нет; лишь при раскопках Ярославова Дворища в Новгороде были встречены зерна смородины.

При отсутствии сахара, его всюду с древнейших времен заменял мед; это относится и к древней Руси. Впрочем, источники чаще говорят о меде в качестве напитка, но есть упоминания и о меде как сладкой приправе: «да сваривши пшеницю и, смесив с медом, представиши на трапезе братии» (Киево-Печерский патерик).

Когда речь идет о древнерусских напитках, прежде всего вспоминаются известные слова Владимира, обращенные к магометанским миссионерам о том, что ему не понравился запрет вина: «Руси есть веселие пити, не можем без того быти». Больше всего пили в ту эпоху мед, т. е. напиток, приготовленный из меда, вареного с водой и подвергнутого спиртному брожению. Еще Ибн-Русте (X в.) говорит, что славяне «хмельной напиток готовят из меду». Мед был очень широко распространен и входил как обязательный ритуальный напиток в обряд языческой тризны и свадьбы. Летопись упоминает мед много раз. Еще в 945 г. Ольга обращается к древлянам со словами: «се... иду к вам, да пристройте *меды многы* у города, идеже убисте мужа моего, да поплачюся над гробом его и створю тризну мужю своему. Они же... съвезоша *меды многы* зело [и] *възвариа*» (Лавр. л.). В 1233 г. летописец так говорит о неожиданной смерти молодого княжича Федора Ярославича в Новгороде: «и еще млад, и кто не пожалует сего, свадьба пристроена, *меды* послысны, невеста приведена, а князи позвани...» (Сузд. л.). В 996 г. Владимир готовился к грандиозному пиру, «варя 300 провар меду» (Лавр. л.; емкость этой меры неизвестна). Выше, рядом с осетренником уже упоминался медовар Ярослава Всеволодовича. Житие Феодосия рассказывает, как князя Изяслава Ярославича при посещении Киево-Печерского монастыря задержал там дождь. Феодосий приказал подать князю ужин. Ключарь ответил: «*меду не имам*, еже на потребу пити князю и сущим с ним». Тогда Феодосий помолился, и мед нашелся. Феодосий приказал: «*иди и неси*, елико ти на потребу князю и сущим с ним, и еще же и братии подай от него, да пият». Отсюда видно, что князь и его слуги без меда обычно не сажались за стол, да и монахи не отказывались от меда. Мед давали даже детям.

Наряду с медом издревле употреблялся хлебный квас. Самое раннее известие о нем относится к 996 г., когда Владимир праздновал постройку церкви в Василеве и приказал «мед в бчелках [бочках], а в других квас возити по городу» (Лавр. л.).

Самодельным хмельным напитком наравне с медом было пиво. Митрополит Никифор писал Владимиру Мономаху: «непотребно есть о посте беседовати, и паче же о непитии вина или пива в время поста». Кирилл Туровский в XII в. упоминает «мед любо си пиво». Для варки пива употреблялся солод, упоминаемый Русской Правдой в числе идущих вирнику продуктов («брати семь ведер солоду на неделю»), и хмель.

В домонгольской Руси термин «вино» применялся только к вину виноградному, привозимому с юга. Древнейшее о нем упоминание относится к 907 г., когда греки в Царьграде поднесли Олегу отравленное вино; вино названо и в числе добычи, привезенной Олегом в Киев. В 969 г. Святослав, говоря о дунайской торговле, называет среди греческих товаров вино, а среди русских — мед. Впоследствии вино упоминается в качестве особо ценного напитка, преимущественно в перечнях запасов в погребках богачей. Киево-Печерский патерик рассказывает, как в Печерский монастырь «привезоша 3 возы, плъныи суще

корчаг с вином, их же посла жена некаа, яже бе предръжаци вся в дому благоверного князя Всеволода». Когда князя Давидовичи в 1146 г. громили дворы своих двоюродных братьев, они сначала забрали «вина и медове» Игоря Ольговича, а затем обнаружили у Святослава Ольговича «500 берковьсков меду, а вина 80 корчаг» (Ипат. л.).

Употребление хмельных напитков и пьянство становились угрожающим бытовым явлением, против которого ополчалась и церковь. Слово Василия Великого на эту тему, популярное на Руси XII в., призывая к воздержанию, рисует ряд колоритных бытовых картин. Только «седьмая чаша» является «богопрогневательной», ибо после этой порции вина «начнут бесы своя потребы вносити... свары и лаяния и за власы рвания... и всяку нечистоту и студь...».



Рис. 171. Глиняные корчаги (Киев).

а кроме того, перейдя эту меру, «начнет тогда человек зинути на чяшу не зная своея меры...». Слово наполнено образными описаниями мерзостей потерявшего человеческий облик пьяницы: «ни се мертв, ни се жив, опухл аки болван, валяется осквернився... налився акы мех до гортани, надомся [надувшись] акы бочка, хотя рассестися... в ругание и посмех дав себе и малым отрочатем...». Лука Жидята откликнулся на эту тему более сдержанно: «не пей,— поучал он,— без года [т. е. не во-время], но здовол, а не до пьянства».

Остановимся попутно на посуде и утвари, связанной с приготовлением и хранением пищевых продуктов. Для хранения запасов служил ряд довольно емких сосудов: бочка («бъчька», «бчелка») и кадка («кадь»), в которых держали

мед, пиво, квас и другие жидкости. Кадка служила в то время мерой сыпучих тел. Вино хранилось в больших глиняных корчагах с двумя или одной ручкой, в которых это вино привозилось с юга (рис. 171). Именно такие корчаги изображены в миниатюре Кенигсбергской летописи, иллюстрирующей легенду о белгородском киселе (рис. 172). Для зерна существовала тара типа плетеных корзин — «лукно» и «кошь», которые служили также мерой сыпучих тел. Для хранения молочных продуктов употреблялась ходовая глиняная посуда — кринки («крина») и горшки («гърньцы»). Русская Правда знает «горнецъ



Рис. 172. Угощение печенегов в Белгороде (997 г.; миниатюра Кенигсбергской лет.).

масла»; для приготовления сыра были особые миски с отверстиями (см. выше, рис. 23).

Горшки и прочая бытовая глиняная кухонная посуда (рис. 173) изготовлялись во множестве сельскими и городскими гончарами (см. гл. 2). Как уже упоминалось выше, варка пищи производилась, кроме того, в небольших медных или железных котлах с ушами и кольцами (рис. 174), не ставившихся в печь, но подвешивающихся над огнем. Котел встречаем и в ряду образов у Даниила Заточника — «аще бы у котла златы кольца в ушех, ладно ему черно дно...». Для жарения и печения были в ходу глиняные «латки», представлявшие собой род сковород с высокими краями и полой ручкой, в которую при садке в печь вставлялась палка (рис. 175). Были также в употреблении небольшие железные, равно как и глиняные сковороды. Для носки воды были в ходу



Рис. 173. Горшки XII—XIII вв.: 1—2 — Гнездово; 3—6 — БССР.



Рис. 174. Котлы: 1—2 — Гнездово; 3 — Приладожье.

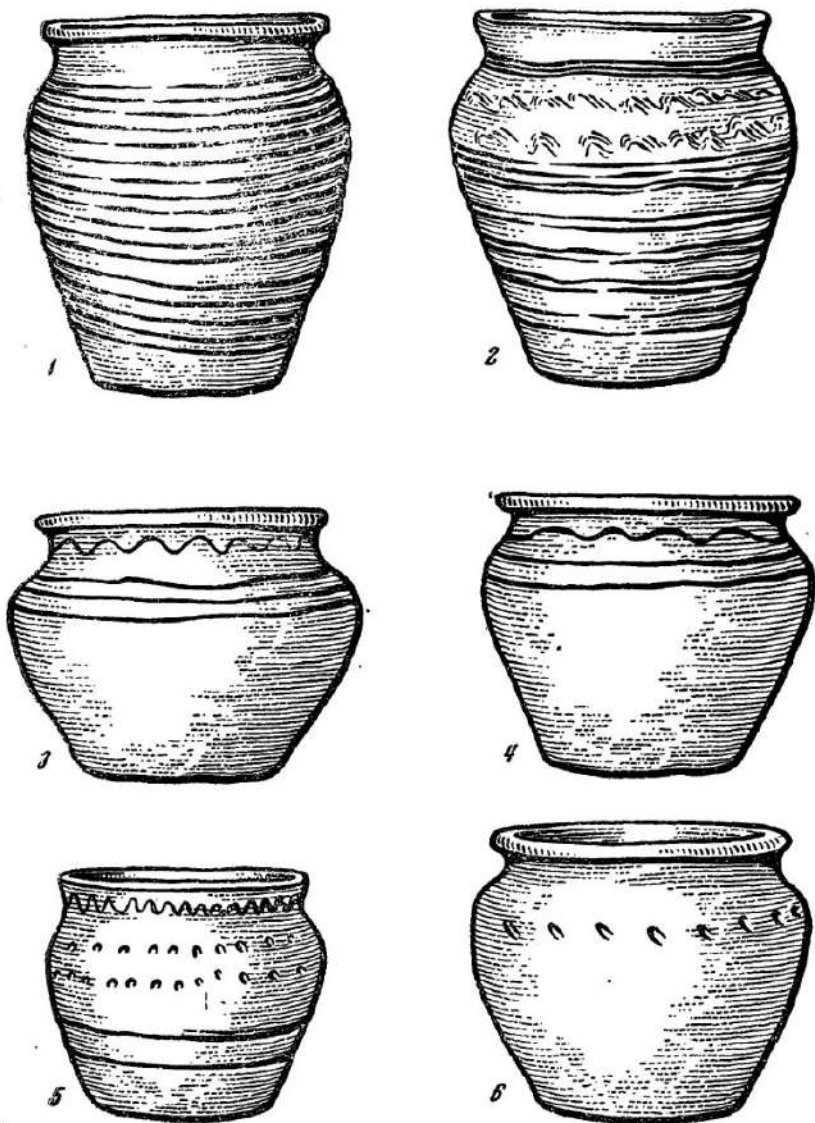

Рис. 175. Латка (Суздаль. Реконструкция).

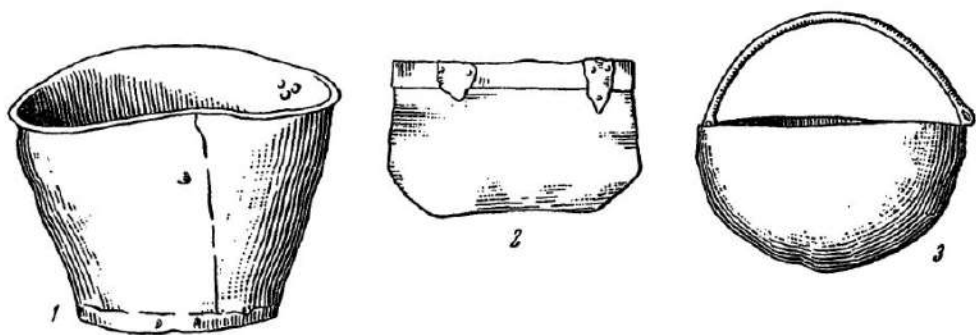

Рис. 176. Ведро: 1 — Приладожье; 2 — Гнездово; 3 — БССР.

небольшие деревянные ведерки (рис. 176), похожие на маленькие бочки в форме усеченного конуса или цилиндрические, обитые железными обручами и с дужкой наверху; ведра, находимые в древлянских курганах, имеют средний диаметр в 18 см, в курганах лучан ведерки имеют 13—25 см в диаметре при высоте в 15—30 см.

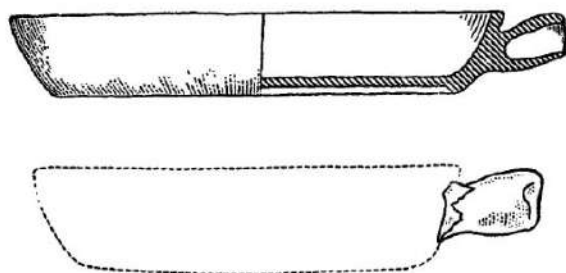
4

Как мы не раз упоминали, многие виды пищи были прочно связаны со старыми языческими обрядами. В том же дофеодальном прошлом коренятся специальные культовые пиршества, с которыми вступила в борьбу церковь. Таковы

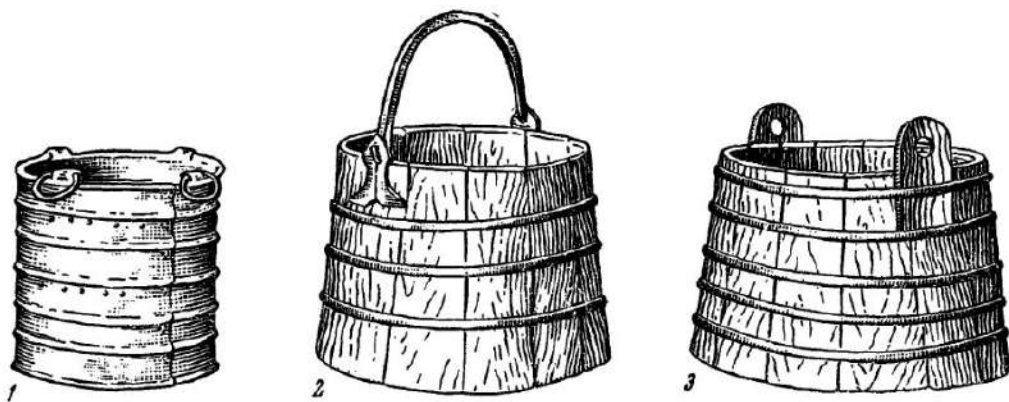

Рис. 177. Ложки: 1 — городище Монастырище; 2 — Киев.

погребальные пиры — тризны, упоминаемые Ибн-Фадланом у русов и ярко обрисованные летописцем в рассказе о мщении княгини Ольги. С культом предков были связаны и трапезы роду и рожаницам, вызывавшие большую тревогу у духовенства. Наконец, мирские братчины городских и сельских общин были пронизаны элементами языческой старины. Отзвуки таких патриархальных коллективных пиров еще слышатся в рассказах летописи и

былин о пирах князя Владимира с их широким гостеприимством, которое не обходило ни нищего, ни убогого. Отдаленным отголоском подобных пиров были пиры ростовского князя Константина Всеволодовича (1218), приверженного старым традициям консервативной местной боярской знати.

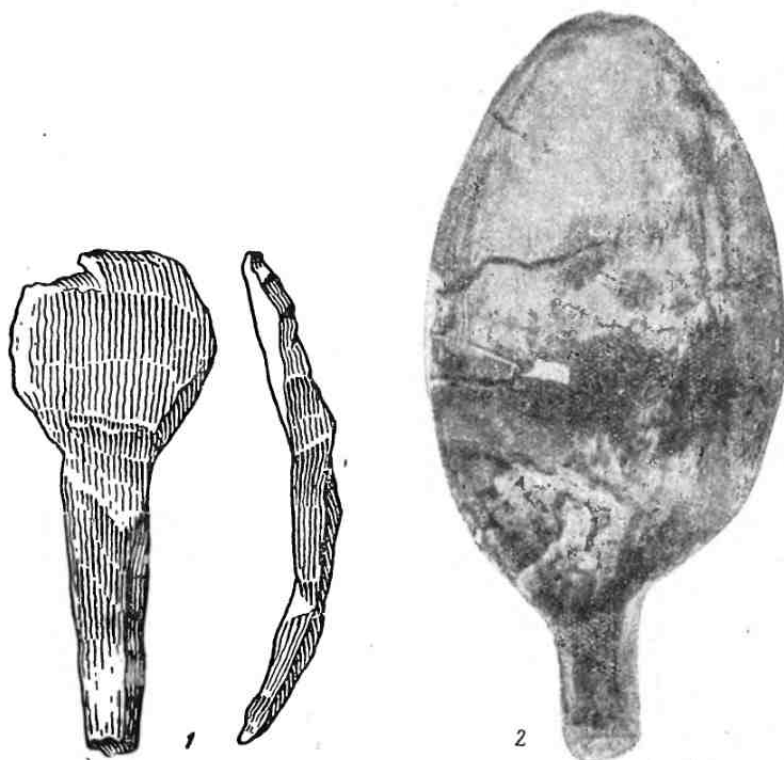

Рис. 178. Пир (миниатюра Жития Бориса и Глеба XIV в.).

Богатые пиры и обеды, о которых говорит летопись, — это по преимуществу события политической важности: пиры по поводу вокняжения нового князя или торжественные обеды при дипломатических свиданиях князей, по случаю освящения новых храмов, церковных торжеств и праздников, военных побед, посвящения церковных иерархов и т. п. Нередко на пирах готовились заговоры и убийства, а в драгоценных чашах подносили отравленное вино. На этих пирах уже нет представителей городского люда, это — пиры господ. Они отличаются обилием яств и напитков и часто называются «великими». На званом «духовном пиру» у князя Святослава по случаю освящения церкви Василия в Киеве (1183) был митрополит и «весь святительский чин и Кияны»; летописец при этом скромно отмечает, что иерархи «быша весели, и отпустие



Рис. 179. Серебряные братины (Гос. Эрмитаж).

и разидошася во свояси» (Ипат. л.). Когда в 1231 г. был поставлен епископ ростовский Кирилл, — «сша и пиша того дни в монастыри свята Богородица Печерския много множество людей...» (Лавр. л.). «Обед силен» был дан в 1147 г. Юрием Долгоруким князю Святославу Ольговичу и его дружине — в княжеском имении — в Москве. «На честь пиренья» были созваны в 1217 г. князем Глебом рязанским «6 князей, кождо со своими бояры и слугы», и здесь же в пиршественном шатре они были коварно перебиты хозяйскими слугами и спрятанными «в пластници близ шатра» половцами (Лавр. л.).

Слово о богатом и убогом дает красочную картину пышного пира того времени. «На обеде же его служба бе многа; съсуди златьмь съковани и серебрямь; брашно многое различно — тетеря, гуси, жеравие и ряби, голуби, кури, зайци и олени, ведреве, дичина, чамъри [?], търтове, печени, кръпання [?], шемълизи [?], пирогове, пътъкы [птица]; множество сокачии [поваров] работающе и делающе с потьмь, ини мънози текуще, и на пьрстех блюда носяще, ини же махающе с боязнию; ини же сребрьныя умывальница държаше, ини же укропъница дъмуще, ини стькляница с виномь носяще, чяше сребрьны великыя позлащены, кубъцы и котлы; питие же многое — мед и квас, вино, мед чистый, пьпъряный [настоянный с перцем]; пития обнощная с гусльми и свирельми; веселие многое — ласкавьци, шьпилеве [нем. «шпильман»] празднословьци, смехословьци; плясания, мързости, въплеве, песни; и ти вси тружаахуся тьщащеся единого богатааго чрево насытити, готовяще ему и одр слонов с претыканами понявами свильнами мякъками настлан перин паволочитых...». Также и здесь нельзя не привести весьма реалистической антитезы из Стословца Геннадия: «Сидящю ти над многоразличною трияпезою, помяни сух хлеб ядушаго... насыщающа многоразличного питья помяни пьюща теплу воду, от солнца въстопившюся [согревшюся] и ту праха [пыли] нападшю от места незаветрена...».

Картина роскошного пира, только что прошедшая перед нами, может быть, представляет собирательный образ, в котором болгарский проповедник объединил все известные ему виды яств и питей, из которых некоторые не поддаются даже переводу (чамъри, кръпання, шемълизи). В этом описании мы встречаемся и с богатым набором столовой утвари и посуды, от которой ломились столы богача. Болгарский памятник стал весьма популярен на Руси, конечно, потому, что он соответствовал и быту русских богачей.

Массовой и наиболее ранней по своему историческому возрасту была глиняная и деревянная утварь. Последняя, видимо, преобладала, но, ввиду малой прочности дерева, редко сохраняется в составе археологических материалов. Так, при раскопках в Старой Ладоге были найдены деревянные ложки, кружка, берестяные бурачки; в «тайнике» Десятинной церкви в Киеве обнаружены обломки резного деревянного блюда; раскопки в Новгороде дали большую коллекцию бытовой и художественно украшенной деревянной посуды. В известном летописном рассказе дружинники князя Владимира выразили свое неудовольствие

тем, что на княжеском пире им приходится есть деревянными ложками (рис. 177), и князь приказал сковать серебряные. Время Святослава и Владимира вообще представляется таким периодом, когда во всех областях быта и идеологии происходят весьма ощутительные перемены обычаев и вкусов. Несомненно, что наряду с деревянными ложками были деревянные же чашки. Встречаемый у Даниила Заточника термин «солило» исследователями связывается с большим деревянным блюдом или миской, из которого ела вся семья или гости: «мнози бо дружатся со мною погнетающе руки в солило, а при напасти аки врази обретаются», — с горечью признается Даниил. Жидкую пищу ели ложками, мясо — руками: вилок на Руси, как и на средневековом Западе, не было до очень позднего времени. Пищу резали ножами, которые были обычно у каждого человека. Особых столовых ножей тоже не было. В качестве кухонного и столового черпака употреблялся «уполовник» — ковш на длинной рукояти.



ВЪ ПЛАХ
 ЧАТЪ БРА
 * * * * *
 ТЪ РНВА
 НЪ

Рис. 180. Изображения и надписи на дне братины № 1 (рис. 179): слева — внутри; справа — снаружи.

Эта массовая посуда и утварь, при отправлении обрядовых коллективных пиршеств или общинных братчин, дополнялась большими сосудами для питья типа «братин», которые ходили вкруговую, в этих случаях пища приготавливалась в большом котле, принадлежавшем всей общине в целом, как это было и при братчинах позднейшего времени.

Патриархальная простота, вызывавшая неудовольствие уже Владимировых дружинников, в быту господствующих классов сменяется стремлением к безудержной роскоши. Столовая посуда княжеских и боярских домов начинает изготавливаться из серебра или отличаться тонким художественным исполнением. Иногда это были дорогие изделия чужеземных ювелиров, скупавшиеся

знатю в числе других предметов роскоши у иноземных купцов. Если сюда попадала глиняная посуда, то, конечно, это была богатая поливная посуда, нарядной расцветки, или дорогая стеклянная посуда. Нужно отметить, что в южной Руси стеклянная посуда была более широко распространена, нежели на севере. Мода на драгоценную утварь, отделанную золотом и серебром, появилась очень рано. Так, для питья употреблялись рога; таковы, например, знаменитые туры рога из Черной Могилы, окованные серебром (см. также т. II); рог с подставкой изображен вместе с другой утварью на пиршественном столе в миниатюре XIV в. из Жития Бориса и Глеба (рис. 178). Появляются и сосуды, целиком сделанные из серебра; Слово о богатом и убогом называет «съсуди златьмь съковани и сребрѣмъ» (вар.: «злата и сребрьна») и «сребрьныя умывальница», необходимые при еде руками. Прекрасными образцами такой драгоценной посуды являются несколько сохранившихся серебряных братин.



Рис. 181. Чара князя Владимира Давидовича.

Две эрмитажные братины (рис. 179—180) вызывают разногласия ученых о месте своего изготовления (Кавказ или Русь). Знаменитая серебряная чара черниговского князя Владимира Давидовича (1139—1151) является, несомненно, русским изделием (рис. 181); чеканная надпись по ее борту свидетельствует, что это была круговая чара, а стиль надписи живо напоминает время Слова о полку Игореве: «А се чара кня[зя] Володимирова Давыдовича, кто из нее пь[ет] тому на здоровье, а хваля бога своего и осподаря великого кня[зя]».

ЛИТЕРАТУРА

- Аристов Н. Я. Промышленность древней Руси. СПб., 1866, гл. 1, §§ 6—8.
Ржигза В. Ф. Очерки по истории быта домонгольской Руси. Труды Гос. Ист. музея, выш. 5, М., 1929, главы II и III.

СРЕДСТВА И ПУТИ СООБЩЕНИЯ

Н. Н. Воронин

1



однообразна природа великой восточной равнины, не поразит она путешественника чудесами; одно только поразило в ней наблюдательного Геродота: „В Скифии, — говорит он, — нет ничего удивительного, кроме рек ее орошающих: они велики и многочисленны“». Так начинает С. М. Соловьев характеристику природных условий Восточной Европы. Действительно, разветвленная сеть водных артерий, пронизывающих территорию между Черным морем и Ледовитым океаном, Уралом и Балтикой, была одним из важнейших условий развития здесь человеческой жизни, начиная с древнейших времен. Лесная полоса Восточной Европы в конце первого тысячелетия нашей эры была шире и мощнее, дремучие леса доходили до Киева и Чернигова. Эти сплошные лесные массивы пронизывались реками, по их берегам располагались поселки, реки служили путями сообщения. Благодаря обилию лесов сами реки были многоводнее, чем теперь, о чем свидетельствуют указания на находки остатков древних больших судов в их истоках.

Среднерусская возвышенность была узлом четырех основных водных систем: Волжской, Днепровской, Западновинской и Волхово-Ильменской; здесь лежали их верховья; отсюда они вели на Каспий, Черное море, в Балтику. На особую роль рек Черноморского бассейна указывал К. Маркс: «Вся внутренняя область материка Европы, начиная Шварцвальдом и кончая песчаными высотами Великого Новгорода, орошается реками, вливающимися в Черное или Каспийское море... Две трети Европы, т. е. части Германии и Польши, вся Венгрия, плодороднейшие части России и, кроме того, вся Европейская Турция естественным образом связаны с Черным морем...»¹

¹ К. Маркс и Ф. Энгельс. Соч., т. IX, стр. 382.

На севере Белоозеро играло ту же роль водного узла; Северная Двина и Онега связывались через Шексну с Волгой и через Онежское озеро с Балтийским морем. Легенда о призвании варяжских князей, размещая их в Ладоге, Изборске и на Белоозере, подчеркивает основные узлы и выходы речной сети. Узость и равнинность водоразделов облегчала связь между основными водными магистралями. Все эти условия выдвинули речной путь на первое место по сравнению с сухопутными дорогами, которые, по крайней мере в домонгольский период, имели меньшее значение.



Рис. 182. Чели из раскопок А. А. Иностранцева.

Та же разветвленность рек, обилие речек и ручьев, озер и болот, весенние разливы, затоплявшие и до середины лета заболачивавшие низины пойм, усложняли и затрудняли создание устойчивой сети сухопутных дорог; только зима, сковывавшая льдом воды, облегчала движение по дорогам, которыми становились зимой и сами замерзшие реки.

В свою очередь характер восточноевропейских рек, мелководность ответвлений основных магистралей, пороги северных рек и Днепра, необходимость переволакивания судов на водоразделах оказали существенное влияние на характер речных судов, предопределив их небольшие размеры, мелкую осадку и легкость.

Археологические памятники свидетельствуют о глубокой древности передвижения по водным путям Восточной Европы. Древнейшим является открытый на побережье Ладожского озера А. А. Иностранцевым долбленный из дуба челн, относящийся, вероятно, ко времени неолита (рис. 182). Любопытно,

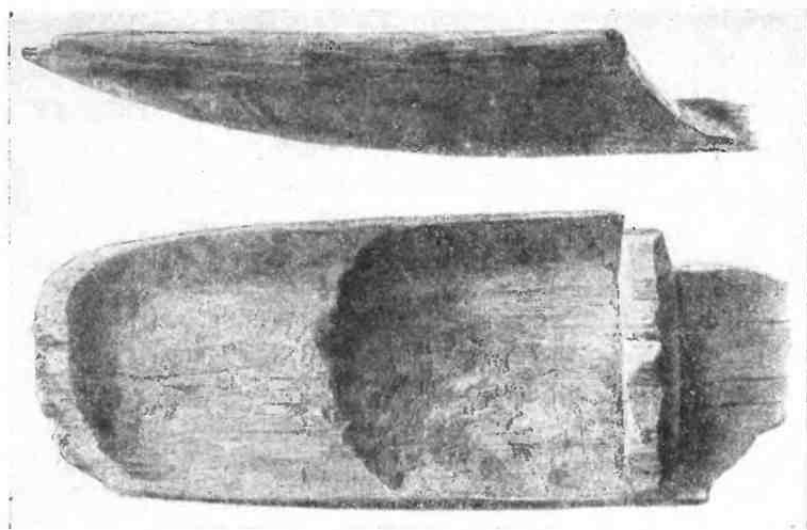
что в употребляемых до настоящего времени на озере «душегубках»-долбленках много сходных черт с челном Иностранцева. Извлеченный ЭПРОН'ом со дна Буга дубовый челн, относимый, повидимому, также ко времени неолита, тоже представляет собой долбленую однодеревку. Челн Иностранцева был невелик — до 3.5 м длины и 0.86 м ширины; бужский челн больше первого (6.15—0.80 м). Для того и другого характерно сохранение, для придания прочности, в выдолбленной части перегородок у носа и кормы. Челн, близкий по конструкции бужскому, был найден в районе Изюма (длина 8.5 м). По свидетельству греческих писателей, славяне еще в VII в. совершали свои походы на Византию в однодеревках, доходя до Солуни и Крита. Однако нет сомнений в том, что эти «однодеревки» сильно отличались от вышеописанных лодок, решительно непригодных для морского похода. Вероятно, эти морские суда назывались «однодеревками» потому, что в основание остова клалось одно цельное дерево.

2

Исключительный интерес для характеристики речного судоходства древней Руси представляет рассказ Константина Багрянородного об организации походов кунцов из Киева в Византию. Киевские ладьи выделялись в северных областях кривичами и другими подданными племенами верховьев Днепра и, по весне, сплавливались в крупнейшие княжеские города: Новгород, Смоленск, Любеч, Чернигов, Вышгород и самый Киев. Это и были «однодеревки» более позднего типа, которые получали окончательную отделку в Киеве, где уключины, весла и прочие снасти переносились со старых на новые ладьи.

Подготовка судов занимала около двух месяцев (апрель — май). Из этого рассказа ясно, что однодеревки, выделявшиеся и применявшиеся на речных путях севера, для морского плавания в Византию требовали значительного переоборудования.

Выделка долбленого судна, судя по этнографическим данным, происходила следующим образом: ствол толстого дерева первоначально выдалбливался топором, а затем отделялся теслом. После этого колода распаривалась и начиналась «разводка» боков до нужной ширины; при этом нос и корма, во избежание трещин, крепко связывались; разводка закреплялась вкладкой внутрь гнутых из тугих сучьев «упругов», заменявших перегородки архаических челнов. Быть может, применялась и подготовка дерева на корню: при этом в ствол вгонялись постепенно углубляемые клинья; через 2—5 лет дерево валилось, и обработка однодеревки доводилась до конца обычным путем; этот способ давал большую прочность судну, но был слишком медленным. Однодеревка, сделанная этими способами, могла быть с тупыми или острыми носом и кормой. Масштабы долбленок-однодеревок были очень различны — от маленького челна до огромных ладей. Русская Правда оценивает челн дешевле

прочих судов, притом почти в 19 раз дешевле морской ладьи. В Записке готского топарха описывается переправа через Днепр в 60-х годах X в.; челны вмещали не более трех человек, но некоторые суда достигали и больших размеров — до 20 м длины и 3 м ширины. Это характеризует также и девственность русских лесов, где можно было найти такие деревья. Еще в XV в. Иосафат Барбаро видел на островах Волги липы, годные для изготовления лодки, в которой помещалось 8—10 коней и столько же людей; а в XIX в. на Каме у «Пьяного бора» стоял осокорь 7 м в окружности.

Большие однодеревки-ладьи перед уходом из Киева вниз по Днепру и в море подвергались, как мы видели, доделке. Едва ли она ограничивалась лишь оснасткой, о которой пишет Константин Багрянородный. Ряд исследователей пришел к заключению, что древние ладьи киевлян были похожи на казацкие



Рис. 183. Запорожский челн (по Боплану).

челны позднейшей Запорожской сечи, описанные военным инженером Бопланом (находившимся на польской службе) и доминиканцем д'Асколи. Боплан пишет, что казаки, собравшись в поход за порогами, «строят там челны длиной 60, шириной от 10 до 12, а глубиной в 12 футов. Челны эти без киля: дно их состоит из выдолбленного бревна ивового или липового, длиною около 45 футов; оно обшивается с боков на 12 футов в высоту досками, которые имеют в длину от 10 до 12, а в ширину 1 фут, и приколачиваются одна к другой так точно, как при постройке речных судов, до тех пор, пока челн не будет иметь в высоту 12, а в длину 60 футов. Ширина его постепенно увеличивается кверху: это яснее видно из приложенного рисунка (рис. 183). На нем можно заметить толстые канаты из камыша, которые обвиты лыками или боярышником и обхватывают челн, как бочонок, от кормы до носа. Казаки отделяют все части своих лодок тем же способом, как и наши плотники; потом осмаливают их и приделывают к каждой по два руля, чтобы не терять напрасно времени при повороте своих длинных судов, когда нужда заставит отступить. Челны казацкие, имея с каждой стороны по 10 и 15 весел, плывут на гребле скорее турецких галер. Ставится также и мачта, к которой привязывают в хорошую погоду довольно плохой парус, но при сильном ветре казаки охотнее плывут на веслах. Челны не имеют палубы; если же их зальет волнами, то камышовые канаты предохраняют их от потопления». Такой челн изготовлялся в течение 15 дней 60 казаками и мог вместить от 50 до 70 человек, перевозка такого челна занимала 200—300 человек. Однодеревки подобного же типа

описывает у донских казаков адмирал Крейс в начале XVIII в. и Элий-Эфенди у лезгинов в XVII в.

Едва ли можно сомневаться в том, что шедшие в морское плавание северные однодеревки X в. при отправлении из Киева получали подобную же обшивку досками и превращались во вместительные морские «набойные» ладьи киевских купцов, нагруженные товаром, рабами и т. п., что было немислимо для простой однодеревки. По словам путешественника Лепехина (1772), архангельские рыболовы, отправляясь в своих лодках в море, «на края лодок прибавляют еще по доске, которая к носу и корме стесывается и таковую доску

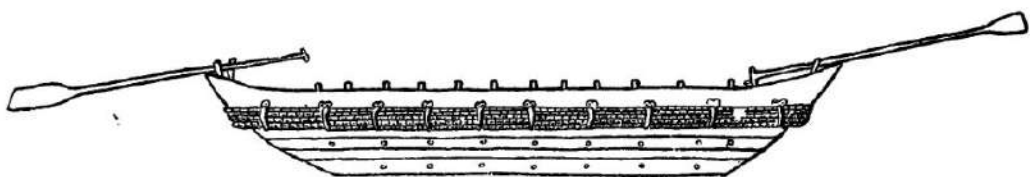

Рис. 184. Рыбачья ладья на Переяславском озере (1939 г.; фото Н. Н. Воропина).

надделкою называют». Устойчивость этой техники поразительна, — так до последнего времени делались рыбацкие челны, например, на Переяславском озере (рис. 184). Самая нашивка набоев производилась или буквально весьма примитивной и архаической «нашивкой» при помощи ивовых прутьев, или железной клепкой.

Однако ладьи X—XI вв. были меньше позднейших казацких: они поднимали около 40 человек; меньший масштаб был обусловлен и необходимостью прохождения порогов, тогда как запорожцы начинали плавание ниже их. По данным о царьградском походе Игоря, в ладьях гребли сами дружинники; ладья, вмещавшая 40 «мужей», имела и 40 «ключей», т. е., вероятно, уключин. Мачта («шегла» или «шегла») и паруса («пре») были необходимой принадлежностью морской ладьи, равно как и «ужища» — веревки для паруса, причала и якоря; судя по данным Константина Багрянородного, паруса были

невелики, — на них выходило от 30 до 28 локтей ткани; весельный ход предпочитался парусному. Ладья морская оценивалась Русской Правдой в 3 гривны, а набойная в 2 гривны; разница между ними была в оснастке и количестве «набоев».

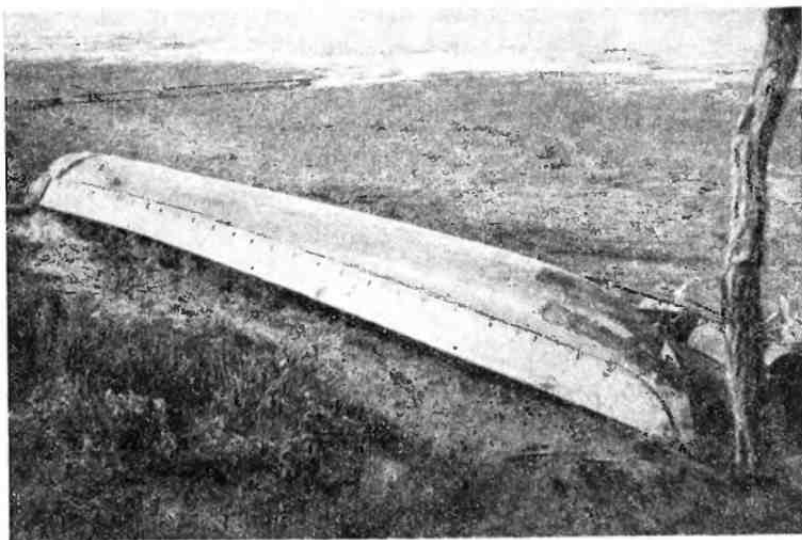
Условия плавания в Черном море были наиболее благоприятны с конца июня и до начала августа, когда начинаются равноденственные бури; этим и определялось время выхода из Киева купеческих караванов. Они спускались до Витичева, где был их сборный пункт, а затем отправлялись вниз по Днепру. Здесь преграждали путь Днепровские пороги, — гранитная гряда, ответвляющаяся на восток от Карпат; некоторые из них перегораживали все русло, другие только часть его («забора»); эти последние, очевидно, легко проходились ладьями, и Багрянородный не упоминает о них. Трудности для киевской флотилии представляли лишь семь порогов¹ (рис. 185): Старо-Койдацкий (Ессупи), Лоханский (Островунипраг), Звонецкий (Геландри), Ненасытецкий (Неясыть), Волнигский (Вульнипраг), Будиловский (Веручи), Вольный (Напрези). Особо тяжелым был Ненасытецкий порог — наиболее крупный (ок. 850 м) и с наибольшим падением воды (4.30 м), здесь ладьи разгружались от людей и товаров и волоком или на плечах переправлялись до конца порога под охраной от частых в X—XI вв. печенежских нападений. Остальные пороги были легче; часть людей высаживалась и шла пешком, а ладьи с товарами проводились на шестах и веслах вдоль берега. Особую опасность представляло узкое, зажатое в скалистых высоких берегах место Днепра — Крайрйская переправа: здесь печенежские стрелы могли перелетать на другой берег, тут степняки стерегли киевские караваны. Преодолев эти препятствия, купцы совершали жертвоприношения у священного дуба на днепровском острове Хортица и за 4 дня достигали острова Эвферия в Днепровском лимане, где ладьи оснащались мачтой и парусом и выходили в море. Флотилия шла по морскому течению вдоль берега с двумя остановками, под постоянной угрозой



Рис. 185. Карта Днепровских порогов (по К. В. Кудряшову).

¹ В скобках приведены сообщаемые Багрянородным местные названия порогов.

нападения печенегов, следивших с берега и ждавших аварии, когда буря выбрасывала ладьи на берег. Нападение совершалось обычно около устья Дуная, после которого караван уже спокойно двигался к византийским берегам. Путь от Киева до Царьграда занимал около 35—40 дней: при особо благоприятных условиях от Киева до дунайской дельты ехали 10, и от нее до конца — 15 дней.



Рис. 186. Погребение в двух колодах-челнах (по В. А. Городцову);

Осенью караван возвращался обратно. Оборона караванов от налетов степняков составляла и позже, в XII в., заботу князей, дружины которых тогда сопровождали их; вероятно, подобным же образом происходило дело и ранее; однако, как правило, и сами купцы были одновременно вооруженными воинами и могли самостоятельно оборонять свое добро от печенегов и половцев.



Рис. 187. Ладейные заклепки, скобы и пробой: 1 — Гнездово, 2 — Приладожье.

О распространенности и глубокой древности в Восточной Европе долбленого челна, помимо приведенных выше фактов, свидетельствует проникновение этих средств передвижения в сферу религиозных представлений (роль ладьи в погребальном обряде как при сожжении, так и при погребении). В районе Изюмщины (Украина) были раскопаны позднекочевнические погребения, где скелет находился в челнообразной колоде и был покрыт таким же челном (рис. 186); сходство челна и гробовой колоды («буды») отразилось в названии подобной долбленки — «бударки»; можно указать также курган около Днепровского лимана, где скелет был положен в небольшой лодке и покрыт такой же лодкой; на севере, в южном Приладожье в кургане на реке Рыбежке, были

обнаружены до 100 штук ладейных железных заклепок (для «набоев»), железные скобы и загнутые пробой от большой ладьи (рис. 187); заклепки того же рода и пробой были найдены в большом кургане Гнездовского могильника под Смоленском; наконец, в двух костромских курганах были прослежены остатки сожженной ладьи. Месть княгини Ольги, зарывшей живьем древлянских послов в ладьях, — отзвук того же значения ладьи в погребальном обряде. Известный рассказ об убийстве князя Глеба сообщает об его погребении

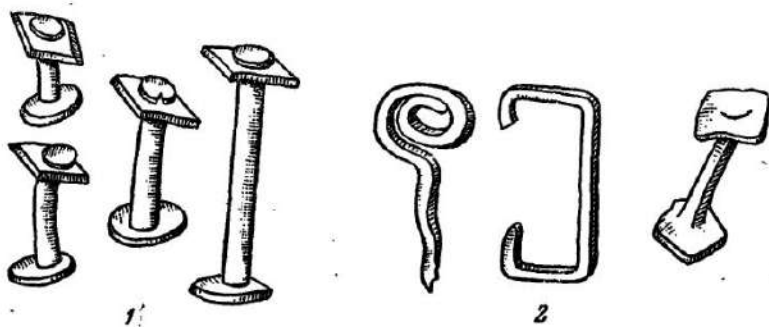

Рис. 188. Погребение князя Глеба «межи двема кладома под насадом» (миниатюра Жития Бориса и Глеба XIV в.).

«межи двема кладома под насадом», т. е. под ладьей особого типа (о ней ниже; рис. 188). Таким образом, красочно описанный Ибн-Фадланом обряд сожжения руса на корабле являлся широко распространенным в Восточной Европе обычаем, отнюдь не обязательно норманским; по словам того же Ибн-Фадлана, этот обряд имел различный характер у различных слоев населения: бедные сжигались в простой ладье, богатые — на более крупном судне-корабле.

Те же самые ладьи использовались и для военных походов речных и морских: например, в походе русов в 860 г. на Царьград, Олега — на Киев, Игоря и Святослава — в Византию и на Дунай, Владимира — на Корсунь и волжских болгар; суда, участвовавшие в последнем походе на Константинополь 1043 г., византийские авторы называют, как и Багрянородный, — торговые суда X в., — «однодеревками». Ладья представляла не только средство военных перевозок живой силы, но давала, по сравнению с тяжелыми боевыми кораблями

греков, и ряд существенных выгод в отношении водного боя, — на весельном ходу она была очень быстра и подвижна, а мелкая осадка допускала маневрирование на небольших глубинах. По словам Лиутпранда, «суда русов вследствие своего малого размера проходят там, где мало воды, что делать не могут халанды греков из-за своей глубины [осадки]». Ладейная флотилия, как правило, была очень многочисленной: в цареградском походе Олега было более 1000 ладей; цифра — 10000 ладей в походе Игоря явно преувеличена; при сборе русских сил перед Калкской битвой упоминается более 1000 ладей.

Обычность морских предприятий русов закрепила за Черным морем имя «моря Русского». Они же, по словам араба Масуди, были хозяевами Азовского моря. Русские суда были известны и на Каспии в IX—XII вв., когда совершались ладейные походы до богатой гавани и склада азиатских товаров в Абезгуне на юго-восточном берегу Каспия (см. также гл. 10). Однако южные моря вскоре были отрезаны появлением в степях половцев, а затем татар; самые условия нового этапа жизни древней Руси — феодальная раздробленность, усиление замкнутости феодальных областей — не могли стать почвой новых военно-морских предприятий, столь типичных для времен Киевской державы.

3

Наряду с ладьей, но несколько позднее, мы встречаем новое название речного судна — «насад». Первое его упоминание связано с борьбой владимиро-суздальского князя Юрия с киевским Изяславом в 1149—1152 гг., когда на подступах к Киеву завязался бой на Днепре; насад упоминается и при обороне Витичевского брода. Преобладание в этом бою киевских сил летописец объяснил тем, что князь Изяслав «бе бо исхитрил лодье дивно: беша бо в них гребьци гребуть невидимо, токмо весла видети, а человек бяше не видети, бяхуть бо лодье покрыты досками, бяхуть бо борци стояще горе во бронях и стреляюще, а кормника два беша, един на корме, а другой на носе и аможе хотяхуть тамо пойдяхуть, не обращающа лодьями» (Лавр. л., 1151). Вариант этого рассказа сообщает, что киевляне выступали в «насадах» (Ипат. л., 1151). Перед нами, в основе, киевская ладья с двойным управлением, но перекрытая родом палубы, закрывавшей гребцов от града стрел, которые не вредили стоявшим на настиле воинам в железных доспехах. Самый термин «насад» от «насаживать», «насадка» говорит о добавлении новой части к чему-то основному; «насад» в живом разговорном языке означал речное судно с набоями, с «насадами», т. е. поднятыми, наделанными бортами. Характерно выражение «и тако наборзе въспрятавшися на лодьи в носады» (Лавр. л., 1214) — речь явно идет о помещении, устроенном на ладье. То же заключение можно сделать из рассказа летописи о видении Пелгусия, когда Борис и Глеб стояли на насаде, а гребцов не было видно. Насад, несомненно, близок рассмотренной выше ладье с набойными

бортами. Насад-ладья с высокими бортами и палубным перекрытием был создан для условий речного боя и передвижения по узким рекам, вызывавших необходимость прикрытия гребцов и воинов от неожиданного берегового обстрела. Слово о полку Игореве указывает, что поход Святослава происходил частично в насадах, Днепр «лелеял на себе Святослави насады до полку Кобякова». Хотя первые упоминания насадов связаны с киевским югом, этот род речного транспорта получил особое развитие на севере; едва ли не там, притом значительно ранее XII в., и было создано это усовершенствование ладьи (ср. набойные ладьи Русской Правды). Насады были в Новгороде, где они упоминаются при описании походов на Литву и Емь по Ловати и Ладожскому озеру, в Поволжье — при походах владимирских князей на болгар, под Смоленском (Житие Бориса и Глеба) и на Десне у Чернигова. Возможно, что именно насад понимает и позднейшая Псковская судная грамота под именем «лодьи *под полубы*», т. е. покрытой лубом (ср. «палуба»). Это назначение насада для перевозки людей и военно-транспортных целей заставляет предположить, что его технические конструктивные отличия от набойных ладей сводились к увеличению емкости путем большего развала бортов и покрытию «полубой» — палубой. На смену Киеву и Киевской Руси приходили новые феодальные центры и области; осваивались широкие пространства северных земель, интерес к цареградским походам пропал, возникала задача «проторения» новых речных и сухопутных путей. Насад и был, очевидно, приспособлением старой ладьи к новым условиям.

Наряду с ладьей и насадом — наиболее распространенными видами речных судов — источники упоминают еще несколько их разновидностей.

На севере, в Поволжье упоминаются «галей», суда, участвовавшие во владимирском походе 1204 г. на болгар; во Владимире находится урочище «Галея» рядом с местом древних Волжских ворот, выведивших на князьменскую торговую пристань. Подобно насаду, галей была крупным судном, применявшимся, в частности, для перевозки войска. Полагают, что это были «галеры» — узкие, большие суда, ходившие как на веслах, так и на парусах; очевидно галей имели глубокую осадку, так как их мы встречаем лишь в глубоководных реках (на Волге, около Булгар, в устье Днестра); входить в узкие и извилистые притоки галей не могли, и широкого применения поэтому не получили. Однако, скорее, мы имеем здесь дело с применением заимствованного западного термина к судам типа насада, что вполне понятно при европейских связях Владимирского княжества.

Менее всего данных имеется о «струге», упоминаемом в Русской Правде наряду с челном и ладьей; он оценивается в три раза дешевле большой морской ладьи и в два раза дешевле ладьи набойной. Можно думать, что это грузовое судно, специально приспособленное для перевозки грузов в условиях русских рек. Однако, по данным Русской Правды, струг невелик и несложен по своей конструкции. Предполагают, что это небольшое плоскодонное

низкобортное судно с очень мелкой осадкой, возможно, в виде плота с досчатыми бортами. Самое его название толкуется различно и выводится или из значения «струга», «заструга» — отмели, переката, которые преодолевал струг, или от очищенного «струженного» теса, употреблявшегося для его бортов. Возможно, что для перевозки товаров вниз по течению использовались и плоты; сплав леса в плотах был известен в древней Руси.

Так же спорны попытки определить характер последнего типа русских судов XII—XIII вв. «учана». Упоминания о нем начинаются лишь с конца XII в. (болгарские учаны). Смоленский договор с немцами называет его грузовым товарным судном; здесь он стоит рядом с челном, как противоположение большого судна малому. Судя по позднейшим летописным данным, это было действительно сравнительно большое, вместительное, товарное судно типа плоскодонного дощаника.

Таковы основные данные о средствах сообщения по речным путям восточноевропейской равнины, применявшихся в домонгольский период. Долбленный челн и ладья с целой долбленной основой являлись универсальным средством сообщения древней Руси. Дальнейшее развитие привело к усовершенствованию ладьи применительно к новым потребностям (насад) и, возможно, введению новых типов судна («галей»); «струг» и «учан» служили специально для перевозки грузов. Основные черты рассмотренных типов судов древней Руси и их устойчивость определялись в значительной мере характером и особенностями самих речных путей. Русские суда являются речными судами по преимуществу, их эволюция в рассматриваемый период состоит в переходе от долбленной однодеревки через набойную ладью и насад к досчатым судам, развившимся уже в послемонгольский период.

4

Значительно меньшее развитие в древней Руси получило собственно морское судоходство и морское кораблестроение. Мы уже видели, что морские походы русов на Черное и Каспийское моря совершались в тех же ладьях, лишь приспособленных к условиям морского плавания.

Самый термин «корабль», будучи русским по происхождению, встречается преимущественно в документах или источниках, сообщающих о событиях международного значения. Характерно, что в договоре Олега с греками фигурирует исключительно «ладья»; в позднейшем договоре Игоря это название сменяется «кораблем» и греческой «кубарой», причем ясно, что первый термин заменяет «ладью», которая, как мы видели, фигурирует и в Русской Правде. Существенно, что в ряде летописных рассказов, повествующих о греческих походах Руси, чувствуется это различное обозначение одного и того же предмета — ладьи, в зависимости от того — передает ли летописец речь греков или русских: греческие суда русские называют «ладьями» (олядь, лядь),

а о походе Игоря 944 г., совершенном на ладьях, корсунцы информируют греков, что русь идет в «кораблях». Связанный с этим рассказом совет Игоря с дружиной по вопросу о контрибуции, предложенной греками, показывает, однако, что эти морские походы и ладейные бои были очень рискованным делом — «с морем кто светен: се бо не по земли ходим, но по глубине морьстей, — обьча смерть всем», — говорит Игорева дружина (Лавр. л., 944). Доступ морских иноземных судов внутрь Днепровской магистрали преграждали Днепровские пороги. Суда с глубокой осадкой могли входить лишь со стороны Каспия по многоводной Волге, по которой путь до Булгара (против течения) занимал около двух месяцев; едва ли ему не предпочитали более легкий и скорый сухопутный караванный способ передвижения; выше Булгара ходили уже болсе легкие суда болгарских купцов, достигавшие, возможно, Белоозера.

Иную картину мы наблюдаем в Новгороде, тесно связанном с Балтийским морем. Если владыками Черного моря были русы, давшие ему свое имя, то господами северных морей были норманны, Балтийское море именовалось «Варяжским». Связи Новгорода через Ладожское озеро, Неву и Балтийское море с Готландом и торговыми городами Северной Европы приводили к столкновениям с норманскими флотилиями и походам новгородцев в Скандинавию; под 1130 г. в летописи упоминается крушение новгородских «лодий», идущих «из-за моря с Гот», и о благополучном возвращении новгородских купцов из Дании. Позже, около 1188 г., флотилия русских, карельских и эстонских судов пересекла море, вошла в озеро Меларн, и Сигтуна была ограблена. Очевидно, что для таких морских походов новгородцы располагали соответствующими судами. Некоторой аналогией могут служить данные о типах судов у норманнов.

Древнейшим типом норманнской лодки является однодеревка, сделанная из выдолбленного ствола и до сих пор бытующая местами в скандинавских странах; на нее есть указания в терминологии как древнесеверного языка, так и новоскандинавских диалектов. Далее были настоящие ладьи на 2—14 пар весел, следовательно, на 4—28 гребцов (по одному на уключину). Оба эти типа судов близки к древнерусским. Технический прием, от которого ведет свое название наша набойная ладья, применялся и у норманнов для судов, предназначенных для плавания в открытом море.

Боевые суда, отличавшиеся своей длиной (максимально ок. 46 м), назывались *langskip*, т. е. длинный корабль. На них помещалось в среднем около 100 человек. Таковы были обычно корабли викингов и их вождей. Эти суда имели неглубокую осадку; ходили они и на веслах, которых на них бывало до 35 пар, и на парусах; они отличались большой устойчивостью, а одинаковое устройство носа и кормы давало возможность маневрировать без поворота. Наиболее крупные и богато украшенные длинные корабли назывались *dreki* (мн. — *drekar*; от средневекового латинского *draco* — дракон); их украшали великолепной резьбой и раскраской; на носу была резная голова дракона или

зверя (иногда даже несколько), реже — человеческая голова; на корме был насажен резной хвост (рис. 189). На длинном корабле была палуба на носу



Рис. 189. Носовая часть Озебергского корабля

и на корме; в этих же двух местах обычно устраивали навес из ткани. Число отделений на корабле и помещений, вроде современных кают, зависело от его размеров. Длинные корабли, особенно дреки, имели высокий борт, служивший защитой в боевой обстановке.

Более скромной, чем дреки, разновидностью длинного типа является быстроходная snekkja (мнж. snekkjur), довольно узкая, с высоким фор- и ахтерштевнем и невысоким бортом; обычно на ней было 20 пар весел; поднимала она до 90 чел. Ее название известно и в древнерусском языке, — «шнека» обозначала иноземные (скандинавские и ниже-немецкие) суда.

Корабли эпохи викингов были обнаружены в целом ряде погребений в скандинавских странах. Близкие к ним по типу суда изображены на ковре из Байе

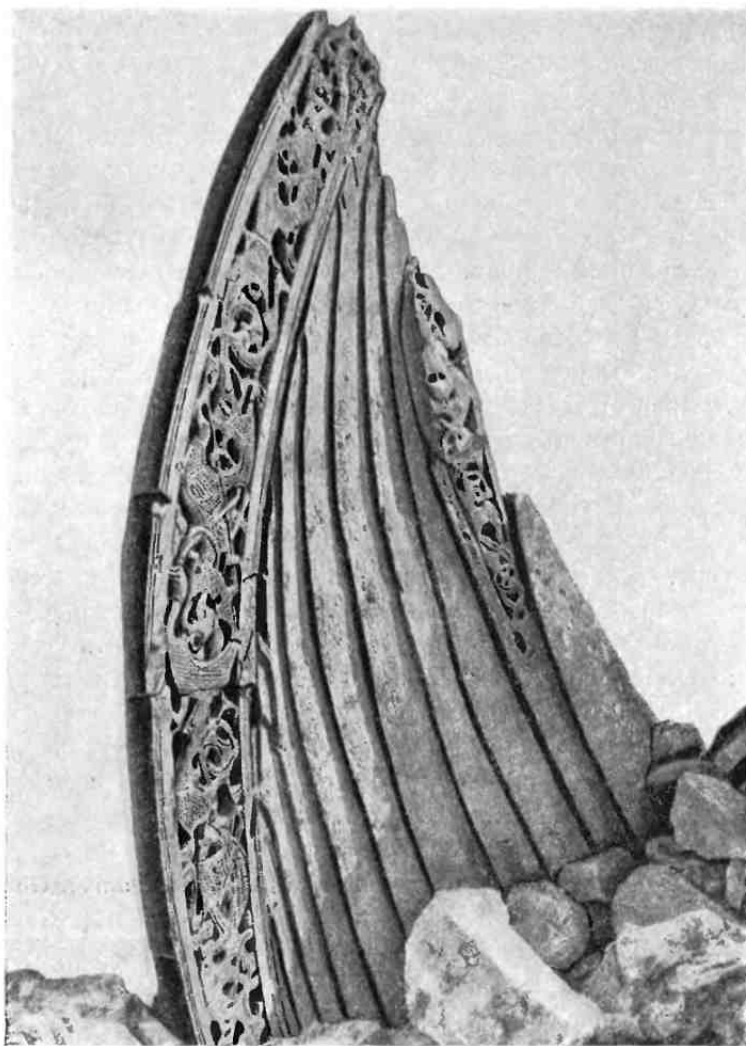

Рис. 190. Озебергский корабль

(рис. 191), где показан также и процесс их постройки. В Восточной Пруссии и в Прибалтике неоднократно были находимы при раскопках корабли такого же типа, какой был известен у скандинавов эпохи викингов.

Мы пока не имеем в русском археологическом материале аналогий крупным скандинавским кораблям, но факт их существования отражен в нашем былинном эпосе. В былинах они принадлежат заморским гостям (Соловей Будимирович) и богатым новгородцам (Садко), причем былины особенно отмечают богатый резной убор этих кораблей.

У корабля Соловья Будимировича —

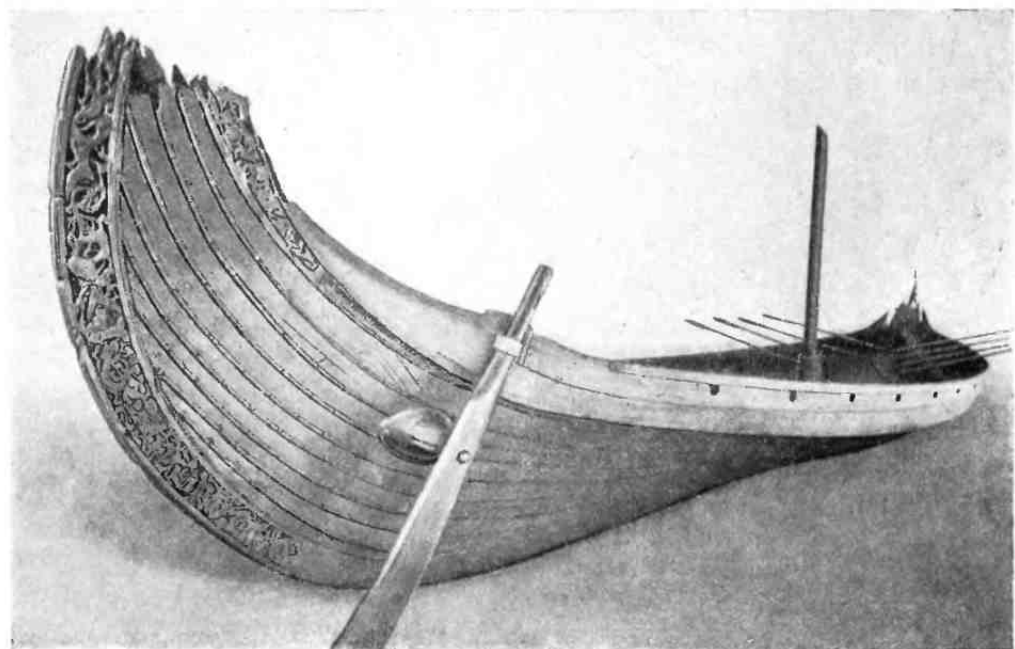
*Нос корма по-туриному,
Бока введены по-звериному.*

Садко, сооружая корабль,

*Корму в ём строил по-гусиному,
А нос в ём строил по-орлиному,
В очи вкладывал по камешку,
По славному по камешку, по язонту...*

(Ср. изображение ладей Олега с птичьими головами в миниатюре Кенигсбергской летописи, рис. 198).

Торговые суда норманнов применялись иногда и для боевых целей. Экипаж их состоял в среднем из 15—30 чел. Осадка была глубже, чем у длинных кораблей, кроме того, они были шире, так как от них требовалась большая грузоподъемность. Те *huzur* (ед. *buza*), которые отразились в наших былинах как



Рис. 191. Корабль норманнов в походе
(ковёр из Байе).

«бусы-корабли», были преимущественно торговыми судами. Известен также специальный тип грузового судна *byrding*, предназначенного, главным образом, для плавания вдоль берега; первоначально это была, вероятно, однодеревка с набитыми по бортам досками, что сближает этот тип с древнерусским насадом и набойной ладьей.¹ Несомненно, что новгородцы пристально присматривались к опыту судостроения мореплавателей и совершенствовали устройство своих судов, приспособлявая их к морскому плаванию. Богатое резное убранство кораблей Садко едва ли было «скандинавской модой», как полагали некоторые исследователи: в нем проявлялась характерная для русского искусства любовь к декоративной резьбе, особенно деревянной. Однако былина о морских предприятиях Садко дает тот же характерный финал, как и совет Игоревой дружины:

*...не стал больше ездить Садко на сине море,
Стал проживать Садко в Нове-городе...*

Морское судоходство было менее типичным для древней Руси, нежели речное. Как в Киевской земле Днепровские пороги преграждали доступ морских судов внутрь страны, так и на новгородском Севере они не проникали до Новгорода. Морские суда проходили Невские пороги, но на Волхове мощная гряда силурийских известняков преграждала его течение; Гостиннопольские пороги тянутся на протяжении около 12 км, Волхов быстро стремится здесь свои воды среди обрывистых известняковых берегов высотой до 20 м. Здесь должна была

¹ Характеристика судов норманнов сделана Е. А. Рыздзевской.

происходить перегрузка товаров на суда мелкой осадки, ладьи и струги. Гостиннополье самым своим названием говорит об остановке здесь купеческих судов. Тем не менее русские хорошо знали морские корабли и иногда применяли это название к своим речным ладьям и насадам, называя их «кораблецами». Однако термин не получил широкого распространения и остался лишь в книжном языке, а в эпосе жил как наследие глубокой старины.

5

Те же особенности русских рек — пороги (на Днепре, Волхове, Свири, Сяси, Мсте, Шексне, Западной Двине и др.), отмели, скрытые под водой, перекаты, затруднявшие движение по ним, привели к необходимости позаботиться об этих водных артериях — основных жизненных путях русской равнины. В условиях Киевской Руси дело ограничивалось охраной караванов от нападений, приурочивавшихся к затруднительным местам речных путей; никаких искусственных мероприятий по их улучшению мы не знаем.

Дело решительно меняется с началом распада Киевской державы. Формирование и развитие феодальных княжеств во внутренних областях древней Руси, развитие местных интересов, вопросы торговли и самостоятельности каждого из этих полугосударств вызывают большое внимание к внутренним водным путям.

Здесь на первое место нужно поставить знаменитый Тмутараканский камень с надписью об измерении князем Глебом Святославичем ширины пролива между Тмутараканью и Керчью («Кърчев»). Этот пролив был, видимо, местом оживленной переправы, и князь Глеб зимой 1068 г. измерил его по льду. Запись об этом была высечена на лежавшей поблизости от переправы мраморной плите из развалин какого-то античного здания: «в лето 6576 индикта 6 Глеб князь мерил м[оре] по льду от Тьмутороканя до Кърчева 10 000 и 4000 саже [н]» (рис. 192).

Одним из мероприятий в том же направлении была попытка установить своего рода лоцманские знаки, предшественники позднейших «створных столбов», на опасных местах речных путей. Повидимому, этим целям служили, например, знаменитые «Борисовы камни» на Западной Двине, установленные от Витебска вниз по течению реки (рис. 193). Это — огромные валуны, выступавшие над водой на отмелях или обнажавшиеся при спаде вод и отмечавшие периодически образовавшиеся опасные места; иногда они стоят на стремнинах или при впадении речек, создававших при устье песчаные намывы. На верхней части камней были высечены изображения крестов и надписи: «господи помози рабу своему Борису». Это полоцкий князь Борис Всеславич (сын знаменитого Всеслава полоцкого), умерший в 1128 г., о котором почти ничего неизвестно из летописей. Надписи, призывающие помощь бога князю Борису, говорят о деятельности полоцкого князя по улучшению речных путей



Рис. 192. Надпись Тмутараканского камня (Гос. Эрмитаж);
 вверху — общий вид, внизу — деталь



Рис. 193. Борисов камень на Западной Двине (фотоархив ИИМК)

сообщений в его земле. Суда, плывшие по Двине, ориентировались на эти издалика видные каменные вехи (рис. 194).

Подобные путевые знаки устраивались и на других речных путях, но о них мы можем судить лишь по случайно сохранившимся остаткам. Так, в самом начале Волховских порогов, на высоком берегу, на камне, был поставлен саженный, видный издалика, каменный крест (рис. 195); характерно, что предание связало этот камень с легендой о морском путешествии Антония Римлянина в Новгород на камне вместо корабля; доехав до порогов, Антоний якобы оставил свой каменный челн на берегу. Запечатленный в народном эпосе «Леванидов крест» на «Пучай реке» отражает привычный образ путевого креста на «пучинах» порогов и перекатов. Подобные кресты встречаются и в верховьях притоков Днепра. На известном Селигерском пути стоял «Игнач крест», который, впрочем, мог быть знаком и на сухопутном перекрестке. В Суздальской земле, рядом с Боголюбовским замком, прикрывавшим выход из Нерли в Клязьму, на самом берегу, у устья, был поставлен большой каменный крест с длинной надписью церковного характера (рис. 196): он предупреждал о подводных косах и перекатах, нанесенных встречным течением двух рек. У выхода Волжской Нерли посередине Волги был поставлен также большой камень, отмечавший песчаную косу и сохранившийся до XX века.

К тому же времени, первой половине XII в., относятся интереснейшие попытки создания искусственных водных путей, прорытия каналов, вызванных или заботой об улучшении водного пути, или стремлением отдельных княжеств организовать независимые торговые пути в пределах своей земли.

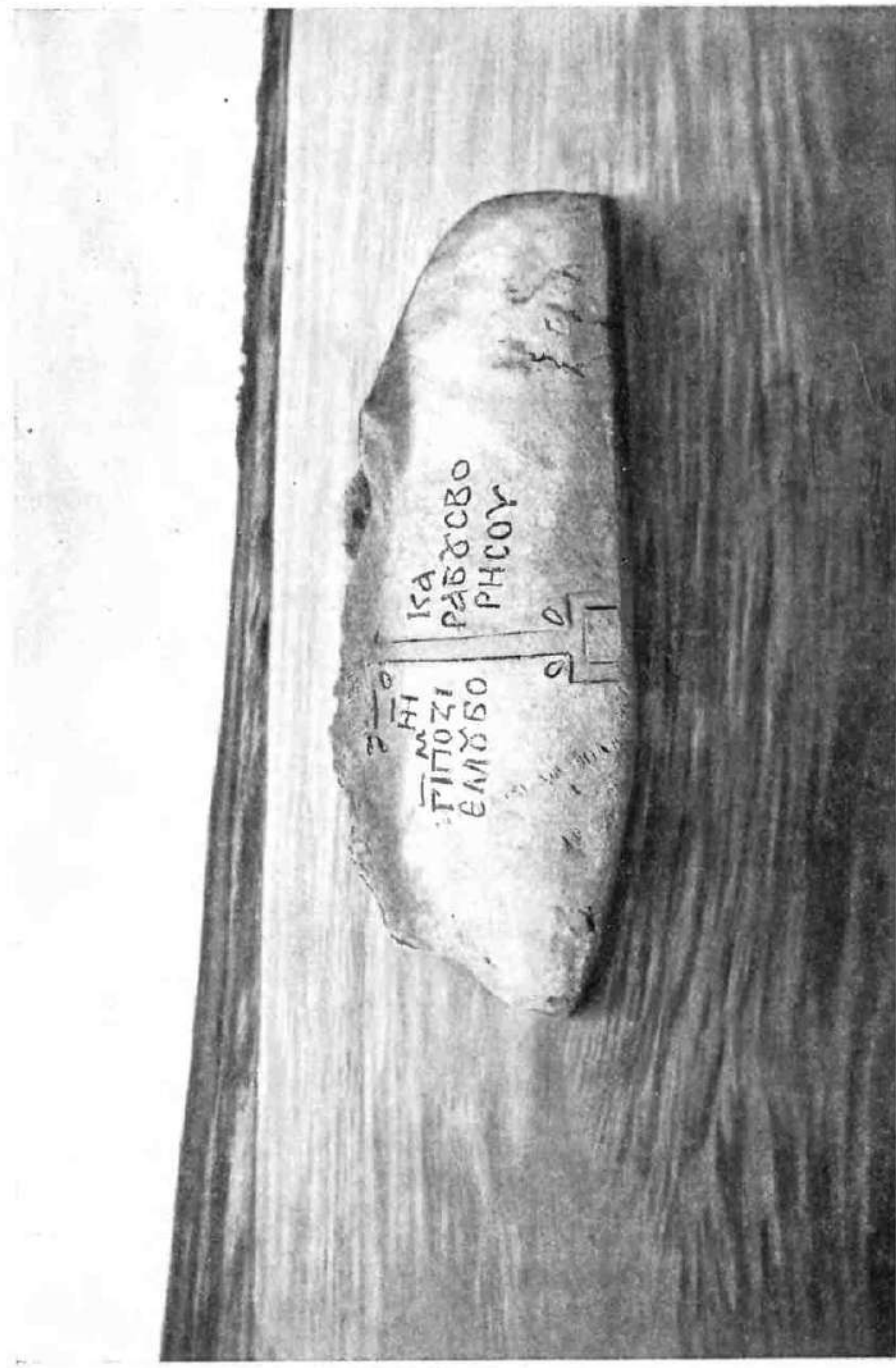
Усиление Владимирского княжества в междуречье Оки — Волги поставило под угрозу самостоятельность Новгорода, — его пути оказались в руках суздальских князей. В обострявшейся обстановке приближающихся военных столкновений обеспечение своего пути к хлебному «низу» было вопросом жизни и смерти новгородской «вольности». Непосредственно перед войной Новгорода с Юрием Долгоруким (1135) сын ладожского посадника Иванко Павлович производит, в 1133 г., углубление или запруды реки Волги, пытаясь обогатить ее водный запас и связать ее с Новгородом через реки Полу и Ловать. Памятником этого труда остался поставленный на сторожевом городке, при впадении Волги в озеро Стерж, каменный Стерженский крест (рис. 197, 1), отмечавший этот участок пути; надпись на нем гласит: «6641 месяца июля 11 [или 14] день почых рыти реку сию яз Иванко Павловиц и крест съ поставих». Такое же значение имел второй большой крест — Лопастичкий, поставленный на берегу пролива между озерами Видбиным и Лопастичким, на пути в Верхнее Поволжье, парном Стерженскому (рис. 197, 2).

По предположению Э. Ходаковского, искусственной была река Прость, под Новгородом, соединяющая реку Волхов с рекой Веряжкой и допускавшая обход не всегда спокойного озера Ильменя. Камень с высеченным на нем крестом стоял на истоке ручья, соединявшего Волхов с Мячиным озером.



Рис. 194. Общий вид 3. Двины. с Борисовым камнем (фотоархив ИИМК)



Рис. 195. Волховский крест (фото Н. И. Репникова)

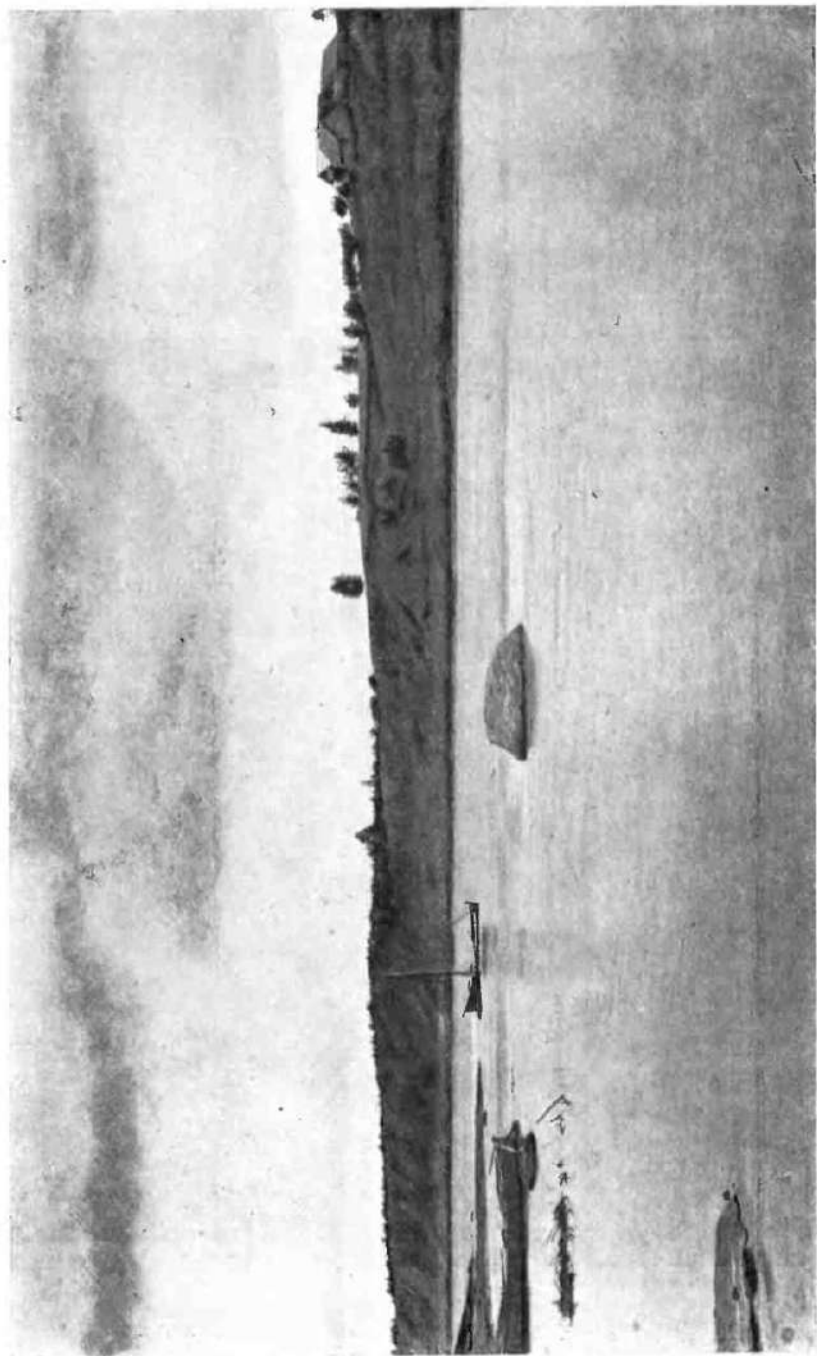

Рис. 196. Нерльский крест (фото Н. Н. Воронина)

Как мы отмечали выше, особенностью речной системы Восточной Европы является близкое соприкосновение верховьев четырех основных систем: Днепро-провской, Волжской, Волховско-Ильменской и Западнодвинской. В этих участках схождения верховьев рек транзитное движение из одной системы в другую осуществлялось путем переволакивания судов. Так возникали многочисленные «волоки». От киевского юга до далекого белозерского и двинского севера топонимика сохранила многочисленные названия: волок, волочок, воловья или волчья река и т. п., часто о волоках свидетельствуют также одинаковые названия сходящихся верховьями притоков разных речных бассейнов (Кедва у реки Выми и реки Ижмы, Черь — у Вычегды и Ижмы и др.).



Рис. 197. 1 — Стерженский крест; 2 — Лопастичский крест (по В. Колосову)

Особенно был важен узел волоков (см. карту выше, рис. 12), связанный со среднерусской возвышенностью, к которой подходили верховья основных магистралей. Эти волоки дали название Волоковскому лесному массиву, в котором они проходили.

Северная часть великого водного пути «из Варяг в Греки» в смысле передвижения по ней была не менее сложной, чем южная его часть. Путь выводил, с одной стороны, в Балтийские воды, с другой — передавал суда в верховья рек Волжского бассейна. Основным маршрутом к Балтике был путь, указанный Повестью временных лет: «из грек по Днепру и верх Днепра волок до Ловати, по Ловати вйти в Илмерь [Ильмень] озеро великое, из него же озера потечет Волхов и втечеть в озеро великое Нево [Ладожское], того озера видеть устье [р. Нева] в море Варяжьское». Между верховьями Ловати и Днепра

входят верховья Двины с их притоками, несомненно, включавшиеся в северный путь к Балтике. Движение шло, вероятно, по Днепру до Смоленска, отсюда волоком на Касплинское озеро, по реке Каспле в Двину, по ней до реки Торопы, с которой волоком переходили в верховья Ловатского притока реки Серези. Вторым, более легким, вариантом выхода в Балтику был выход от Смоленска на Западную Двину через Касплинский волок. Вероятен и третий вариант: с Днепра в его приток Березину, по ее левому притоку реке Сергуту, волоком в Лепельское озеро и по вытекающей из него реке Улле в Западную Двину.

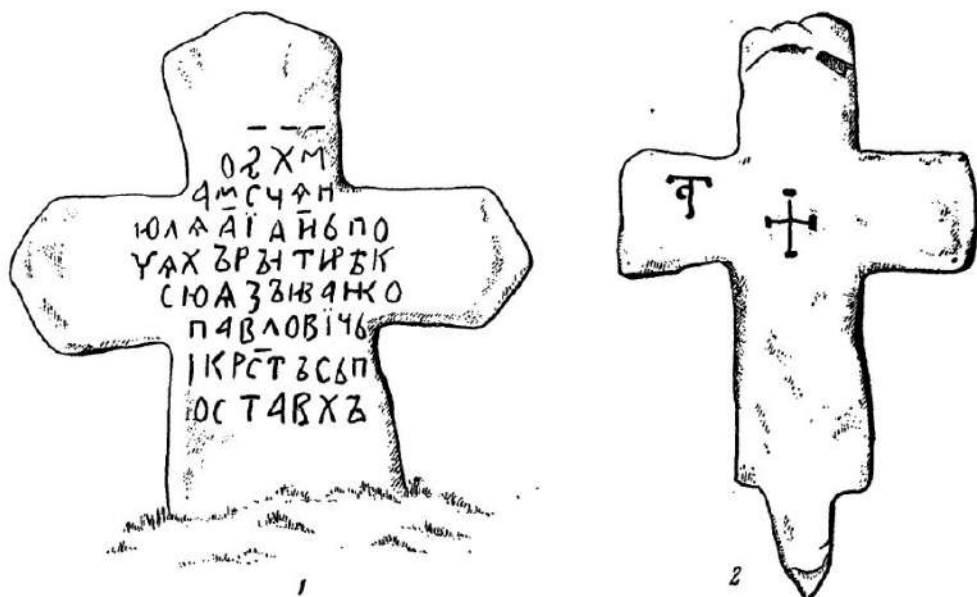
Волоковая система, связывавшая Днепр с волжскими верховьями, была очень разветвлена и имела много вариантов. Основными являлись три: Угринский, Вазузский и Жиздринский. Поднимаясь по Днепру, суда выше Дорогобужа входили в реку Осму, от которой переволакивались в расположенный южнее приток Угры, выходящей на Оку. Второй путь шел до верховьев Днепра, откуда волоком переходили на реку Лоцмень, приток реки Вазузы, впадавшей под Зубцовым в Волгу. Третий путь шел из Днепра на Десну ее притоком рекой Болвой и волоком к верховьям реки Жиздры, выводившей в Оку под Перемышлем. Угринский и Жиздринский пути были наиболее удобными. Таким образом, волоки верховьев Днепровской системы вводили как в Волгу, так и в Оку, опоясывая с севера и юга Волго-Окское междуречье. Киев имел и более прямое волоковое сообщение с Нижней Волгой через левобережные притоки Днепра и волоки к притокам Дона. Вероятно, наиболее удобным в смысле безопасности от степняков представлялся северный Деснинско-Сейминский путь, связывавшийся волоком с притоками Дона.

Второй крупнейший центр древней Руси — Новгород — имел свои выходы на Волгу. Упомянутый в летописи «Серегерский» (Селигерский) путь шел из Ильменя Ловатью и Полой и волоком на озеро Селигер, связанное с истоками Волги. Наиболее прямым и удобным был путь из Ладожского озера по реке Сяси волоком на Чагодошу, приток Мологи. Второй путь шел из Ильменя рекою Мстой, с волоком у Боровицких порогов и переволокой у Вышнего Волочка в реку Тверцу, впадавшую у Твери в Волгу. Эти два пути послужили основой построенных в XIX в. каналов Вышне-Волоцкой и Тихвинской системы. Сяский путь связывался с бассейном Северной Двины через реки Чагодошу, Лить, Суду и Шексну.

В Новгородском Заволочье роль аналогичного Ильменскому водного узла играло Белозеро с впадающими в него многочисленными реками и связанное рекой Шексной с Волгой. Северные реки при помощи волоков создавали связь обширного северного края с Новгородом, Поморьем и Приуральем. Крупнейшее значение имела Белозерско-Онежская магистраль, ведшая рекой Ухтомой Белозерской, волоком в Ухтому, впадавшую в озеро Воже, далее рекой Свидью и озером Лаче на Онегу; эта магистраль связывалась и с Балтикой через реку и озеро Кено и приток Онежского озера — реку Водлу. Отсюда же, с Белого озера, Шексной и Волоком Словенским через Кубенское озеро и Сухону

дали в Северную Двину. Соединенная волоками речная сеть севера позволяла новгородцам проникать в отдаленные углы Печорского края и северного Приуралья.

Таковы основные волоковые звенья речных путей древней Руси. «Волочение» судов на колесах или катках было давно освоено населением северных областей; северный князь Олег, пришедший в 907 г. к Царьграду на ладьях, а затем подведший их по-суху на «колесах» при помощи парусов, не сделал ничего необыкновенного, — это было удивительным только для киевского юга.



Рис. 198. Олеговы ладьи идут на колесах к Царьграду (907 г.; миниатюра Кенигсбергской лет.)

На волоках лежали специальные поселки «волочан» для обслуживания волоков; волок был под наблюдением княжеского тиуна. В договоре Смоленска с немцами 1229 г. организация прохода волоков очерчена довольно ясно; договор обязывал волоцкого тиуна, во избежание нападений, немедленно давать людей и «колы» (колеса, лыжи или катки) для перевозки иноземных гостей с товарами. Если какой-либо волочанин, взявшийся перевезти товар, что-либо погубит, то ответственность ложилась на всех волочан; гость был обязан дать волоцкому тиуну рукавицы, чтобы тот без задержки перевез товар. Если на волоке встречались смоленские и немецкие гости, очередь устанавливалась жребием, купцы же из соседних русских княжеств перевозились после немецких

и смоленских. Для перехода мелких волоков, не обслуживавшихся так, как описанный в смоленском договоре, в ладьях, вероятно, везли колы, лыжи или катки. Возможно также, что в древности на кузов ладьи набивались два полоза для волочения, как это делалось еще недавно на севере.

6

В том же замечательном рассказе Константина Багрянородного, который дает картину речного и морского судоходства древней Руси, сообщается, что с наступлением ноября, в начале зимы, русы отправлялись в полюдье, в объезд



Рис. 199. «Несут святого Бориса на погребение» (миниатюра Жития Бориса и Глеба XIV в.)

обязанных данью земель северян, дреговичей, кривичей и других подданных славянских племен. Оттуда они возвращались весной, когда сходил лед, т. е. вниз по течению рек днепровской системы. В Пскове хранили сани киевской княгини Ольги, «устанавливавшей» северную страну и упорядочивавшей ее данническое обложение. Так было и в XI в.: данщик князя Святослава Ян Вышатичь возвращался с данью из Белоозера весной 1071 г.; Мономах в своем Поучении свидетельствует, что его походы происходили преимущественно зимой; Всеволод III был в полюдье, в Ростове и Переяславле в феврале 1190 г. Татаро-

монголы двинулись на Русь также зимой. Зимний путь был наиболее удобным и явно предпочитался.

Не случайно и сани, подобно ладье, вошли в обиход языческого и христианского культа и погребального обряда. В одном из костромских курганов были найдены остатки обгорелых саней, — указание, что покойник был сожжен на санях, как сжигался и в ладье. Мертвых перевозили даже летом на санях:

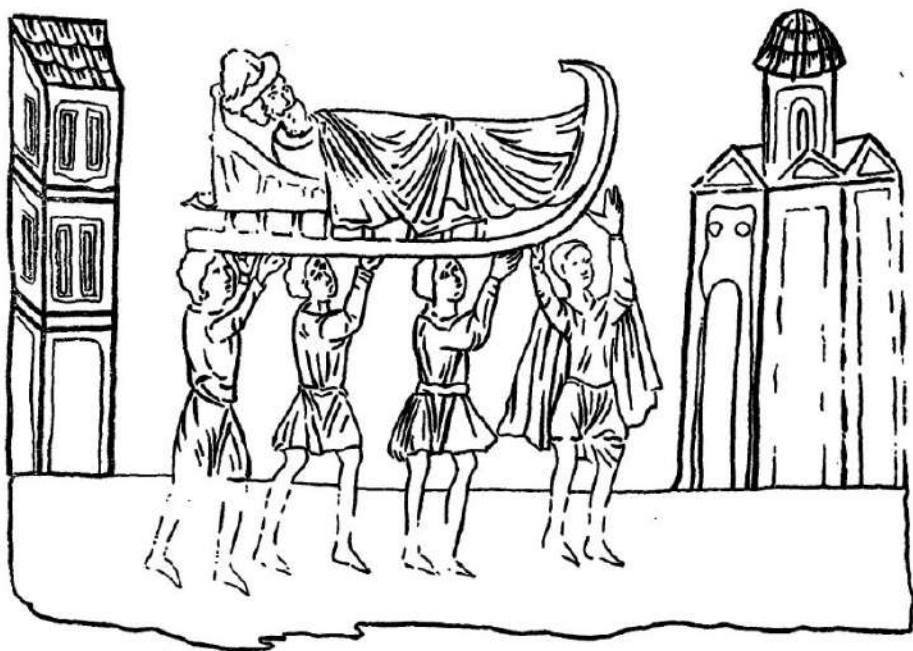

Рис. 200. «Везуть святого Глеба на санках в раце камене» (миниатюра Жития Бориса и Глеба XIV в.)

так было и с князем Владимиром в апреле 1015 г., так было при погребении князей Бориса и Глеба в мае 1015 г. и при похоронах князя Святополка-Михаила в апреле 1113 г. Сани получили специальное название «кречелы» (погребальный катафалк).

Если доверять позднейшим миниатюрам XIV в., изображающим похороны Владимира и перевозку тел Бориса и Глеба, сани X—XI вв. мало отличались от современных по своему устройству (рис. 199): это два круто загнутые, вероятно дубовые, полоза, связанные поперечными брусками, подобные дровням. На другой миниатюре изображены «красные», т. е. «красивые» сани с укра-

шенным кузовом, на которых торжественно перевозят мощи князя Глеба в новую церковь (рис. 200). Зимний санный и конный путь был, однако, также не всегда доступен: глубокие снега, в которых вязли «по чрево» кони и «по пазуху» люди, «мрази нестерпимые» часто останавливали и обращали вспять походы и обозы. Легко было двигаться лишь по первопутку, в ноябре, когда метели еще не успевали завалить сугробами ледяного ложа рек.

Летние дороги были весьма трудно проходимы в силу указанных выше природных условий: быстрое залешение, размывы, заболачивание, переход рек и пр. Однако, несомненно, что при всех трудностях «проторения» и «тербления» дорог, связанных с прорубкой лесов, прокладкой настилов на топких местах, наведением мостов или отысканием бродов через реки, что, при всем этом, условия жизни Киевской державы ставили на очередь вопрос об организации сухопутных дорог в отдаленные области северных подданных земель. Народный былинный эпос ставил в заслугу киевским богатырям проложенные ими «прямосезжие» дороги на север через леса, полные опасностей от разбоя и диких зверей. Русская Правда указывает на существование больших торговых дорог («великая гостиница»), на которых прекращалось «гонение следа»; они, очевидно, должны были поддерживаться населением ближайших общин. Известный летописцу обычай вятичей ставить сосуды с цеплом усопших «на столпах на путех» также может указывать на наличие более или менее устойчивых сухопутных дорог.¹ Все эти данные не устраняют, однако, того факта что, как правило, путь прокладывался каждый раз вновь. Так, в 1014 г., собираясь в поход против Ярослава, Владимир отправил из Киева специальный отряд для «тербления» пути и наведения мостов и гатей. Одним из первых поручений Всеволода Ярославича, выполненных Мономахом, был поход на Ростов «сквозь Вятиче». Однако эти пути, проложенные походами князей дружины за данью и войной, при отсутствии постоянного движения по ним, как правило, не превращались в устойчивую дорогу. Характерно, что летописный термин «путь» обычно обозначал лишь «направление», по которому, целиной поляй и лесов, шли походы; так, поход 1127 г. на кривичей шел четырьмя «путями» — из Турова, Владимира, Городка и Клечска, т. е. по четырем направлениям.

В более благоприятных условиях было развитие сухопутных дорог в степной полосе; несомненно, наряду с передвижением волоками от притоков Днепра к притокам Дона, на восток шли более или менее наезженные постоянные дороги.

Условия феодальной раздробленности XI—XIII вв., замкнутости экономической жизни полугосударств-княжеств, огражденной барьерами мытов и пошлин, едва ли могли способствовать развитию устойчивых путей сообщения

¹ Если только не истолковывать «судину малу», в которой ставились кости и пепел, как маленькую модель «судна» — челна; тогда «путь» может оказаться и речным.

между ними; очевидно, более или менее постоянные сухопутные дороги развивались лишь внутри каждой земли и имели узко местное значение. Попытки времен Киевской державы проложить «прямоезжие» дороги с юга на север были забыты, намеченные трассы заросли лесом. Характерно, что «дорогой» (термин, появившийся в XII в.) именуется путь, только что пройденный войском: так, Изяслав возвращается из Владимира Волынского «по королевей дорозе», т. е. по пути, только что пройденному войском венгерского короля; половцы в 1190 г. прошли «Ростиславлей дорогою», т. е. опять-таки по пути, пройденному незадолго перед тем Ростиславом и его дружиной; то же значение имеют упоминаемые в летописи «дороги половецкие».

Таким образом, постоянные сухопутные дороги были редки и весьма неблагоустроены; каждый поход прокладывал путь вновь. Естественно при этом, что часто дружины, шедшие навстречу друг другу, расходились в лесах, плутали, попадали не туда, куда нужно, делали огромные крюки; передвижение занимало много времени, — товары из Курска в Киев в XI в. шли сухим путем три недели. При подобном состоянии сухопутных дорог древней Руси средства передвижения по летнему пути развивались весьма своеобразно и медленно.

7

Под термином «сани» мы вправе понимать не только тот привычный облик зимних саней, который отражен в позднейших миниатюрах, приведенных выше (см. рис. 199 и 200).

В рассказе Ипатьевской летописи о перевозе гроба Бориса в новую церковь говорится, что гроб был поставлен на «возила»; в народном языке этим термином обозначается элементарное устройство в виде двух длинных кольев или оглобелей со впряженной лошадей, т. е. «волокуша». Едва ли не связывается терминологически с этими «возилами» из двух «кольев» второй род повозки «кола». Подобные колы-волокуши сохранились еще на севере и хорошо известны этнографам. Они описаны, например, в конце XVIII в. путешественником Лепехиным у зырян; по его словам, они «употребления телег совсем не знают; а если им случится перевозить какую тяжесть, то употребляют сани, или две жерди, которые привязывают к гужам так, чтобы тащились, и на них, положив перекладинки, навьючивают тяжесть». Кола-волокуша была удобна для полевых работ; в былинах о Микеле Селяниновиче говорится:

*А я рясю накошу — да во скирды сложу,
Во скирды сложу — долой выволочу.*

Волокуша применялась до недавнего времени для вывозки сена с покоса в русской деревне и для перевозки тяжестей у эрзи. С этими колами-волокушами технически связываются изображенные у Лепехина зырянские сани

(рис. 201), полозья и оглобли которых представляют целую жердь; эти сани и могли означаться в древней Руси термином «возила».

Однако нет сомнения, что «колы» на юге древней Руси были уже вполне сложившейся колесной повозкой. Как и долбленный челн, «кола» имела глубокую предисторию в материальной культуре народов, предшествовавших образованию славянских племен. Скифские передвижные жилища устраивались на колесных повозках (рис. 202); кибитки этого рода удержались у кочевников Причерноморья до позднейшего времени (русское — «колымага»). В погребальном кургане эпохи бронзы около г. Степного была найдена повозка с четырьмя колесами из сплошного дерева; четырехколесная повозка в упряжке встречена в сарматских курганах на Кубани. Те же миниатюры Жития Бориса



Рис. 201. Зырянские сани (по Лелехиному):

и Глеба рисуют «колу» как четырехколесную «телегу» (рис. 203). В Киеве «кола» была наиболее обычным способом передвижения, о ней мы находим постоянные упоминания в летописи. Любопытно наличие в Киеве специальных извозчиков: так, в 1147 г., во время восстания, тело убитого князя Игоря волочили до Бабина торжка «и ту обретоша мужа стояща с колы, и возложыше и на кола, везоша и на Подолье» (Ипат. л.); очевидно, около торгового пункта постоянно находились возчики с колами.

О характере повозок, употреблявшихся русскими купцами в XIII в., сообщает Гильом Рубрук в описании своего путешествия (1253—1255). По прибытии в Крым «предоставили нам на выбор, — пишет он, — хотим ли мы иметь для перевозки своего имущества телеги, запряженные двумя быками, или вьючных лошадей. Константинопольские купцы посоветовали мне взять телеги и даже купить в собственность крытые повозки, в которых русские перевозят свои меха...».

Специальный термин «телега» упоминается в летописи лишь в сообщениях о кочевых степняках; телега фигурирует в рассказах об обрах, о нашествии Батые. Слово о полку Игореве говорит о половецких телегах.

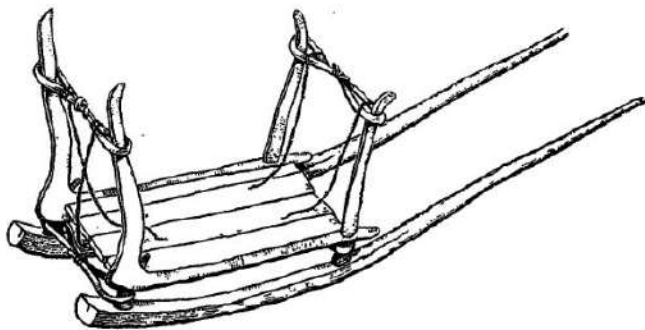
Основной тягловой силой передвижения по сухопутным дорогам являлась лошадь. Можно думать, что и вол применялся не только для полевых и других сельскохозяйственных работ, но использовался и для отдаленных поездок и перевозок. Русская Правда оценивает вола в 1 гривну, как и жеребца; кобыла оценивалась в 60 кун, конь — в 2 гривны, княжой конь — в 3 гривны. Особенно охранялись законом княжеские конские стада; конокрад выдавался князю на «поток». Конь применялся как в упряжке, так и для верховой езды под седлом; выделкой седел занимались специальные ремесленники-седельники; металлические части сбруи часто встречаются в раскопках (рис. 204).



Рис. 202. Скифская повозка (Гос. Эрмитаж)

Несомненно, что для перевоза грузов пользовались также вьючным способом, кони с «сумами», «сумные» — вьючные кони легко преодолевали путь по луговой и лесной целине с ее грязями и буераками. Возможно, что и военные обозы состояли частью из вьючных коней («кони товарные»). Не приходится говорить, что по этим же дорогам шло и пешеходное движение, причем опасности пути заставляли путников собираться большими группами и вооружаться, подобно былинным «каликам переходим».

Подобно саням и ладье, конь, как важнейшая живая сила в хозяйстве и передвижении, вошел в обиход культовых представлений и часто фигурирует в погребениях, в частности, славянских. Описанное в былине о Потоке-богатыре погребение его верхом на коне подтверждается археологическими данными.

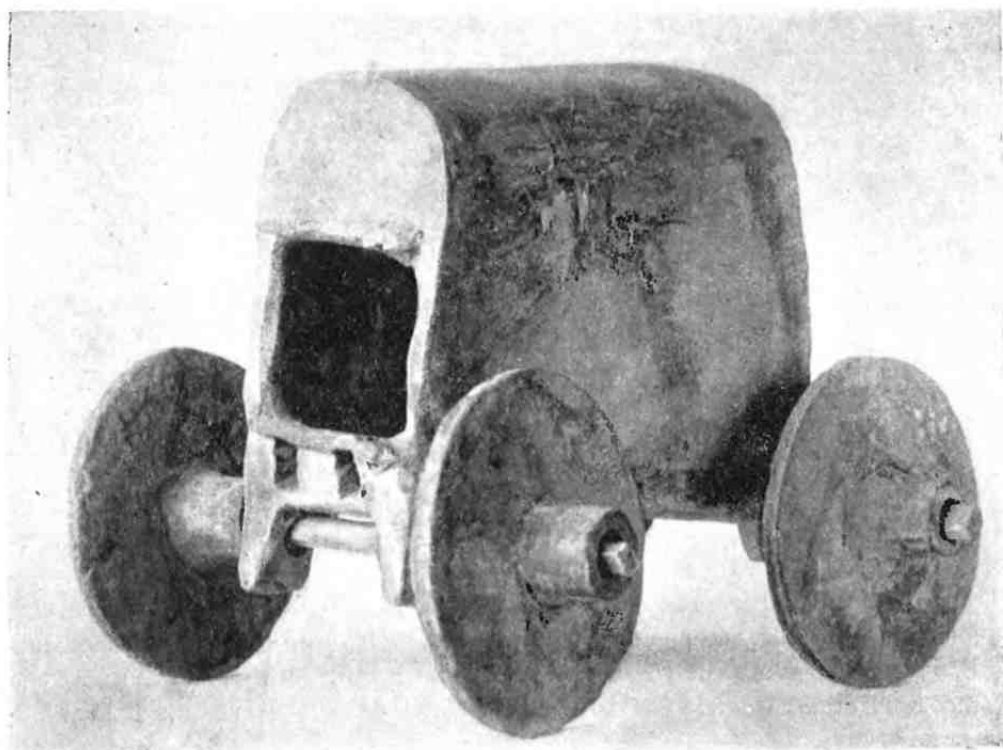

Рис. 203. Кола (миниатюра Жития Бориса и Глеба XIV в.)

Из встреч с восточными торговыми караванами и столкновений с половцами русские хорошо познакомились с верблюдом. Вместе с конями и стадами русские захватывали у кочевников и приводили домой и верблюдов, но едва ли использовали их, — верблюд был, скорее, зоологической диковинкой; так, летопись отметила, что половецкий хан Котян, призывая русских князей к совместному отпору татарам, одарил князей, и в числе даров были «кони, вельбуды, и буволы, и девкы».

8

Если для речного транспорта сухие водоразделы были большим препятствием и вызвали появление волоков и специальной службы на них, то для сухопутного движения болота и реки ставили гораздо больше препятствий, подчас непреодолимых. Болотистые места проходились при помощи бревен-

чатых настилов—«гатей», иногда с подсыпкой под настил сухого грунта; едва ли их устройство отличалось от современных гатей, — накатанные на лагах бревна сплачивались боковыми продольными лежнями, закрепленными кольями или лыком. По своему устройству гать напоминала также бревенчатые мостовые, которые мы видели в Новгороде (см. рис. 120). Прохождению гати войском или обозом было удобным моментом для неожиданного нападения, когда, сжатые с обеих сторон трясинной, люди были совершенно беспомощны. Гатами проходились также мелководные реки; так, во время одной из усобиц войска оказались разделенными мелкой рекой: «и повеле Всеволод чинити гати комуждо своему полку и заутра перейдоша реку» (Ипат. л., 1144).



Рис. 204. Нагайка и конские удила

Трудности речных переправ делали реку естественным защитным поясом против нападения врагов; поэтому известные броды через реку, пересекавшую дорогу, особенно усиленно охранялись; на таких бродах возникали города и крепости (Переяславль-южный, Витичев и др.). Легенда об основании Киева, по которой Кий был «перевозником» через Днепр, свидетельствует, что перевоз обслуживался постоянным лицом; киевский перевоз упоминается неоднократно и в XII в.

Наряду с бродами и перевозами существовали и мосты; постоянные и сложные по конструкции — около и внутри крупных городов; несомненно, легкие и недолговечные — на внутренних путях, в лесной глуши. Последние возводились по ходу продвижения дружин или предварительно, как это сделал в 1014 г. Владимир, и, напротив, «подсекались», когда по наведенным мостам грозило наступление противника; никаких данных об их устройстве нет.

возможность «подсечения» мостов указывает, что они ставились на забитых в дно бревнах-стояках («рилях»).

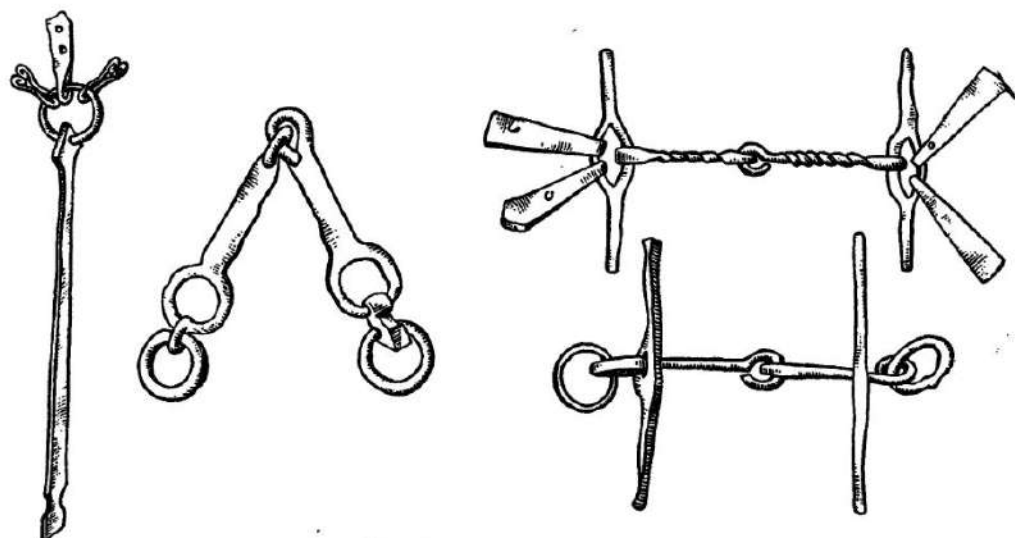
Городские мосты освещены источниками лучше. Кроме многочисленных мостов через городские рвы и внутригородских мостов, летописи упоминают о двух крупных мостовых сооружениях: о постройке Мономахом моста через Днепр около Киева (Ипат. л., 1115) и о большом мосте через Волхов в Новгороде, соединявшем Торговую и Софийскую стороны. Новгородский «великий» мост упоминается в занесенном в летопись предании о свержении в Волхов идола Перуна: «он же [Перун] пловяше сквозь великий мост, верже палицу свою на мост, ею же безумнии убиющеся утеху творят бесом». Мост имел 22 устоя, как это видно из Устава о мостах князя Ярослав Всеволодовича (1230—1235), определявшего раскладку постройки моста между новгородскими сотнями. Устой, числом 17, считая от Софийского берега, состояли из городней, т. е. срубов, опускавшихся на дно и загружавшихся камнем; 5 пролетов, ближайšie к Торговой стороне и частично выходявшие на берег, опирались на «риля» — сваи или козла, поставленные на дно. Бурный Волхов часто разрушал мост: в 1133 г. его только что обновили, а уже через 10 лет дождливой осенью ветер пригнал в Волхов ранние льдины и выломил 4 городни моста; в 1144 и 1188 гг. мост был перестроен заново; но в 1228 г. осенний подъем воды в Волхове и буря снова вырвали 9 городней моста, из которых 8 были унесены к Пидьбе. На следующий год мост был заложен вновь, причем был сделан выше прежнего, однако и это не предохранило его от очередных разрушений. Частые работы по чинке и перестройке мостов и мостовых заставили обратить внимание на специальную регламентацию и раскладку мостовой повинности в названном Уставе о мостах. Специальная статья Русской Правды определяла и твердую расценку мостовых работ: «А се мостнику уроци: помостившие мост, взяти от 10 локот по ногате; аже починить моста ветхаго, то колико городне починить, то взяти ему по куне от городне; а мостнику самому ехати со отрокомъ на дву коню, 4 лукна овса на неделю, а есть, что можеть».

Как самые пути, так и единицы измерения расстояний в древней Руси были весьма неустойчивы и неточны. Достаточно указать, что в ходу были такие относительные определения, как «перестрел», т. е. расстояние полета пущенной из лука стрелы. Очень распространенной единицей было «поприще», часто встречающееся в источниках; как можно заключить по Житию Феодосия, где расстояние от Киева до Василькова определяется в 50 поприщ (=36 верстам), поприще равнялось 720 м; в переводных памятниках термин «поприще» отвечает греческой миле — расстоянию в 1000 шагов, что и составляет, приблизительно, 720 м. Наряду с поприщем, в источниках XI—XII вв. встречаем и измерение верстами; так, расстояние от Белгорода до Киева определяется в 10 верст. Однако эта мера имела значительные колебания: например, Даниил Паломник определяет расстояние от Рамны до Иерусалима в 20 «великих»

верст — очевидно, были, кроме «великих», и обычные или «малые» версты. Рассказ Повести временных лет об обращении Владимира в христианство сообщает, что «Египти бо локтем сяжень зовуть», это лишь указывает, повидимому, на отношение древнерусской «сяжени» к масштабу человеческого тела. Более точные показания о сажени дает Тмутараканский камень, надпись которого определяет ширину пролива меж Таманским полуостровом и Керчью в 14 000 сажен. Сделанные расчеты показали, что единицей данного промера была «маховая сажень», равная ок. 5.80 фута; такая сажень равнялась двум большим шагам. Измерение было сделано сравнительно точно и производилось, видимо, с помощью мерной веревки.

Таково было состояние средств сообщения в домонгольской Руси. Его типичными чертами являются преобладание водных путей и слабое развитие сухопутных дорог. Это положение было характерно для всего средневекового мира. Западная Европа и в этом отношении была очень похожа на Восточную.

ЛИТЕРАТУРА

- Анучин Д. А. Сани, ладья и кони как принадлежность похоронного обряда. «Древности», Труды Моск. археол. общ., т. XIV, М., 1890.
- Аристов Н. Я. Промышленность древней Руси. СПб., 1866, стр. 93—100, 238—242.
- Боголюбов Н. История корабля, тт. I—II. М., 1879—1880.
- Веселаго В. Очерк русской морской истории, т. I, СПб., 1875.
- Воронин Н. Н. Новые памятники русской эпиграфики XII в. Сов. археология, № 6, 1940.
- Загоскин Н. П. Русские водные пути и судовое дело в допетровской Руси. Казань, 1909.
- Колосов В. М. Стерженский и Лопастичский кресты. Тверь, 1890.
- Кузнецов С. К. Древнерусская метрология. Малмыж, 1913.
- Таранович В. П. К вопросу о древних лапидарных памятниках с истор. надписями. Сов. археология, № 8, 1946.
- Шубин И. А. Волга и волжское пароходство. М., 1927.
- Черепнин Л. В. Русская метрология. М., 1944.

ТОРГОВЛЯ И ТОРГОВЫЕ ПУТИ

Б. А. Рыбаков

1

В своем Поучении киевский князь Владимир Мономах советовал сыновьям заботиться о купцах и одаривать их, так как именно купцы, путешествуя по разным землям, могут рассказать о стране и о князе: «боле же чтите гость, откуда же к вам придет или прост, или добр, или сол, аще не можете даром, [то] брашном и питьем: ти бо, мимоходячи, прославят человека по всем землям...» (Лавр. л., 1094).

В города древней Руси стекались купцы чуть ли не со всего культурного мира того времени, и, действительно, они прославили Русь по всем землям.

О Киевском государстве, об его богатствах знали повсюду: от далеких морских стран Севера, где складывались поэтические саги о русских городах и создавались специальные товарищества купцов для торга с Киевом, и до сказочного Востока, где в государственных архивах багдадских халифов тщательно хранились записи путешественников, побывавших на Руси.

Русские купцы плавали по Балтийскому морю, доходили до Центральной Европы, бывали в Палестине, пробирались в Биармию, прекрасно знали берега Каспийского и Черного («Русского») морей, доходили до Багдада и имели свои постоянные дворы в ряде крупных мировых торговых центров (в Царьграде, Итиле, на острове Готланде). На торжищах Киева, который считался соперником самого Константинополя, можно было встретить купцов различных стран Европы и Азии, не считая представителей различных русских городов. Недаром отец Владимира Мономаха, князь Всеволод Ярославич, «дома седя, изучаеше пять язык» — в шумном и пестром по национальному составу Киеве можно было изучить языки многих народов.

Однако блеск такого международного торгового центра, каким был в свое время Киев, не должен заслонять от нас реального значения торговли для

русского народного хозяйства. Деревня древней Руси жила на основе принципов натурального хозяйства; предметы вывоза (меха, мед, воск, рабы), полученные князьями и боярством в своих землях, отчуждались у смердов без всякого эквивалента, в порядке дани или оброка. Иноземные вещи, импортировавшиеся в русские земли, оседали исключительно в городах и усадьбах и дальше феодальной верхушки общества не шли

Кроме того, нужно помнить, что те русские города, которые достигли высокой ступени развития и заслужили восхищенную оценку западноевропейских и арабских писателей, обязаны этим не столько торговле, сколько ремеслу. Именно развитие местных производительных сил и выдвинуло в XI—XII вв. некоторые русские города, вроде Смоленска, Галича, Новгорода, Владимира и др., на роль важных центров экономической и политической жизни страны. Торговлю этого времени мы должны рассматривать не как первопричину создания городов и чуть ли не всей русской культуры, а, наоборот, как результат развития местного общества и его внутренних возможностей.

История русской торговли IX—XIII вв. может быть разбита на два периода, полностью совпадающих с общей периодизацией истории Руси. Первый — охватывает время с IX по середину XI в., второй — падает на эпоху феодальной раздробленности, с середины XI в. и до монгольского завоевания.

Развитие русской торговли IX—XI вв. нельзя понять без учета предшествующих торговых связей восточного славянства. Они очень плохо освещены источниками. Несомненно, что внутренний обмен у восточных славянских племен существовал; следы его иногда улавливаются в археологическом материале, но полной картины зарождения торговли они не дают. Ряд вещей причерноморского происхождения попадал в Приднепровье и далее на север. Приднепровские вещи также продавались более северным племенам (например, предметы с выемчатой эмалью). Из Средней Азии и Ирана в VI—VII вв. попадали в славянские земли отдельные экземпляры сасанидских серебряных изделий. Большинство же привозных вещей найдено в Среднем Приднепровье на той территории, на которой впоследствии сформировалось Киевское княжество.

В VI—VII вв. славяне (анты) переживают эпоху распада родовых отношений формирования дружин и начала далеких грабительских походов на Византию. В это же время арабы впервые знакомятся со славянами. Возможно, что уже в эти века зародилась работоторговля, которая в позднейшее время играла такую важную роль в экспорте Киевской Руси. Хазарский каганат в VII—VIII вв. включает ряд южных славянских племен, которые постепенно втягиваются в юго-восточные торговые связи Хазарии. В VIII в. арабы уже лучше осведомлены о славянах и даже высчитывают в фарсангах протяжение славянских земель, но о торговых связях славян мы попрежнему ничего не знаем.

Поворотным моментом во многих отношениях явилось IX столетие. В это время усиливается торговая деятельность арабов, устанавливаются друже-



Рис. 205. Схема торговых путей IX—XI вв. (составлена В. А. Рыбаковым).

ственные связи Византии с Хазарией; Византия усиливает свое влияние в северном Причерноморье. Одновременно империя Карла Великого расширяется на восток за счет земель по Дунаю, занятых ранее аварами. В это же время начинаются походы русских дружин на Византию. В 839 г. русские послы проходят из Византии в Западную Европу к Людовику Благочестивому, который принял их в городе Ингельгейме на Среднем Рейне.

Русские купцы-дружинники становятся посредниками между Западом и Востоком. Центром этой торговли был Киев, город, стоявший как бы на берегу широкого степного океана, начинавшегося у Днестра и Днепра, а кончавшегося в далеких степях Монголии.

Ибн-Хордадбех, арабский писатель (перс по происхождению), написал около 846 г. Книгу путей и государств, в которой он дает чрезвычайно интересную картину русской торговли. Ученый географ говорит о различных дорогах мехов, вывозимых русскими купцами из отдаленнейших концов Славонии. Наряду с пушниной купцы торгуют оружием — именно мечами. Русские купцы торгуют в Византии, в Хазарии, по берегам Каспийского моря и даже доходят до Багдада. Указание на мечи (западноевропейского происхождения) позволяет установить еще одно направление торговли — к берегам Рейна или Верхнего Дуная, в империю Каролингов. Наиболее вероятным путем туда с Востока было Балтийское море и путь «из Варяг в Греки». На Запад везли византийские шелковые и украшенные золотом ткани. Вторая половина IX в. внесла еще много нового в историю международной торговли. Норманны с запада перенимают средиземноморский путь из Южной Европы в Византию, венгры с востока вклиниваются между Византией и империей Каролингов. Ведущая роль в транзитной торговле переходит к Приднепровью. Киев становится узловым пунктом, устанавливается путь в Центральную Европу с обходом Венгрии через земли западных славян. Работоторговля принимает широкие размеры. К этому времени относится много кладов серебряных монет. Привлеченные богатствами Киевской Руси на юг, в Киев и далее в Царьград проникают отряды варягов-викингов.

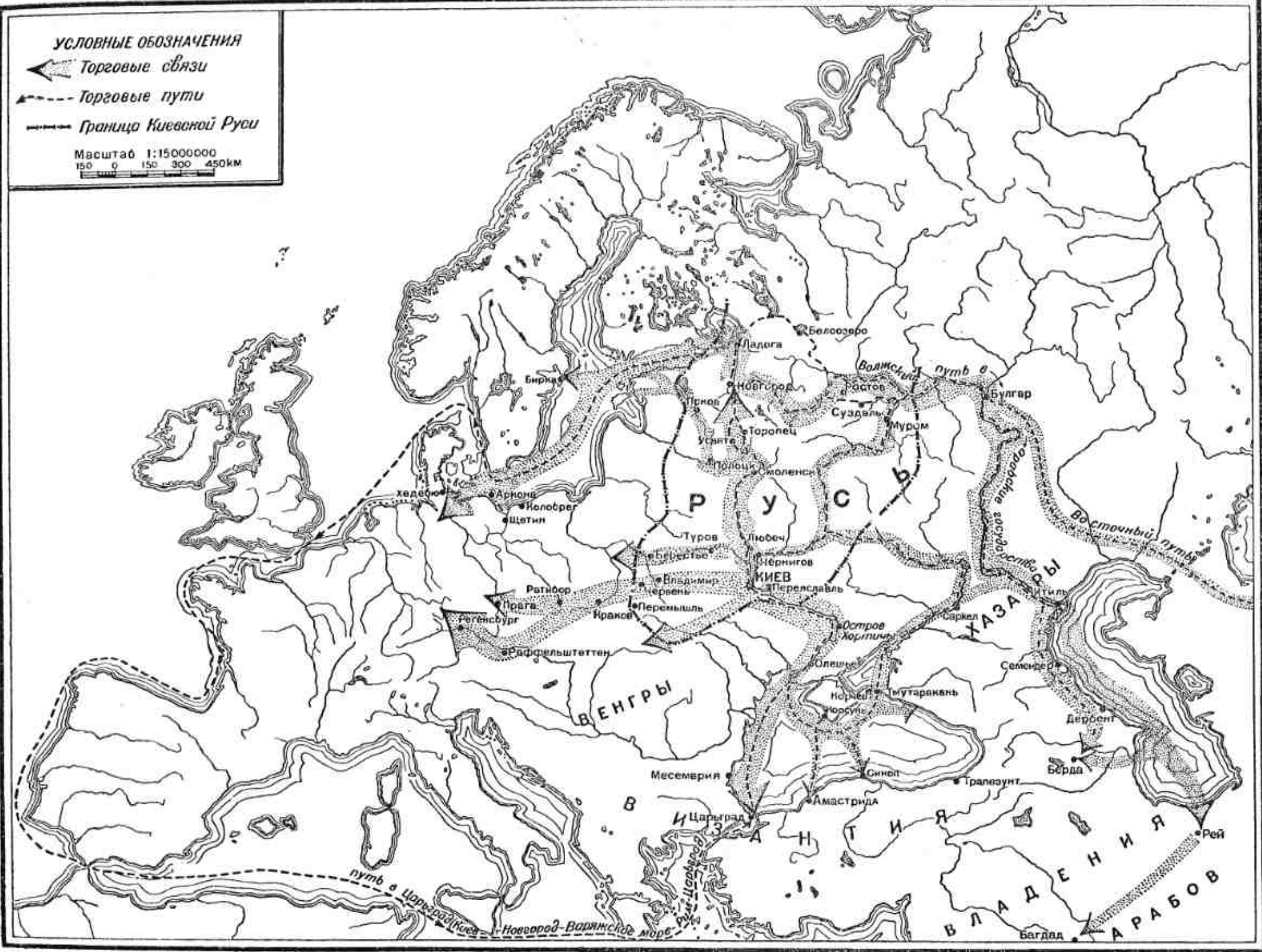
В этих условиях и складывается «империя Рюриковичей». В X в. киевские князья путем вооруженного давления создают благоприятную конъюнктуру для торговли и на Черном море, и в Царьграде, и в Хазарии, а при Святославе и в Волжской Болгарии. Преодолевая сопротивление кочевых орд печенегов, киевские князья ведут интенсивную торговлю в трех основных направлениях: с Западной Европой, Византией и прикаспийскими областями. Позднее, наряду с Киевом, выделяется ряд других торговых городов — Чернигов, Переяславль, Смоленск, Полоцк, Ростов, Муром, Новгород.

В городах быстро растет ремесло: ремесленные изделия становятся предметом вывоза, а поэтому и торговля постепенно теряет свой разбойничий и транзитный характер. Возникает внутренняя торговля. Таковы общие черты первого периода истории русской торговли.

Ее характер существенно меняется с середины XI в., когда единое государство Ярослава распадается на ряд отдельных, враждующих между собой княжеств. Неблагоприятно изменилась в это время и международная обстановка: движение турок-сельджуков разрушило арабские государства и отрезало ряд восточных государств от Руси; половцы-кипчаки еще больше затруднили связь между Русью — восточными землями и Византией; приток диргемов на Русь прекратился. В то же время итальянские купцы проникали в Черное море, перехватывая в приморских городах те товары, которые ранее составляли монополию Киева. Усилилась конкуренция генуэзцев и венецианцев. В конце XII в. — начале XIII в. уже сказываются и результаты крестовых походов, окончательно изменивших направление торговых путей, — устанавливаются прямые пути из Западной Европы в страны Ближнего Востока, минуя Киев. Одновременно появляется интерес к русскому пушному рынку и у северо-немецких купцов. В то же время шведы своими пиратскими набегами пытались нарушить русскую морскую торговлю. Но если с середины XII в. торговля Киева постепенно слабела, а падение Византии в 1204 г. под ударами крестоносцев окончательно парализовало киево-византийскую торговлю, то торговое значение Новгорода, Смоленска, Полоцка, Владимира на Клязьме, наоборот, значительно усилилось. Владимиро-Суздальская Русь активно торгует с Булгаром и Закавказьем; Новгород, Полоцк, Смоленск — с Западом (рис. 206). К XII в. относится возникновение первых купеческих гильдий в Новгороде, развиваются кредитные операции. Внутренняя торговля становится значительной, но встречает большие препятствия в феодальной раздробленности. Начиная с 30-х годов, князья постоянно нападают на купеческие караваны, перехватывают торговые пути, берут с боя крупные торговые центры, арестовывают купцов.

Монгольское нашествие, разрушив русские культурные центры, оборвав внешние связи Руси, нанесло чрезвычайно тяжелый удар по русской торговле. Русские купцы из причерноморских городов бежали в Трапезунтскую империю или ехали кружным путем через Гибралтар и Балтику в среднерусские города (Сказание о Зарайской иконе).

В эпоху монгольского ига на долю русских купцов выпала печальная обязанность оповещать соседние земли о зверствах татар. Летопись под 1283 г. сохранила запись о какой-то расправе татар с русскими, не подчинившимися татарскому баскаку. Трупы убитых были повешены на деревьях, а головы и правые руки предполагалось послать по всем городам и землям. Купцам и стражникам, которых пощадили для того, чтобы они наблюдали эту расправу, было сказано: «Вы есте гости... ходите по землям тако молвите: хто иметь держати спор с своим баскаком, тако ему будет» (Лавр. л.). Только в XIV в., в процессе преодоления феодальной раздробленности, борьбы с татарами и сложения Русского национального государства вновь возрождаются русские торговые города и вновь налаживаются торговые связи.

Рассмотрение древнерусской торговли мы начнем с характеристики русского экспорта. Его основные статьи хорошо определил в своей знаменитой фразе Святослав, неутомимый завоеватель земель и торговых путей. Пройдя с мечом в руках все Причерноморье, Волгу, Булгар, Хазарию, он дошел до Болгарии Дунайской и здесь мечтал создать город, который по самому своему положению соперничал бы с самим Царьградом: «Хочю жити в Переяславци на Дунаи, яко то есть середя земли моеи, яко ту вся благая сходятся: от Грек золото, паволоки [шелковые ткани], вина и оwoщеве разноличныя, из Чех же, и из Угорь серебро и комони, из Руси же скоро, и воск, и мед и челядь».

Эти статьи экспорта сохраняли свое значение в течение многих последующих столетий, но кроме них был еще целый ряд экспортных товаров, имевших в разные периоды различное значение. К сожалению, арабские путешественники сообщают слишком суммарные списки товаров, описывая все обилие разнородных товаров, проходивших через тот или иной торговый порт, без точного обозначения происхождения их.

Так, например, Аль-Мукаддаси, арабский автор X в., перечисляет следующие товары, проходившие по Волге через Булгар и Итиль на Хорезм: меха соболей, горностаев, хорьков, ласок, куниц, лисиц, бобров, зайцев, коз; выделанная конская кожа (юфть); свечи (воск?), мед; орехи; кора тополя (для дубильного экстракта), береста (или березовое дерево); высокие шапки; рыбий клей, рыбьи зубы (моржовая кость); касторовое масло (или бобровая струя?); амбра (или янтарь?); соколы (или гончие псы?); мечи, стрелы, панцыри (или кольчуги?); славянские рабы; бараны, коровы.

В этом списке, несомненно, значительная часть товаров принадлежит русскому экспорту, особенно если принять во внимание, что Булгар, незадолго до того как писал Аль-Мукаддаси, был основательно разгромлен князем Святославом, взявшим Волжский путь в свои руки.

Суммируя все материалы (и письменные и археологические), для дофеодалного периода можно дать следующий список русских экспортных товаров: меха бобровые, соболиные, горностаевые, песцовые, куньи, лисьи, заячьи, беличьи; рабы и рабыни; воск, мед, лен; полотно; серебряные изделия; кольчуги (?).

Для следующего периода, XI—XIII вв., когда ремесло в городах сделало значительные успехи, этот список, сохраняя все прежние экспортные статьи, расширяется за счет ряда других предметов: овчины, козлиные шкуры, кожа, серебряные сосуды; пряслица из розового шифера; зеркала бронзовые; замки медные (?), некоторые изделия литейного, ювелирного и керамического ремесла; резная кость.

Наш список, вероятно, не полон, так как учесть русские вещи, ушедшие далеко за пределы Руси, очень трудно. Весь экспорт делится на две группы:

в первую войдут продукты сельских промыслов, а во вторую — изделия ремесленников.

Специфической статьей экспорта являлся живой товар — рабы. В своем перечне товаров Святослав упомянул челядь, т. е. рабов, на последнем месте, но по важности этот вид товара надо поставить, пожалуй, на первое место.

Время появления работорговли зачастую необоснованно связывают с появлением варягов на Днепре и не обращают внимания на более раннюю, но не менее бурную эпоху VI—VII вв. Византийский историк VI в. Прокопий Кесарийский, сообщая об антских набегах на Византийскую империю, неизменно добавляет о выводе ими большого количества пленных. «Анты, ворвавшись в страны фракийские, ограбили и захватили в плен множество тамошних ромеев (византийцев), которых увели в свое отечество», — пишет Прокопий. «Наконец, они пресытились кровью и возвратились домой с бесчисленными тысячами пленных», — говорит тот же автор в другом месте. Для каких же целей антские дружины уводили к себе эти тысячи пленных? Ответ на этот вопрос дает другой автор, близкий по времени к Прокопию, — Псевдо-Маврикий: «Тех, кто находится у них в плену, они не держат в рабстве бессрочно, подобно другим народам, но ограничивают их рабство известным сроком, после чего отпускают их, если они хотят, за некоторый выкуп в их землю или же позволяют поселиться с ними, но уже [после выкупа. — Б. Р.] как свободным и друзьям». Далее наблюдательный византийский писатель отмечает наличие торговли рабами на пограничье славянских земель.

Эти факты говорят о том, что антские вожди и дружинники в VI—VII вв. интересовались накоплением все новых и новых масс рабов-пленников ради возможного выкупа. Чем знатнее и богаче был пленный, тем больший выкуп можно было получить за него. Отпуск пленных на родину за выкуп был предусмотрен и позднейшим договором Олега с греками: «также еще от рати ят будет от тех Грък, также да возвратиться в свою страну и отдана будет цена его, якоже речено есть, якоже есть купля». Увод в плен с целью получения выкупа нужно считать зачаточной формой работорговли. Недаром договор Олега приравнивает выкуп к купле и говорит о цене пленника. Достаточно было где-нибудь появиться спросу на рабов, как пленники (и в первую очередь те, за которых не надеялись получить богатый выкуп) оказались бы на рынке в качестве товара.

Сложение в VII в. в Донских и Поволжских степях Хазарского каганата, продвижение арабов в Среднюю Азию, к берегам Каспия и к границам Византии приближало к русским рубежам потребителей живого товара.

Русские летописцы, греки, арабы, немцы, евреи, персы, армяне оставили нам сведения о русской работорговле, о различных этапах ее — от захвата в полон до продажи на невольничьих рынках. Константин Багрянородный очень живописно рисует путешествие каравана русских работорговцев в Византию: рабов везли скованными в ладьях, а на волоках гнали берегом.



Рис. 266. Схема торговых путей XI—XIII вв. (составлена Б. А. Рыбаковым).

Захватывали рабов во время походов на соседей, во время междоусобных битв. Область приобретения рабов была чрезвычайно широка и отнюдь не ограничивалась только славянскими землями. В дружинном кургане близ Смоленска воин был похоронен по обычаю с одной из своих рабынь. Рабыня, судя по вещам, была из Среднего Поволжья. В известном рассказе Ибн-Фадлана о похоронах руса мы можем определить происхождение рабыни по фразе: «она сняла два ножных кольца...». Ножные бронзовые украшения носили во всей Восточной Европе только мордовки. Иногда по археологическим материалам можно установить происхождение рабов и из ближайших соседних земель; так, например, в одной из княжеских могил древнего Чернигова — Гульбище (X в.) — вместе с князем была сожжена рабыня из соседней земли радимичей.

Отношение русских князей к побежденным было всегда отношением хозяина к рабам. Даже щеголявший своей гуманностью Владимир Мономах не удержался в рамках благочестивого тона и сообщил сыновьям, что при взятии Минска «изъехахом город и не оставихом у него ни челядина, ни скотины». Иногда осажденным грозили половецкой неволей. «Оже ны ся не предасте, дамы вы Половцем на полон», — говорил Святослав Всеволодович в 1147 г. жителям города Выря.

Торговля рабами, зародившаяся еще в эпоху первых набегов на Византию в VI—VII вв., принявшая широкий размах в IX—XI вв., не прекратилась и в XII—XIII вв. Так, под 1149 г. летопись говорит о взятых в полон князем Изяславом Мстиславичем 7000 чел., а в 1160 г. Изяслав Давидович, воюя в Смоленской земле, «взявша душ боле тмы», т. е. более 10 000 человек. Иногда летописец иронически добавляет, что «вземше боле мирных, нежели ратных».

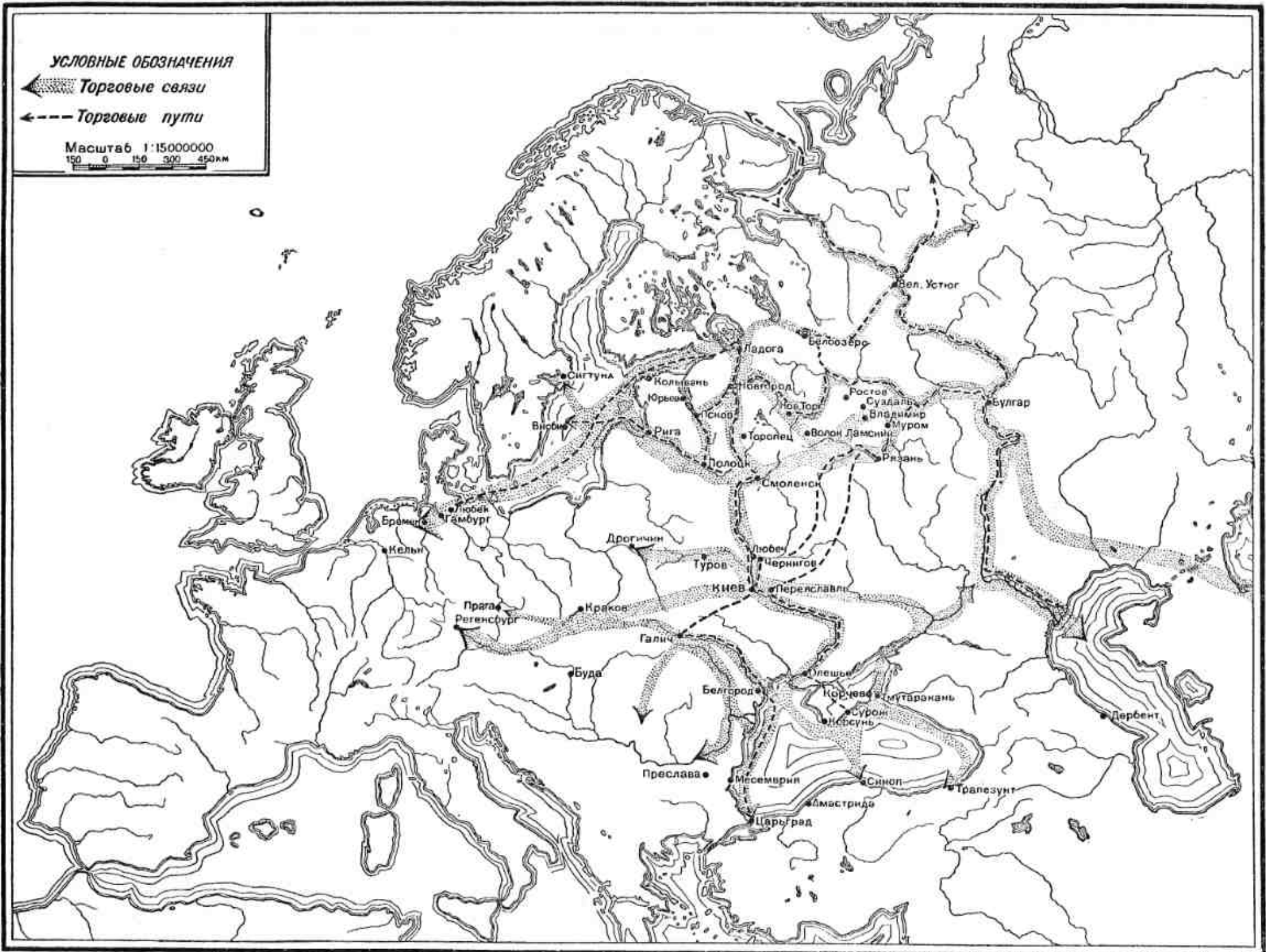
Рабыни всегда ценились выше рабов, они были наиболее ходким экспортным товаром. В начале X в. на Дунае с русских работорговцев брали пошлину за рабыню, в четыре раза превышавшую пошлину за раба. В Слове о полку Игореве Святослав, мысленно обращаясь ко Всеволоду Большое Гнездо, говорит: «аже бы ты был, то была бы чага по ногате, а кощей по резане». Чага — рабыня, кощей — раб (терминология половецкая), соотношение ногаты к резане — 5 : 2, т. е. рабыни ценились в два с половиной раза выше раба. Повышенная ценность женщин на невольничьем рынке объясняет нам действия князя Всеволода и его брата Андрея Боголюбского в 1169 г. во время войны с Новгородом; войска Андрея «села вся взяша и пожгоша и люди по селам *исекоша*, а *жены и дети*, именья и скот *поимаша*» (Лавр. л.); в 1172 г. войска Андрея, воюя в Болгарской земле, «взяша сел 6, семое — город; *мужи исекоша*, а *жены и дети поимаша*» (Лавр. л.). То же самое сделала дружина Всеволода в 1178 г., взяв город Торжок. Неудивительно, что Всеволод зарекомендовал себя в глазах киевского князя не только хорошим воином, но и хорошим работорговцем, раз в обращении к нему Святослав вспомнил о цене рабов.

Эпическим отголоском «ополонения челядью» с целью ее продажи является одна из былин о Вольге. В Киеве Вольга зовет дружину хоробрую:

«пойдем те во Турец-землю». После удачного похода полна было так много, что

*Старушечки были по полушечке,
А молодушки по две полушечки,
А красные девушки по денешке...*

В X и первой половине XI столетий русские князья продавали рабов далеко от Киевских земель. В Царьграде была специальная площадь, где русские купцы продавали рабов. Русские дружинники везли своих рабов в Булгар и в Итиль, превратившийся в мировой рынок живого товара. Русские рабы попадали в Дербент, в Хорезм и даже Багдад. Рабов продавали в Керчи, на Среднем Дунае, в Преславе (в Болгарии), в Праге. Еврейский писатель конца XII в. Вениамин Тудельский говорит о продаже русских рабов в далекой Александрии. Известно, что в торге рабами принимали участие и крупнейшие торговцы живым товаром — итальянские города: Венеция, Амальфи, Пиза и Генуя.

Работоторговля разбрасывала славян во все концы византийского и арабского мира. В Византии девушки-рабыни попадали в «гинекеи» — женские ткацкие мастерские, а мужчины обслуживали многочисленный гребной флот (галеры и каторги). В X в. современники говорили, что «могущество византийцев не в собственных силах, но в нанятых солдатах из Амальфи и Венеции и в русских моряках» (Лиутпранд). В арабских землях, раскинувшихся от Индии до Испании, славянские рабыни попадали в гаремы или в текстильные мастерские, а мужчины, кроме других работ, использовались и в качестве [гаремных сторожей.

На одном из почетных мест в составе русского экспорта стоят разнообразные меха пушных зверей, дорого ценившиеся на международном рынке.

Хозяйство древней Руси не было охотничьим, как иногда думали те, кто смотрел на него через призму арабских свидетельств (см. гл. 1), но можно думать, что некоторое усиление именно пушной охоты стимулировалось требованиями князей. Княжеская дань неизменно исчислялась в пушнине потому, что меха представляли наибольшую ценность на мировом рынке. Обилие кладов серебряных восточных монет косвенно может говорить о широком притоке серебряной валюты, шедшей на Русь в качестве эквивалента русской пушнины. Но некоторые области, не располагавшие всеми видами пушных зверей (в ряде мест отсутствовали, например, соболи, песцы, горностаи), не могли, очевидно, удовлетворить полностью спрос на меха, и поэтому мы видим, что поисками пушных районов усиленно занимаются различные искатели выгодных приключений.

Новгородцы устремляются на северо-восток к Северной Двине и Печоре и далее к Белому морю, к берегам «Студеного» океана и даже переходят в XII в. за Урал. В это же время они продвигаются в Прикамье к рекам Вятке и Чепце — старому району пушного экспорта, откуда, вероятно, еще в VI—VIII вв.

вывозились меха в Иран в обмен на сасанидские серебряные изделия. Уже в первой половине XII в. (1137 г.) упоминается много новгородских торговых факторий — погостов на Северной Двине, Ваге, Пинеге и других реках далекого северо-востока. О землях Югры и Самояди у новгородских путешественников складывались легенды, обилие здесь пушнины породило, например, следующую легенду, записанную летописцем во время его [путешествия в Ладогу: «...еще мужи старии ходили за Югру и за Самоядь, яко видивше сами на полунощных странах, спаде туча, и с той тучи спаде веверица [горностай или белка] млада, акы топерво рожена и възрастьши и расходится по земли...» (Ипат. л., 1114). Новгородец Гюрята Рогович, посылавший свою дружину в Югру, сообщил летописцу, что на север от Югры, за непроходимыми пропастями и снегами есть народы, не знающие железа и выменивающие его на меха. Так, в XI в. на далеком севере, благодаря проникающим туда отважным новгородцам, кончалась весьма долго здесь длившаяся неолитическая эпоха. Торг с этими народами велся немой, так как «не разумети языку их».

Несмотря на то, что Югра и Печора признавали себя данниками Новгорода, путешествия за пушниной были очень опасными: многие новгородцы платились жизнью во время далеких северных походов. Иногда убивали даже князей. У новгородцев были и конкуренты в этих краях. В IX—XI вв. в северо-восточные земли, названные Биармией, проникают с Запада отдельные отряды скандинавов — их удалось сравнительно быстро устранить. Более серьезными конкурентами были волжские болгары, торговавшие чуть ли не до самого «моря Сумрака», как называли восточные авторы Ледовитый океан. Казвини описывает даже китовую охоту югры, получив эти сведения, вероятно, через болгар. Кроме пушнины и воска, северо-восточные районы давали купцам «дорог рыбий зуб» — моржовые клыки и охотничьих соколов, которыми славились низовья Северной Двины. Вероятно, как и позднее, меха продавались большими связками «сороками» (по 40 штук) и тысячами. Мех сортировался и иногда даже отдельные части каждой шкурки отрезались и сшивались вместе, например, все спинки или все брюшины. Выделанные кожи и овчины появляются в качестве экспортного товара позднее и только в Новгороде.

На север от реки Сухоны был найден ряд предметов, характеризующих эту далекую торговлю: миниатюрные весы и медные гирьки для взвешивания серебра, копье и одиннадцать железных ножовых клинков, являвшихся, очевидно, частью обменного фонда купца; вместе с этими вещами был найден и круг воска, видимо являющийся уже предметом вывоза из Заволочья.

Вторым после пушнины древним экспортным товаром были воск и мед; потребности освещения делали воск чрезвычайно ценным товаром. Воск, так же как и «скору», вывозили во всех направлениях. Продавали воск кругами и бочками, взвешивали — не меньше, чем пудами; сохранилась даже специальная русская мера «пуд вощаной», эталоны которого хранились в особых палатах в Новгороде и в Смоленске.

Наличие обширного рынка для сбыта воска способствовало развитию в древней Руси бортничества (см. гл. 1). Мед же вывозился, очевидно, в несколько меньшем количестве, так как реже упоминается в источниках.

Для того чтобы закончить обзор первой группы товаров, нужно упомянуть еще несколько второстепенных предметов вывоза.

К ним относится смола или, по другому переводу, янтарь. И то и другое вполне вероятно в качестве экспорта из Руси. В половецком языке мы видим ясное влияние русского: смола — *samala*; очевидно, это связано с транзитом русской смолы. В списке русских товаров у Аль-Мукаддаси имеется спорное место: охотничьи соколы или охотничьи собаки. Опять-таки вероятны оба варианта. За соколами русские князья посылали позднее, в XIII—XIV вв., к устью Двины и на Терский берег.

Перейдем к рассмотрению второй группы товаров, к которой мы отнесли ремесленные изделия.

Из Руси вывозился лен и льняные ткани, но не всегда можно решить вопрос — идет ли речь о продаже кудели, пряжи или уже готовой льняной ткани. В итальянском каталоге тканей XIII в. среди двух десятков различных сортов упомянута и «русская ткань». Русские льняные изделия шли в Малую Азию, Трапезунт, Дербент и Среднюю Азию. По всей вероятности, эти льняные изделия получались от крестьян в качестве дани или оброка. Грамота Ростислава Мстиславича смоленского 1151 г. перечисляла, например, в составе княжеских доходов ряд предметов, как то: убрусы, скатерти, полавочники.

Очень интересной статьей экспорта из Киевской Руси в X в. являются изделия из серебра с филигранью, зернью и чернью. Киевские мастера серебряных дел достигли большого совершенства в изготовлении украшений. Находки в Польше, Моравии и Чехии и Южной Прибалтике оказываются удивительным образом похожими на киевские вещи. Можно думать, что в западнославянские земли шли изделия киевских мастеров уже в X в. Путей проникновения было два: один через Краков, а другой по Балтийскому морю в приморские славянские города.

Позднее, в XI—XII вв., вывоз ювелирных изделий несколько сокращается, но отдельные упоминания о нем все же мы имеем. Так, например, в Чехии известны находки крестов-складней русской (киевской) работы (рис. 207, 1а). В договоре Смоленска с немцами 1229 г. говорится о покупке немцами у русских серебряных сосудов, за которые была назначена пошлина. Русские украшения из серебра с чернью и позолотой встречаются и в Волжской Болгарии.

Возможно, что работой русских мастеров были и те кольчуги, которые упоминаются Аль-Мукаддаси в качестве товара, шедшего в X в. через Итиль. Ибн-Русте, говоря о славянском князе, отмечает, что «есть у него также прекрасные, прочные, драгоценные кольчуги». Во всех княжеских курганах древней Руси находят железные кольчуги, иногда даже с медной оторочкой. Западная Европа не знала кольчуг до крестовых походов. Претендентами на



Рис. 207. Русские вещи, найденные за пределами Руси: 1 — энколпионы киевской работы: а — Чехия; б — Киевщина. 2 — глиняные поливные яйца киевской работы: а — Сигтуна; б — Киев.

экспорт кольчуг могут быть или Киевская Русь, или Волжская Болгария и, может быть, даже первая с большим основанием. Вспомним знаменитый рассказ летописи об обмене подарками между русским воеводой и печенежским ханом в 986 г. у стен Киева; «и въдасть Печенежьскый князь Претичю конь, саблю, стрелы; он же [т. е. русский воевода] дасть ему *броню*, щит, меч» (Лавр. л.). Кольчуги в древней Руси назывались броней, а кольчужные мастера — бронниками.

В Печенежскую и Половецкую степи уходили и другие товары: в южнорусских городах (например, Каневе) были специальные мастерские, вырабатывавшие для половцев зеркала из светлой бронзы. В русских курганах и городищах зеркала никогда не встречаются; очевидно, эти мастерские работали специально на сбыт своей продукции кочевникам, у которых эти зеркала широко бытовали.

К экспорту русских ремесленных изделий нужно отнести и те шиферные пряслица, которые попадали в Польшу, Булгар и Херсонес, а также киевские вещи с эмалью и глиняные игрушки с цветной поливой, попадавшие в Швецию (рис. 207, 2а). Возможно, что эти предметы вывозились за пределы Руси не русскими торговцами, а закупались на месте, в Киеве, шведскими, болгарскими и греческими купцами.

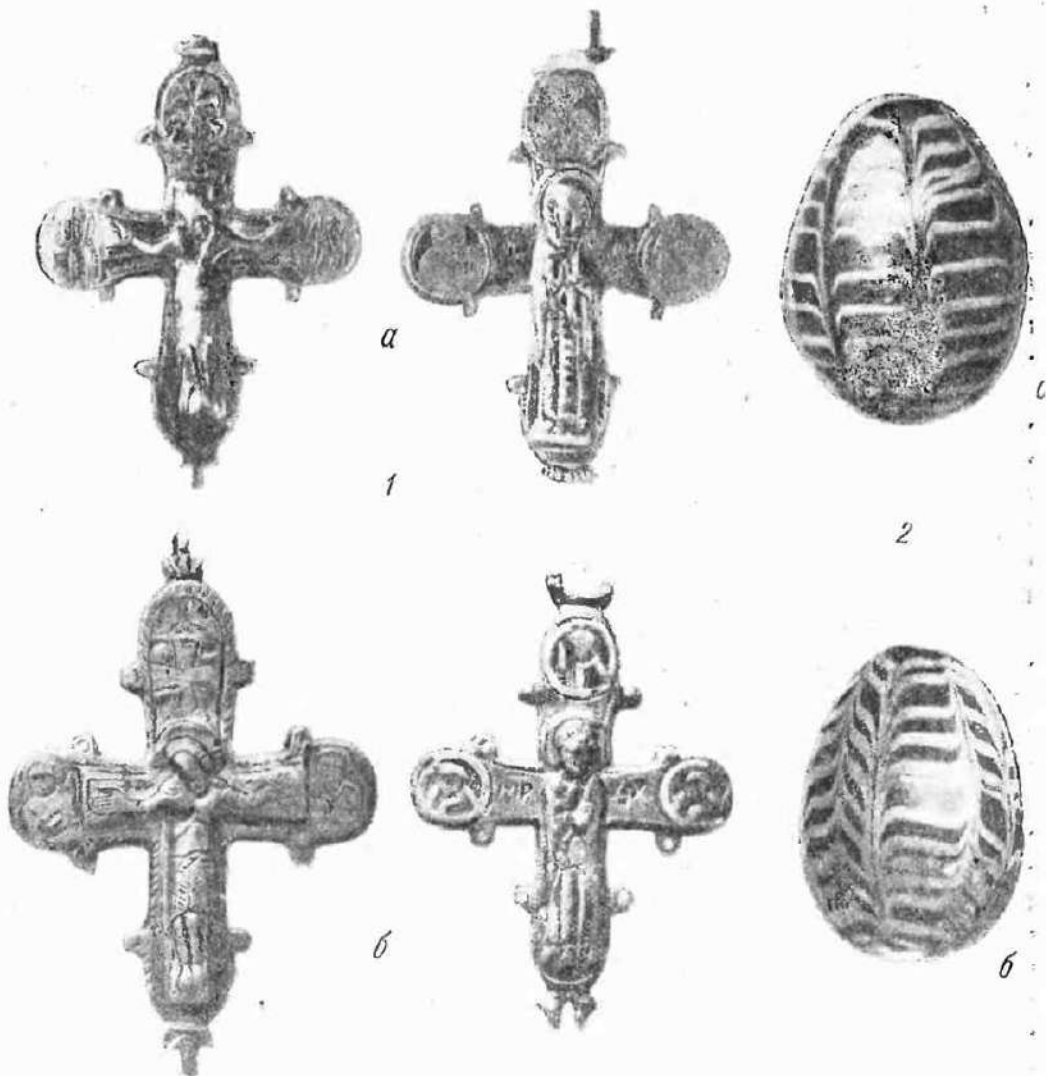
«Дорог рыбий зуб», служивший материалом для точеных и резных изделий, вывозился не только как сырье, но и в виде готовых вещей. Один византийский писатель XII в., Иоанн Тцетцес, получил в подарок от своего друга, митрополита болгарского города Доростола, русского мальчика Всеволода и резную коробочку (пиксиду) из моржового клыка. Красота русской резьбы была воспеана ученым византийцем в стихах, в которых он сравнивал мастерство русских резчиков с искусством легендарного Дедала.

Интересно отметить, что позднее в Чехии особый вид медных замков назывался русскими. Возможно, что это название объясняется первоначальным экспортом замков из Киева, где в XI—XII вв. известны мастерские по выработке трубчатых замков с разъемной дужкой. Эти замки были известны далеко за пределами Киева.

Какую же роль играл вывоз в древнерусском народном хозяйстве? Основное население, которое являлось или объектом работорговли или производителем ряда продуктов, как-то: мех, воск, мед и др., никаких положительных результатов внешней торговли не видало. Мед и воск, «выданный» из бортей, настрелянная за зиму пушнина — все это с появлением вооруженных княжичей мужей исчезало бесследно. Дружинники грузили данью ладьи или выючили коней и никакой расплаты не производили. Поэтому, несмотря на интенсивную внешнюю торговлю, в которой сельское население, казалось бы, участвовало своими продуктами, никаких привозных заморских вещей мы в деревне не видим. Купцы, скупающие скору и воск, представляли исключение. Обычным спутником купца являлся все же меч. Грабеж и торговля почти сливались в одно понятие. Недаром слово «товар» одновременно обозначало и обоз, и товар, и военный лагерь.

Как мы видели выше, русский экспорт не ограничивался одним сырьем — вывозились на Запад и на Восток и некоторые изделия русских ремесленников. Внешняя торговля содействовала дальнейшему развитию русского ремесла, открывая для него широкий международный рынок. В то же время торговля русской ремесленной продукцией являлась показателем значительного развития местных производительных сил.

По составу ввозимых товаров древняя Русь не составляла исключения среди других крупных средневековых государств. Ввозились предметы роскоши, экзотические фрукты и пряности, краски и дорогие самоцветы.

Ввиду перекрещивания торговых путей не всегда удается установить — через какие именно пункты и откуда проникали те или иные товары. Также трудно установить хронологию ввоза большинства перечисленных ниже предметов, так как они ввозились на Русь и в X и в XII вв. При подробном разборе каждой категории будет указано и хронологическое различие торговли тем или иным товаром.

Суммарный список импорта в русские земли дает следующие виды товаров: ткани шелковые, ткани золототканые, сукно, бархат; оружие; предметы художественного ремесла (до середины XI в.); церковная утварь (с конца X в.); стекло и фаянс (до середины XI в.); драгоценные камни; пряности; благовония; фрукты и вино; краски; кони; хлеб (в голодные годы); соль (изредка); благородные и цветные металлы.

Дорогие ткани являлись в то время наиболее ходким международным товаром. Крупные текстильные мастерские Востока и многочисленные «гинекеи» Византии вырабатывали различные ткани, преимущественно из шелка.

Цветистая шелковая ткань была известна на Руси под собирательным названием «паволоки». Нет, пожалуй, ни одного упоминания о торговле с Византией, где не говорилось бы о паволоках. Штук шелковых материй служили мерилем ценности: в договоре князя Игоря с греками указана стоимость раба в паволоках — «2 паволоки за челядин». Паволоки князя дарили друг другу как ценный дар и хранили их в сокровищницах, наряду с золотом и серебром. «Паволока бо испестрена многими шолкы, красно лице являет», — писал Даниил Заточник. Богатая орнамента паволок вызвала к жизни подражание их сложному рисунку на русских тканях, выполненных иной техникой.

Несмотря на стремление ограничить объем закупок паволок русскими купцами (разрешалось покупать не более чем на 50 златников), византийским чиновникам не удалось удержать старую монополию на экспорт шелка, и при посредстве русских купцов драгоценные византийские ткани попадали на Русь и в Западную Европу.

Кроме Византии, тканями снабжал Русь и арабский (в самом широком, политическом смысле) Восток; рисунки и характер тканей в Иране и в Византии были довольно близки, так что не всегда можно определить точное происхождение тканей.

Из тяжелой византийской парчи на Руси шили корзна, изображения которых мы видим на княжеских портретах, из узких парчевых лент делали оторочку для воротников. Из сохранившихся тканей можно упомянуть фрагменты из гробницы князя Андрея Боголюбского (см. рис. 164) и ткань из Новгорода

Великого (Государственный Исторический музей в Москве). Последняя интересна потому, что говорит о длительном бытовании материи: иранская шелковая ткань VIII—IX вв. с изображением крылатых быков и барсов оказалась покрытой русской золотой вышивкой XII в. По самому скромному подсчету, ткань бытовала не менее 300 лет, до того как ее превратили в церковную пелену. Кроме паволок (порфира, виссон, багрец, парча, пурпур) широко бытовал аксамит, ткань со сложным рисунком «в шесть нитей», которую в русском эпосе сопровождает эпитет «дорогой» («драгие оксамиты»); известна еще ткань оловир (см. гл. 5). Византийские и восточные ткани были важнейшей и ценнейшей статьей русской транзитной торговли в IX—XI вв. Эти товары, носившие зачастую за пределами Руси название «русских», оправдывали свое название лишь тем, что привозились в ту или иную страну русскими купцами. Русские купцы являлись посредниками между Востоком, Византией и Западной Европой. В числе «русских» тканей называли даже специально византийские паволоки и зендень (*sendaus*), относительно которого автор X в. Наршахи дает точные сведения, что он производится в Бухаре в селении Зендене, откуда и произошло название ткани.

В XI—XII вв., в связи с развитием в Западной Европе текстильного ремесла, в русские города проникают фризские и фламандские сукна.

Важной статьей импорта были мечи, часто встречаемые в русских дружинных курганах X—XI вв. Долгое время их ошибочно считали скандинавскими и связывали с пребыванием варягов на Руси. В настоящее время доказано, что эти мечи и в Скандинавию и на Русь попадали из Западной Европы. Ряд мечей имеет на клинке надписи, обозначающие первоначально имя мастера-оружейника, а впоследствии ставшие клеймом целой мастерской. Наиболее известны клейма «Ulfberht» и «Ingelred». Мечи с клеймом «Ульфберт» производились вероятнее всего на Нижнем Рейне (может быть в Золингене) или по соседству во Фландрии. Мастерские «Ингельред» были расположены в Пассау на Дунае (близ Регенсбурга и Ингольштадта).

Карл Великий стремился ограничить вывоз оружия из своей страны и в 811 г. издал по этому поводу специальный указ, но в 864 г. его потомку пришлось издать еще один капитулярий, устанавливавший смертную казнь за продажу оружия, так как торговля мечами была очень оживленной. Мечи, выкованные из стальных жгутов, сохранявшие волнистый рисунок на поверхности полированной стали, далеко от места производства на арабском Востоке сохранили свое название «франкских». Ибн-Фадлан, описывая русских купцов, также говорит, что у них мечи франкской работы, с долами на клинках.

При работах по строительству Днепрогэса со дна Днепра, около острова Хортицы, были извлечены 5 мечей X в. с клеймом «Ульфберт». Чрезвычайно интересно самое место находки, — именно здесь, на Крарийском перевозе, кончался, по словам Константина Багрянородного, волок вдоль порогов, и русские торговые суда снова вступали в воды Днепра. Этими останками

пользовались обычно печенеги, нападавшие на русских. Именно здесь и был убит князь Святослав, возвращавшийся из Византии. Если эти мечи не были мечами Святославовой дружины, то они могли быть частью товарной партии мечей, шедшей через Киев вниз по Днепру и затонувшей в результате нападения печенегов (см. рис. 243).

Судя по некоторым мечам Киевской Руси, можно думать, что монтировка рукояти производилась киевскими, черниговскими или другими русскими мастерами. Очевидно, из Западной Европы вывозились стальные клинки; окончательная же отделка меча, судя по стилю орнамента, производилась в разных местах самостоятельно. Для арабской металлургии это было обычно; Казвини сообщает, что болгары везут на дальний Север «сабли, изготовленные в мусульманских странах: они без рукоятей и украшений — это простые лезвия». Возможно, что и на Русь привозились с Запада только клинки, а русские оружейники снабжали их красивыми серебряными накладками и украшениями, после чего готовые мечи (может быть уже в ножнах) поступали и на русские рынки и развозились по странам Востока, где они конкурировали с дамасскими и азербайджанскими клинками.

О том, что торговля мечами шла через Киев, косвенно свидетельствует и легенда о дани, платимой полянами хазарскому кагану, — киевляне дали хазарам меч. В XII в. массовый импорт мечей прекратился. Упоминаемые в Слове о полку Игореве шелома аварские [дагестанские?] и сулицы лядские едва ли представляли постоянную статью ввоза.

Постоянным импортным товаром были благородные и цветные металлы.

Серебро (в монетах) шло из арабских государств до начала XI в., а с этого времени — из Западной Европы (см. гл. 9).

Олово и свинец шли через Новгород; потребность в свинце была велика, особенно если мы учтем, что он шел на покрытие зданий: так, например, новгородский епископ Нифонт в 1151 г. «поби святую Софию свинцем всю прями» (I Новг. л.).

Наиболее важным был импорт меди, являвшейся одним из основных видов металлургического сырья. Места добычи меди и пути ввоза ее на Русь нам неизвестны. Можно предположительно наметить следующие районы: Волжская Болгария (где в Прикамье рано начали выплавлять медь), Половецкие степи бахмутское месторождение, «чудские» копи Казахстана и др.), Венгрия (где медные рудники расположены на южных склонах Татр). Трудно также ответить на вопрос — вся ли необходимая медь была привозной или существовали и местные разработки ее (например, в Повенце?)

Одной из статей русского импорта являлись различные пряности, приправы к кушаньям. Обилие пряных приправ к кушаньям объясняется стремлением разнообразить довольно примитивную пищу, поэтому пряности были одной из важных статей международной торговли; с них часто взималась пошлина натурой; так, в Новгороде с транзитных грузов пошлину брали перцем. К этой же

категории пищевых товаров нужно отнести и виноградные вина и фрукты, привозившиеся для княжеского обихода из Византии; в XII в. в Новгород вино привозили и с Запада.

Назовем еще благовония, лекарственные растения и красящие вещества; место изготовления или добычи этих товаров не всегда ясно, но большинство их шло с Востока на Запад. Из Ирана и далекой Индии шли на Русь драгоценные камни; в русском языке, равно как и половецком, почти все названия самоцветов заимствованы из персидского.

Некоторые товары ввозились лишь эпизодически. К ним надо отнести зерно и муку, привозимые из Волжской Болгарии или из Западной Европы (Новгород) во время неурожая. Немцы иногда привозили в Новгород сельдь, пиво и даже мед (очевидно, особый сорт). Есть несколько указаний на торговлю лошадьми, но русские выступают в ней то в качестве покупателей, то продавцов. Лучших быстроходных коней получали из Византии и из Венгрии. О Венгрии прямо говорит Святослав, а о Византии свидетельствуют как наименование быстрых коней греческим словом «фарь», «фарис», так и подарки князей, где в числе других даров упоминаются «от цесарских земель» «кони борзые». О вывозе коней из Руси не раз упоминается во французском эпосе, где русские кони выступают рядом с знаменитыми гасконскими, испанскими и венгерскими скакунами. Некоторые закупки коней производились, очевидно, у степных кочевников-коневодов, у печенегов и половцев. Русские кулцы продавали коней немцам в Смоленске.

Количество импортных художественных вещей не так велико, как это предполагалось раньше, они насчитываются буквально единицами.

С арабского Востока происходят некоторые типы серебряных лунниц с мелкой зернью, капторги-подвески для хранения выписки из Корана (рис. 208, 1) и, может быть, некоторые типы бус. Наибольшее количество этих вещей найдено на кладбище древнего Смоленска (Гнездовские курганы), они датируются IX и X вв. Отдельные экземпляры арабских вещей (с арабскими надписями) есть в Ростове. В Гнездовских курганах имеется еще ряд вещей восточного происхождения. К ним надо отнести белоглиняную тарелку с изображением обычного для иранской мифологии Сэнмурва, превратившегося на русской почве в одного из языческих богов Симаргла, а также белоглиняную кружку и осколки тарелки (рис. 209, 2); иранского происхождения и известная бронзовая лампа в виде женской головы, найденная в одном из Гнездовских курганов. В Великих Луках найден был бронзовый сосуд также в виде женской головы (рис. 208, 2), но несколько более грубой работы, чем гнездовская лампочка. Вот, пожалуй, и все следы восточного импорта раннего периода (до X в.).

Еще меньше — поздних вещей. Так, в Киеве найдена бронзовая головка барса с ажурной резьбой на шее, представляющая часть курильницы для благовоний в виде фигуры барса в рост, с множеством отверстий для дыма. Голова служила крышкой, откидывая которую насыпали внутрь ароматичные смолы



3



2

Рис. 208. Восточные вещи, найденные на территории СССР:
1 — капторга (Казань); 2 — восточный сосуд (Великие Луки);
3 — бронзовая курильница.



Рис. 209. 1 — поливная византийская тарелка (Киев);
2 — восточное поливное блюдо (Гнездовские курганы)

(рис. 208, 3). Близкие по технике и стилю курильницы известны в Грузии. Одна курильница, совершенно подобная киевской (место находки неизвестно), несет на себе арабскую надпись с именем мастера: «Али Ибн-Мохаммед ат-Таги», дата ее — конец XII в., т. е. период оживленных связей Руси с Закавказьем. Кроме курильниц, с Востока вывозились некоторые типы бронзовых водолеев.

Импорт художественных изделий из Византии и Херсонеса был также немногочислен. В Киеве и Чернигове есть вещи византийской работы; это по преимуществу церковная утварь и художественные изделия из мрамора. В X в. завозились на Русь бронзовые лампы, кресты-энколпионы с греческими надписями, иконы и некоторые виды церковной утвари. Вероятно, через Херсонес или Сурож попало в Киев и малоазийское поливное блюдо XII в., оказавшееся в мусорной яме у подножья древнего Владимирова вала в Старом Киеве (рис. 209, 1). В X в., до того как в Киеве возникли самостоятельные мастерские, туда привозили стеклянные браслеты, бусы, миниатюрные стеклянные сосуды и украшения с перегородчатой эмалью; однако все эти вещи скоро потонули в массе вещей местного производства. Одиноко стоит среди русских древностей ларец из слоновой кости цареградской работы X в., хранящийся в Новгороде. Западные художественные изделия проникают на Русь не ранее середины XII в. — такова, например, резная из кости статуэтка льва (Киев), бронзовые акваманилы (рукомошники



Рис. 210. Водолей западноевропейской работы (Харьков).

водолеи) (рис. 210); попадали на Русь и лиможские и рейнские эмали (Новгород, Старая Рязань и другие центры).

Если мы исключим ткани, бусы и оружие, то остальные привозные предметы окажутся столь незначительными и случайными, что их нельзя принимать в расчет, когда речь идет о постоянном ввозе. Почти все арабские и византийские вещи можно датировать временем до Ярослава Мудрого; отсюда следует, что к середине XI в. Киевская Русь уже не нуждалась в импорте художественных изделий из этих стран.

Сопоставляя русский ввоз и вывоз под углом зрения местного русского хозяйства, мы должны признать, что русское ремесло не могло угнаться только за крупными текстильными предприятиями Ирана и Византии и за франкскими оружейниками. В этом отношении Киевская Русь не представляла исключения, так как и другие государства этого времени также импортировали шелковые паволоки и стальные мечи. Русь была еще в лучшем положении, так как в ее руках была транзитная торговля этими товарами.

Сопоставляя экспорт и импорт, необходимо также учесть огромное количество восточных и западных монет, в разное время оседавших на территории Киевской Руси (см. гл. 9). Некоторые клады, зарытые, очевидно, в тревожное время и не взятые из земли владельцами, достигают десятков тысяч монет, а по весу — до нескольких десятков килограммов. Однако, как мы видели выше, деревня очень незначительно участвовала во внутренней торговле и совершенно не принимала участия во внешней, так как не получала эквивалента за отчуждаемые продукты. Весь состав импортных товаров — это предметы роскоши, приобретаемые князьями и дружинниками.

В результате внешней торговли в руках князей скапливались значительные сокровища, представлявшие не только простую потребительскую ценность. В 1075 г. к великому князю киевскому Святославу Ярославичу пришли немецкие послы: «Святослав же, величаяся, показа им богатство свое. Они же, видевше бесчисленное множество злато и серебро и паволоки и реша: „се ни въ что же есть, се бо лежит мертво — сего суть кметье [дружина] луче, мужи бо ся доищють и болше сего...“» (Лавр. л.). О неисчислимых сокровищах, полученных от князя Святослава послами императора Генриха IV, рассказывает и герцфельдский летописец Ламберт — современник событий: «Вскоре [1076] вернулся [в Майнц] Бурхард, настоятель Трирской церкви, который был послан с королевским посольством к королю *Ruzenogum* [Святославу], привезя столько золота и серебра и драгоценных одежд, что никто не помнит, чтобы до того когда-либо такие богатства сразу привозились в немецкое государство». Надо добавить, что у Ярославичей богатство, составленное из импортных товаров, не «лежало мертво»: всего за два года до этого посольства брат Святослава — Изяслав Ярославич «иде в Ляхы со именем многым, глаголя, „яко симь налезу вои“». Внешняя торговля, увеличивая богатства князей, умножала их дружину, усиливала их политический вес.

Проследим теперь торговые связи и их развитие по отдельным направлениям. На первое место необходимо будет поставить арабско-иранский мир, связи с которым начались еще в VII—VIII вв. и в IX—XI вв. продолжали оставаться одним из важнейших направлений русской торговли.

Арабы, наиболее торговый народ того времени, хорошо знали древнюю Русь. Арабские купцы, путешествовавшие с географическими картами и описаниями стран в руках, оставили нам много сведений о русской торговле. Сочинения арабов, их путевые записи и специально составленные сборники, носившие поэтические названия: «Золотые луга», «Ожерелье жемчужин», «Книга драгоценных сокровищ», содержат описания путей, городов, списки товаров, особенностей быта и языка, одним словом, являются хорошими справочниками.

Русско-арабская торговля началась при посредстве Хазарского каганата. Хазария, лежавшая в середине степей и владевшая важнейшим узлом путей, очень скоро стала местом транзита между Востоком и Западом. Сами хазары не были торговым народом: «хазарский царь не имеет ни судов, ни людей, привычных к плаванию на них. Все, что идет из Хазарии на юг... привозится к ним из страны русов и болгар». До того как в хазарских морях появились русские купцы, в Хазарию проникали арабы и евреи. В Хазарии, где иудаизм был религией правящего класса еще с VIII в., еврейские купцы были достаточно сильны; они имели двух судей в столице и осуществляли торговые связи Хазарии по всем направлениям. По словам арабского писателя IX в. Ибн-Хордадбега, еврей-торговцы ездили с запада на восток и с востока на запад, зная языки персидский, греческий, арабский, французский, андалузский, славянский; целый ряд русских слов проник в еврейский язык. Эти торговые связи начались, видимо, очень рано, еще в IX, а может быть и в VIII в. В торговые связи Хазарии были втянуты особенно те славянские племена, которые входили в политические границы Хазарского каганата (поляне, северяне, радимичи, вятичи). В отношении этих племен мы можем установить раннее влияние арабской художественной индустрии, сказавшееся на типах радимичских и вятичских украшений, подражавших привозным арабским образцам. В X в. семилучевые височные кольца, лунницы и ажурные бусы напоминали еще об арабском происхождении своих прототипов.

Но торговля арабов не ограничивалась только границами каганата — арабские серебряные диргемы распространены в IX—X вв. на очень значительной территории Восточной Европы, свидетельствуя тем самым о широких торговых связях древней Руси. Для нас особенно интересно проследить размещение кладов с арабскими монетами, так как они помогут нам уловить торговые пути и районы, наиболее затронутые торговлей. К таким районам надо отнести земли полян, северян, вятичей, кривичей и словен новгородских. Реже встречаются клады в земле дреговичей, радимичей, волынян и совершенно

отсутствуют у древлян (рис. 218). Некоторые клады восточных монет представляют значительные сокровища, как, например, в городе Муроме (11 000 монет весом в 42 кг в 2 медных кувшинах) и в городе Великих Луках (около 100 кг в 2 котлах); другие же являлись, очевидно, путевым запасом купцов, таковы, например, находки в курганах близ города Острова (около Пскова), где в кожаном мешке лежало 100 диргемов, или в кургане близ Ростова, где 21 диргем лежал в холщевом мешке. Иногда монеты хранили в ящике, обитом кожей, или глиняном горшке. Отдельные арабские монеты встречаются и в многочисленных курганах X—XI вв. Очень часто места находок кладов IX—X вв. совпадают с позднейшими феодальными городами. Вполне возможно, что широкое распространение кладов с арабскими монетами объясняется участием в торгово-разбойничьих походах киевских князей представителей местной знати всех восточнославянских племен.

Пути русских купцов во владения арабских халифов устанавливаются отчасти по монетам, а главным образом, по данным самих арабов.

Одним из основных путей была Волга, которую некоторые древние авторы называют даже «рекой Сакалиба» [Славянской (?) рекой]. Столица Хазарии Итиль, расположенный при впадении Волги «седмьюдесят жерел в море Хвалисское», был огромным торговым городом, в котором скрещивались пути различных купцов (насчитывают не менее 8 путей). Для решения купеческих тяжб в Итиле было 7 судей различных национальностей; один из судей был русским. Ехавшие через Итиль русские купцы платили здесь хазарскому кагану «десятину» — пошлину с провозимых товаров, и плыли далее по Каспийскому морю «в жребий Симов», т. е. в семитические арабские земли. Русские купцы не только проезжали мимо Итиля, но нередко и продавали здесь свои товары. В Итиле были специальные славянские кварталы, о которых географ X в. Ибн-Хаукаль говорит, что славянская часть Итиля больше, чем итальянский город Палермо. Волжский путь в Итиль был пригоден для северных русских земель. По Волге сюда попадали из Новгорода, Ростова, Владимира, Рязани. Она связывала (через Сейм и Десну) Поволжье и со Средним Приднепровьем.

Для приднепровских областей (Киев, Смоленск, Чернигов) путь в Итиль был более сложен. По словам Ибн-Факиха (X в.) славянские купцы «едут к Румскому морю, где владетель Рума [Византии] берет с них десятину. Затем идут по морю к Самкрш-еврейскому, после чего они обращаются к Славонии. Потом они берут путь от Славянского моря, пока не приходят к Хазарскому рукаву, где владетель хазар берет с них десятину. Затем они идут к Хазарскому морю по той реке, которую называют Славянской рекой. Часто они выходят в Джурджане, где продают все, что у них есть, и все это попадает в Рей. Удивительно, что этот город есть складочное место всего мира». Этот путь можно, вероятно, реконструировать так: русские купцы плывут вниз по Днепру и низовьях Днепра у выхода в «Румское море» (в данном случае Черное море)

где-нибудь в Олешье уплачивают пошлину византийским чиновникам. Затем морем идут до еврейского (хазарского) города Самкрш. Миновав Самкрш, русские корабли оказываются в Славянском (Азовском) море. «Хазарский рукав», — очевидно Дон, где хазарские власти брали с русских купцов десятицу (в устье Дона или в Саркеле). Доном поднимались вверх до «переволоки», где Дон ближе всего подходил к Волге. Перетащив ладьи через волок, попадали в Волгу — «Славянскую [?] реку», и по ней в Хазарское (Каспийское) море. Этот путь был, очевидно, настолько обычен, что многие арабские географы считали, что Азовское море непосредственно соединяется с Каспийским, и Аль-Масуди посвятил специальное сочинение опровержению этой ошибки. Этим путем прошли в Каспийское море русские дружины в 913 г., так же шел Игорь в 943 г.

Третий путь, соединявший Русь с юго-востоком, шел через левые протоки Среднего Днепра к бассейну Дона.

Через волжское устье торговые караваны выходили в Каспий. Ибн-Хордадбех (840-е годы) сообщает, что русы выходят на любой берег Каспийского моря, «а иногда привозят свои товары на верблюдах из Джурджана [Каспийское море] в Багдад. Евнухи-славяне бывают здесь у них за переводчиков». Далее Ибн-Хордадбех говорит, что путь купцов из земли славян (не ясно, кто эти купцы — русские или нет) лежит на Итиль и далее на Джурджан (Каспийское море) и затем на Балх, Мавераннахр (Средняя Азия) и Син (Китай). Трудно сказать, бывали ли русские купцы в Китае, но проникновение их в Хорезм вполне вероятно. В свою очередь, хорезмские купцы ездили в Булгар и в Славонию (Ибн-Хаукаль, X в.). Путь от Итиля до Хорезма был скорее всего караванным на устье рек Урала и Эмбы.

По берегам Каспия русы бывали в Дербенте, у устья Куры («Русский остров»), в «Нефтяной стране» около Баку, в Табаристане и даже в самом отдаленном углу Каспия — в городе Абезгуне. Каспийским путем русы проникали в крупнейший город Закавказья Бердаа и далее в такие торгово-промышленные центры, как Рей и Тавриза.

Каспийское направление было очень оживленным в IX—X вв., но позднее мы ничего не слышим о нем. Только в XII в. вновь появляются сведения о русском флоте на Каспии (1175), завязываются сношения повожских княжеств (например, Владимирского) с Грузией.

На север арабские купцы едва ли заходили особенно далеко; вероятнее, что они ограничивались посещением Итиля, Саркела, Керчи, Константинополя и лишь отчасти торговали в Киеве, Кракове и Праге. Из представителей юго-восточных купцов в Киеве были также евреи и армяне. Первые имели даже в Киеве особый квартал, примыкавший к воротам города (упоминается в начале XII в.).

Вторым, после арабско-иранского, важнейшим направлением древнерусской торговли было византийское.

В IX—X вв. торговля с Византией шла очень оживленно. Военные походы киевских князей кончались обычно заключением торговых договоров, которыми

обеспечивались мирные торговые сношения «на вся лета, дондеже съяет солнце и весь мир стоять». В X в. было очень трудно отличить торговое путешествие русских купцов от грабительского набега; когда к византийскому берегу приближались русские ладьи, полные вооруженных купцов-дружинников, то было еще трудно сказать, что произойдет на берегу, — будут ли русы продавать челядь, пушнину и воск или они ограбят прибрежные села и вновь поднимут свои паруса из византийских паволок. Договор заключался обычно лишь тогда, когда одна из сторон (русские или греки) была побеждена. Вооруженный характер торговых экспедиций в Византию объясняется своеобразием византийской торговой политики. Целый ряд местных греческих товаров (в том числе и ткани) был монополизирован императорским двором, который строго преследовал своих конкурентов. Кроме того, границы Византийской империи были ограждены от вторжения иноземных купцов таможенной стеной. Высокие пошлины на все импортные товары являлись доходной статьей того же императорского двора. Поэтому договоры русских князей с греками старательно фиксируют все исключения из общих правил, делаемые для русских.

Договор 911 г., взятый князем Олегом с бою, предусматривает как распорядок торговли в Константинополе, так и простейшие юридические вопросы, неизбежные при военно-торговых отношениях с Византией (выкуп пленных, наказание за убийство, оскорбление и кража, побег рабов, наследство и завещания, помощь пострадавшим от кораблекрушения и др.; см. также т. II).

Последняя попытка вмешаться вооруженной рукой в торговые взаимоотношения с Византией была сделана в 1043 г. Ярославом Мудрым, когда греки убили в Царьграде русского купца, но флот, посланный Ярославом, был разбит бурей.

В IX и X вв. русские дружинники были единственными купцами, которые сумели завоевать себе право свободного беспошлинного торга в Царьграде. Русь в это время являлась поставщицей византийских товаров для целого ряда других стран (Скандинавия, славянская Прибалтика, Германия). Только в конце X в. у русских появились конкуренты в лице венецианцев, добившихся в 994 г. ряда торговых привилегий в Константинополе. Может быть, в связи с итальянскими происками стоят и обиды, наносимые русскому купечеству в XI в.

Выше (гл. 7) был приведен замечательный рассказ Константина Багрянородного о пути от Киева до Царьграда Днепром и Черноморским побережьем к устью Дуная. Как мы видели, это плавание было очень опасным и рискованным предприятием: совершавший этот путь купец должен был быть воином. Наиболее опасным местом была Крарийская переправа выше острова Хортицы. Здесь был убит князь Святослав, возвращавшийся из Византии, здесь на дне Днепра были, как упоминалось выше, найдены мечи и медный греческий сосуд с византийскими монетами Никифора Фоки и Иоанна Цимисхия. Очевидно, это было опаснейшее место «гречника». Недаром русы, миновав переправу,

приносили благодарственные жертвы под огромным дубом на острове Хортице. Самое название острова «Хъртичь», связывается с одним из русских языческих богов — Хорсом (Хърсом), богом солнца.

Позднее, когда печенегов сменили половцы, русские князья также должны были заботиться о безопасности русско-византийского торгового движения. Так, в 1168 г. князь Ростислав Мстиславич собрал у Канева значительные войска из разных концов Руси для охраны «гречника и залозника» (пути на юг). В 1170 г. князь Мстислав Изяславич созвал специальный съезд князей по поводу половецких бесчинств: «а уже у нас и Гречьский путь изьотимають, и Соляный, и Залозный, а лепо ны было, братье... поискати отец своих и дед своих пути и своей чести», — говорил он на съезде (Ипат. л.). После победы над половцами Мстислав вынужден был поставить мощную охрану «гречника» у Канева. В XII в., когда князья и дружинники сами уже не ездили со своими товарами, достаточно было выставить грозное войско в начале «Греческого пути», чтобы обезопасить караван судов от половецких нападений на протяжении Днепра, так как половцы уже знали, что на «пакость», причиненную купцам, русское войско ответит ударом по половецким вежам.

Путь, описанный Константином Багрянородным, был хорошо известен и русской летописи: «Бе путь из Варяг в Греки и из Грек по Днепру и верх Днепра волок до Ловоти [и] по Ловоти внити в Ылмерь озеро великое, из негоже озера потечеть Волхов и вьтечеть в озеро Нево [Ладожское озеро]». Летописец ведет нас по этому пути с юга на север, от Киева в Новгород. Интересно продолжение этого пути на Запад: «и того озера [Ладожского] видеть устье в море Варяжское и по тому морю ити до Рима, а от Рима прити по тому же морю к Цесарюгороду, а от Цесарюгорода прити в Понот моря, в неже втече Днепр река...» (Лавр. л.). Как видим, наряду с днепровским путем в Царьград, был известен другой путь туда через Балтийское море, Атлантический океан, Средиземное и Эгейское моря. Второй путь был целесообразен, может быть, только для северных областей древней Руси.

Попав тем или иным путем в Константинополь, русские дружинники, согласно письменным договорам, предъявляли грамоты (писанные киевским князем) с перечислением всех кораблей. Если они явились с товарами то им полагалось получить из императорских запасов «месячное» на 6 месяцев — хлеб, вино, мясо, рыбу, овощи. Первыми получали киевляне, затем черниговцы, далее переяславцы и др. Русские располагали постоянным местом остановки — в монастыре св. Мамонта за городом и имели право торговать беспощадно: «да творять куплю, якоже им надобе, не платяще мыта ни в чем же». Единственное ограничение русских заключалось в том, что они «да входить в город одними вороты со царевым мужем без оружья муж 50... да не имеют волости купити паволок лише по 50 золотник», на купленные паволоки присутствующий византийский чиновник накладывал печать. Не разрешалось также русским зимовать в Константинополе. На обратный путь греки снабжали русских

провиантом и снастями (якори, веревки, паруса) «елико надобе» (о договорах с греками см. во II т.).

Как видим, ограничения сводились только к обеспечению безопасности Константинополя (запрещение входить в крепость большими группами с оружием) и к лимитированию только одного из товаров — шелковых тканей. Впрочем, на сумму в 50 златников каждый мог купить 10—12 паволок. Безопасность же самих русов гарантировалась специальным кодексом права, который, видимо, прилагался к договорам. Такое привилегированное положение русские завоевали оружием, или нападая на Византию и принуждая ее идти на уступки, или же защищая ее от кочевников и в уплату за это требуя покровительства русской торговли. Торговля с Византийской империей была наиболее выгодной для Руси в IX—X вв., когда русские купцы были основными поставщиками византийских товаров для северной Европы.

В XI—XII вв. в результате сначала итальянской конкуренции (с 1082 г.), а потом крестовых походов (с 1096 г.) торговля с Византией несколько ослабевает. В XII в. связи с Византией становятся более прочными лишь у Галицкой Руси, что облегчалось соседством и удобством сообщения. В торговле с Византией и сопредельными ей странами выделяются Киев, Новгород, Галич. Русские купцы бывали в Херсонесе, Суроже, Керчи, Константинополе. С ослаблением Византии они стали проникать и далес в сирийском направлении — Кипр, Алеппо, Иерусалим, Дамаск и, может быть, Александрию.

Нам осталось еще ознакомиться с торговлей северо-восточной Руси — Ростова, Суздаля, Владимира. Обычно считают, что этот край развился только в результате перехода сюда киевских князей в конце XI — начале XII в., но это неверно. Правда, северо-восточная Русь была отделена от Приднепровья лесами, проезд через которые считался богатырским подвигом (Илья Муромец, проехавший «дорогой прямоезжею» через Брынские леса, Владимир Мономах, гордившийся тем, что проехал прямо «сквозь вятичи»), но клады арабских монет встречаются здесь не реже, чем в Приднепровье, а Муромский клад в 11 000 монет говорит о значительном богатстве местных купцов. В частности, это торговое движение привлекло к «лесной земле» внимание дальновидных князей, вроде носившего характерное прозвище Юрия Долгорукого. К XII в. город Владимир на Клязьме стал очень важным торговым узлом, державшим в своих руках торговлю Новгорода, Смоленска и Булгара.

Важность Булгара как торгового пункта была оценена еще Святославом, разгромившим Булгар и овладевшим не только волжским путем, но и его каспийским продолжением (вплоть до Семендера). Ростово-Суздальская и Рязанская земли связывали Киевскую область с Волжской Болгарией. Если доверять В. Н. Татищеву, то уже сын Святослава, Владимир, вступил с болгарами в договорные отношения. Татищев приводит в своей «Истории» два русско-болгарских договора 1006 г. и 1229 г. По первому договору устанавливались торговые сношения с Болгарией, подтверждаемые специальными печатями,

заменявшими грамоты. Болгарским купцам, имевшим установленные печати, было разрешено торговать только в городах, «а по селам не ездить тиунам, вирникам, огневщине и смердине не продавать и от них не купить».

В 1183 г. рязанские и муромские дружины (может быть желая повредить торговле города Владимира с болгарями) грабили болгарских купцов. Болгары дважды просили Всеволода пресечь разбои. В конце концов между Всеволодом и Болгарией вспыхнула война.

Заключению договора 1229 г. предшествовали такие события: в Булгаре был замучен местными властями купец Авраамий, христианин (будто бы болгарин по происхождению); ему отрубили голову за то, что он перешел в христианство. Тело Авраамия было демонстративно привезено во Владимир и с большой торжественностью похоронено в Княгинином монастыре во Владимире. «Мощи страстотерпца» встречал за версту от города сам князь Юрий Всеволодович. Такая демонстрация была, очевидно, нужна для того, чтобы показать, что владимирский князь защищает христианских купцов и в Болгарии. Как увидим ниже, в этом же 1229 г. был заключен договор Смоленска с немцами, предусматривающий торговлю немцев и на восток от Смоленска. Юрий Всеволодович не хотел, очевидно, лишаться тех выгод, какие сулила торговля, пути которой неизбежно лежали через его княжество. С болгарями был заключен мир на 6 лет — «купцам ездить в обе стороны с товары невозбранно и пошлину платить по уставу каждого града безобидно». В знак дружбы болгары подарили князю Юрию 30 насадов жита (так как на Руси был сильный голод), а Юрий отдал им сукном, золототканной парчой и «рыбьим зубом».

Хотя рассмотренные договоры 1006 и 1229 гг. изложены только в Истории Татищева и могут вызывать большие сомнения в своей достоверности, однако, они едва ли являются личным домыслом историка. Известные нам факты, рисующие тесные связи с Булгаром, не противоречат смыслу договоров. В Булгаре было специальное русское кладбище, где хоронили всех христиан. На территории Волжской Болгарии встречаются вещи русского изготовления: шиферные пряслица, серебряные украшения с чернью XII в. (работа владимирских мастеров). Заключенный на 6 лет договор с болгарями продлен не был — татарское нашествие перерезало южные пути и приглушило развитие торговли,

5

Торговые связи с Западной Европой представляли для уся значительный интерес.

Основных направлений торговли было два: 1) из Киева в Центральную Европу (Моравия, Чехия, Польша, Южная Германия) и 2) из Новгорода и Полоцка через Балтийское море в Скандинавию, южную Прибалтику и далее на запад. Оба направления возникают одновременно в IX в. Сложение в Западной Европе империи Карла Великого, разгром Аварского каганата (воспо

минание, о котором хорошо сохранила русская летопись в поговорке «погибоша, аки обре») и установление у Руси более тесных отношений с Византией — все это привело к появлению связей Руси с Западом.

Одним из ранних свидетельств о торговле Руси с восточной окраиной Каролингской империи является таможенный устав Восточной Марки, изданный в городке Раффельштеттене в 905—906 гг., но со ссылкой на порядки, существовавшие до 876 г. Среди различных категорий купцов там упомянуты и «славяне», в числе товаров которых имеются воск, рабы и кони. Пошлина взималась или с вьюка или с человеческой ноши. Очевидно, наличие рабов в составе купеческого каравана позволяло нагружать товарами не только лошадей, но и людей. Русские купцы имели право торговать на Дунае и в ряде городов Баварии.

В X в. Западная Европа была отрезана от Византии воинственными мадьярами, державшими в своих руках Средний Дунай. Доступ к Царьграду имели только итальянские города (через Средиземное море). Но и Средиземное море, бывшее в это время в руках норманнов, плохо связывало Запад и Восток. В связи с этим становится понятным, почему именно Киевская Русь почти на два столетия становится поставщиком византийских товаров для Западной и Северной Европы. Становится понятным и то внимание, которое проявляют киевские князья к своим западным окраинам. Так, например, князь Владимир, едва успев занять киевский стол, спешит в 981 г. обеспечить себе «окно в Европу» и занимает у поляков червенские города (Перемышль, Червен и др.), лежащие на пути к Кракову и Чехии, а вскоре подчиняет себе и белых хорватов, в результате чего русские владения оказались еще ближе к бассейну Среднего Дуная. Дальнейший путь лежал по южной окраине Польши через Краков.

Миновав Краков и польский город Ратибор на Одере, русские купцы попадали в Моравию. Путь шел или через Вратиславу, или через Брно; во втором случае открывалась дорога на Вену и Пешт, на Дунай. Во всех перечисленных городах в XI в. упоминаются русские купцы; в этом же районе найдены и русские монеты Болеслава. Одним из важных торговых центров была уже в X в. Прага, куда, по словам Ибрагима Ибн-Якуба, приезжали русские и мусульманские купцы, торгующие мехами и византийскими товарами. Вплоть до XII в. Прага являлась одним из центров работорговли. Дунайский путь выводил русских купцов к Раффельштеттену и Линцу, уже известным нам по таможенному уставу 905—906 гг. Далее путь шел по Дунаю на Пассау и Регенбург и несколько в сторону на Аугсбург. Пассау славился оружейными мастерскими: отсюда, как мы знаем, шли на Русь упоминавшиеся выше мечи с маркой «Ingelred».

В XI в. прочные торговые связи устанавливаются между Киевом и Регенбургом, крупным промышленным и торговым центром. Здесь с 1070 г. организуется предприимчивыми монахами-купцами из Ирландии монастырь св. Якова. В 1089 г. монах Маврикий получил в Киеве от князя (Всеволода Ярославича) на 100 фунтов серебра мехов и на нескольких повозках привез этот драгоцен-

ный товар в Регенсбург. На русские пожертвования был достроен собор Петра. Возможно, что в числе жертвователей была жена князя Изяслава Гертруда, в честь которой, быть может, и была названа одна из церквей нового монастыря (1109). В 1129 г. поляки ограбили русских купцов, шедших из Моравии, т. е. тем же регенсбургским путем. К этому же времени (1129—1164) относится таможенный устав города Энса, называющий товары, привозимые из Руси. В XII в. можно отметить влияние западноевропейского веса (нельнской марки) на вес киевских серебряных слитков (см. гл. 9).

В конце XII в. в документах всплывает указание на существование в Регенсбурге специальной категории купцов, торговавших с Русью, — «рузарии». В 1178—1180 гг. регенсбургский купец Гартвиг, проживавший в Киеве, перевел на монастырь св. Эммерама в Регенсбурге путем контокоррентных расчетов 18 фунтов серебра. Эту сумму должны были уплатить монастырю должники Гартвига, жившие в Регенсбурге. Этот факт говорит об очень прочных и развитых торговых связях Киева с Верхним Дунаем. В 1175 г. киевский князь Ярослав Изяславич, опасаясь на киевлян, «попрода весь Киев... латину и затворы и гость и все Кыяны» (Лавр. л.). В начале XIII в. в Киеве была католическая церковь св. Марии. Во второй половине XII в. торговля с Регенсбургом велась, как можно думать, оживленно, но скоро у «рузариев» появились опасные конкуренты — купцы из Генуи, Венеции и других итальянских городов, которые к этому времени, когда сопротивление Византии было сломлено турками и «благочестивыми крестоносцами», проникли в Черное море и овладели рядом портов на нем. Итальянцы, торговавшие через Белгород на Черном море («Маврокастро», совр. Белгород-Днестровский), взяли на себя транзит восточных товаров в Западную Европу.

В XII в. торговлю с нижнедунайскими землями вело и Галицкое княжество, имевшее очень удобные пути сообщения: Днестр, Прут, выходящие или на Дунай (малый Галич в устье Прута) или в Черное море (Белгород в устье Днестра). Галицкое княжество вело торговлю и с Венгрией, откуда, как говорилось, получались скакуны («фари»). Одним из путей в Венгрию были «Русские ворота» в северных Карпатах. Путь Галич — Киев, возможно, назывался «соляным».

Непосредственных связей с Польшей в древнейшее время мы не знаем. Не указывают на это и клады с диргемами. Русские купцы проходили через Краков, не останавливались в нем и направлялись в Прагу. В 1041 г. летописец отметил водный путь в Мазовию: «Иде Ярослав на мазовшан в лодьях». В дальнейшем водный путь в Польшу имел большое значение.

Если летописец умолчал о точном маршруте Ярослава, то археологический материал позволяет восполнить этот пробел. Таким археологическим материалом являются свинцовые печати и пломбы, множество которых найдено в городке Дрогичине Надбужском. По поводу их назначения было высказано много различных гипотез. Вероятнее всего, что эти свинцовые печати, имеющие следы шнура, служили товарными пломбами. От печатей, привешивавшихся к

документам, они отличаются меньшими размерами и небрежностью отделки. На обеих сторонах печатей имеются различные изображения и значки, среди них много букв русского алфавита периода не ранее XIII в. 25⁰/₀ всех знаков являются княжескими знаками приднепровских князей XI—XII вв., аналогичными знакам на монетах, печатях, знаменах и т. д.

Подобные пломбы встречены не только в Дрогичине; они найдены в Новгороде Великом, Пскове, Рязани, словом, во всех крупных торговых центрах, расположенных близко к окраинам Руси, где могли перегружаться и вновь опечатываться различные товары. Единственным городом, лежавшим вне Руси, где найдены такие же русские пломбы, был Константинополь; и это понятно, так как здесь, как мы видели, был русский квартал, сюда из Руси везли товары, а далее Константинополя в глубь Империи русские купцы не имели права ездить. Практика опечатывания товаров идет из Византии, где «царев муж» (по договору 945 г.) опечатывал паволоки, купленные русами.

Свинцовых вислых пломб в Дрогичине найдено несколько тысяч. Нас не должно удивлять такое количество: если в начале XIII в. по преувеличенным, правда, данным летописи в одном городе Торжке было сразу захвачено 2000 гостей, то, очевидно, многолюдные караваны мелких купцов были вполне обычны. Поэтому, естественно, что польский летописец XII в. особо отметил русских купцов.

Дрогичин лежал на границе русских владений в XII в. На основании позднейших документов можно заключить, что именно в Дрогичине происходила перегрузка товаров на другие ладьи, шедшие вниз по Западному Бугу. Судя по тому, что большое количество товарных пломб найдено только в этой части польской границы, можно думать, что основная торговля Руси с Польшей шла через Дрогичин. Сюда, к Берестью и Дрогичину, почти вплотную подходил водный путь по Припяти. В этом маленьком пограничном городке товары перегружались, и печати с них срывались.

Судя по княжеским знакам на пломбах, четвертая часть всех товаров, шедших в Польшу, являлась имуществом приднепровских князей; остальные пломбы с неопределенными знаками и буквами могли принадлежать боярам и купцам. Не все княжеские знаки расшифрованы, но все же мы можем назвать нескольких князей, отправлявших свои товары через дрогичинскую мытницу: Олег Святославич, Всеволод Ярославич, Всеволод Ольгович. Первые два князя княжили в конце XI в., а Всеволод Ольгович был великим князем киевским в 1139—1146 гг. Среди всех княжеских пломб в Дрогичине его пломбы решительно преобладают. В его княжение Дрогичин и Берестье впервые составляют удел, которым Всеволод распоряжался по своему усмотрению. Усиленная торговля Всеволода с Польшей объясняется теми связями, которые были у этого князя с Польшей в 40-х годах XII в. Дочь свою он выдал замуж за вратиславского князя Болеслава, а при дворе Всеволода «совокупишася безбожнии ляхове». Торговлей с Польшей можно закончить обзор торговых связей с Цен-

тральной Европой и перейти еще к другому важному направлению русской внешней торговли с Западной Европой — северному.

Южная Прибалтика, населенная западными славянами (вендами), являлась областью очень оживленной торговли Руси. По свидетельству Фредегара, западные славяне уже в VII в. занимались торговлей. В IX—XI вв. у них были крупные торговые города: Рарог, Старград (Ольденбург), Росток, Щетин, Волян (Юлин, Воллин), Иомсбург, Камен, Дымин, Колобрег, Гданск и др., которые вели морскую торговлю. Одно из главных святилищ балтийских славян на Ретре было посвящено богу Радигосту, самое имя которого говорит о благоприятном его отношении к торговле (ученые монахи отождествляли Радигоста с Меркурием — римским богом торговли). Храм Радигоста поражал своим великолепием; изображение бога было отлито из золота.

На славянское Поморье русские купцы попадали морем, тем путем, который указан в нашей летописи, как путь «из Грек»: Киев — Новгород — Ладога — Ладожское озеро — Нева — Балтийское море. Другой вариант этого пути: «по Двине в Варягы, а из Варяг и до Рима». Надо полагать, что первоначально путешествия были очень далекими — недаром летописец дважды говорит о пути из «Варяжского» моря в Рим (через Ламанш и Гибралтар) и далее в Константинополь. Интересную параллель летописному рассказу дает Аль-Масуди (920—950 гг.). Говоря о разделении Руси на различные племена, он упоминает народ Ладагия (Лудана, Лудайа), в котором, очевидно, надо видеть ладожан, жителей города Ладоги. «Они [Ладагия] путешествуют с товарами в Андалус [Испания], Румню [Рим], Кунстантинию [Константинополь] и Хазар». Как видим, маршрут тот же самый, что и в летописи. Становясь со временем более устойчивыми, северные пути ограничиваются Готландом, Швецией, землей Поморян и Лютичей и Данией; все эти земли и поименованы в географическом обзоре летописца.

Прекрасным свидетельством о торговле Руси с вендскими землями является топография кладов арабских монет. Во всей Западной Европе арабские монеты (если не считать кордовских и фатимидских) встречены только в Прибалтике. А в южной, славянской Прибалтике, находки монетных кладов совпадают именно со старыми славянскими землями (Бранденбург, Померания, Мекленбург, Голштиния), особенно часто встречаясь около городов Щетина, Юлина, Росток и Колобрега. За Эльбой арабских монет не находят; почти нет их и в Дании.

Относительно города Майница (Magontia, Mayence) на Рейне арабский путешественник Казвини отмечает как исключение, что там он видел диргемы, чеканенные в Самарканде. В этих же славянских границах распространялись и византийские монеты и, что для нас особенно важно, серебряные ювелирные изделия, совершенно аналогичные киевским. Пути проникновения этих вещей совершенно ясны, это — морской путь, описанный Аль-Масуди и Нестором. Все перечисленные выше города лежат на берегу моря, и находки монет и вещей, частые в прибрежной полосе, редкуют по мере удаления от моря.

Польша и вендские земли получали серебряные украшения через Киев, а многое, вероятно, и прямо из Киева, славившегося своими изделиями из черни и эмали. Крайним западным пунктом этого северного направления являлся город Гильдесгейм, относительно связей которого с Русью у нас есть два любопытных свидетельства. В 1132 г. мимо Гильдесгейма ехали пилигримы (паломники) из Руси. На них напали язычники, часть из них убили (в том числе одного попа), но потом путешественникам удалось отбиться от нападавших, и те убежали, побросав оружие. Паломники подобрали на месте побоища меч и щит и пожертвовали их в гильдесгеймский собор св. Годегарда. Этот рассказ о паломниках, шедших из Руси, помещенный в житии Годегарда, очень интересен, так как подтверждает еще раз связи Руси с северогерманскими землями.

В ризнице собора Годегарда в Гильдесгейме хранится крест — «мошевик», окованный серебром и вызолоченный. В числе «мошей» были обычные для средневековья «одр богородицы», «крест господень», «ангелова стопа» и т. п. На ободке креста есть русская надпись конца XII в.: «Господи помози рабу своему Илии, стяжавшему крест сий, в сий век и в будущий... непрестанне Людогощнам помощьниче всем хрестьянам. Аминь». Надпись уводит нас в Новгород Великий, где была Людогощая улица и жители ее составляли уличную корпорацию, известную под именем «людогощан». Одному из уличан, Илье Людогощину, и принадлежал в XII в. этот серебряный крест, бывший, по всей вероятности, дорогой реликвией, так как иначе не имело смысла писать о «стяжании» креста, да и такой товар как «ангелова стопа», фабриковавшийся в греческих монастырях, стоил недешево. Очень соблазнительно сопоставить появление новгородского креста XII в. (снабженного реликвиями из «Святой земли») в ризнице собора св. Годегарда с теми дарами, которые пожертвовали в эту же ризницу русские паломники в 1132 г. Сопоставление напрашивается еще и потому, что именно в эти годы возобновляется, несколько затихшая перед этим, русско-вендская и русско-датская торговля. В 1134 г. караван новгородских судов был задержан в Дании: «том же лете рубоша Новгородць за морем в Дони» (I Новг. л.).

Балтийская торговля Руси пережила два этапа. Первый этап — IX—XI вв., когда главная роль в этой торговле принадлежала Киеву. Предметами ввоза в вендские земли служили византийские ткани и киевские ювелирные изделия; предметами вывоза были рейнские мечи с клеймом «Ulfberrht», составлявшие важную статью киевской транзитной торговли. Велась эта торговля в славянских городах, вроде Щетина, Волина и др. Второй этап, характеризующийся усилением роли Новгорода, охватывает XI—XIII вв. Новгород завязывает связи с югом для получения южных товаров, столь ценных на Западе, и, кроме того, захватывает богатейшие пушные районы Севера, оттесняя отсюда как болгар, так и норвежцев, одинаково зарившихся на пушные богатства Новгородской земли. В то же время Новгород обладал совершенно исключительным узлом торговых путей (Днепровский путь «из Варяг в Греки» и волжский путь в Каспийское море), сходящихся в озере Ильмень у самого

города, близ древнего капища Церуна. Новгород, однако, стремился обладать не только узлом этих путей, но и их далекими продолжениями на юге: Булгар и Итиль на Волге еще в IX—X вв. были постоянным местом торговли купцов из «Славии», из «отдаленнейших концов Славонии», в которых надо видеть новгородцев. В Киеве новгородцы имели свою контору, свое представительство — церковь св. Михаила на Торговище (на Подоле). А в XII в. новгородцы особенно усердствуют в паломничестве к «гробу господню», разведывая пути торговых связей с Византией, Малой Азией и Сирией. В восточном направлении, когда Верхняя Волга оказалась прочно освоенной потомками Мономаха, Новгород ищет обходных путей в Булгар и осваивает Вятскую землю.

Однако, собирая северо-восточных соболей и песцов, устанавливая торговые связи по днепровским и волжским путям, Новгород Великий обращал все больше и больше внимания на торговлю с Северной и Западной Европой.

Ранние этапы новгородской торговли в Прибалтике известны нам плохо. В северных сагах есть указания на то, что на Руси можно было приобретать предметы роскоши (парчевые ткани, ценные сосуды и т. п.), которые в скандинавских странах являлись редкостными диковинками. Большое участие скандинавы принимали и в византийско-арабской торговле Руси; мы видим их в греко-русских договорах купцов и послов Олега и Игоря («сли и гостье»). Через «Варяжское море» завязались торговые сношения с Готландом и Швецией. Остров Готланд был в X—XI вв. важнейшим центром балтийской торговли. В самой Швеции с IX в. крупным торговым пунктом был город Бирка на озере Меларн. Связи с этими центрами относятся к XI в. Норманны ездили сами в Киев и нанимались на службу к русским князьям. К XI в. относится большинство рунических мемориальных надписей в Швеции, говорящих о людях, погибших в далеких путешествиях на Русь и в Грецию. В этих надписях упоминаются Днепровские пороги (Aifur — Ненасытец) и Новгород (Хольмгард). К XI в. или началу XII в. относится руническая надпись на острове Березани — единственная в Восточной Европе. В это же время в Швеции появляются русские, византийские и восточные вещи и монеты.

Наиболее полные сведения о новгородской балтийской торговле начинаются с XII в. В конце XI — начале XII в. борьба славян с немцами несколько прервала далекую морскую торговлю. В XII в. старый путь из Руси в юго-западный угол Балтики был возобновлен, и Новгород стал главным хозяином этого пути, тогда как Киев совершенно не принимал участия в балтийской торговле XII в.

Конкурентами Новгорода выступали города, имевшие самостоятельный выход к морю: Полоцк, Витебск (лежащие на Двине) и Смоленск (связанный с Двиной системой волоков). Псков в то время еще не был опасен Новгороду, так как являлся его пригородом.

XII век, когда торговля с далеким «Заморьем» была возобновлена, был веком феодального пиратства на море [и на суше. Князья и епископы занимались грабежом купеческих караванов. В 1142 г. в Балтийском море

произошел следующий эпизод: «в то же лето приходи свѣйскей [шведский] князь с епископомъ в 60 шнек на гостъ, иже из заморья шли в 3 лодьях; и бишася, не успеха ничтоже, и отлучиша их 3 лодье, избиша их полутораста» (I Новг. л.). К счастью для новгородцев, им удалось уйти с победой, убив даже 150 шведов, но подобные нападения, несомненно, делали путь очень опасным. Со шведами был еще один конфликт в 1188 г., когда новгородцы применили ряд ответных крутых мер, порубив шведов в новгородских землях и совершив успешный морской поход на Швецию, во время которого взяли город Сигтуну и увезли из собора бронзовые двери. В 1157 г. русские купцы потеряли свои товары в Шлезвиге во время войны.

В середине XII в. в Новгороде уже был торговый двор готландских купцов с церковью св. Олафа; новгородцы, в свою очередь, имели свой двор на Готланде.

В 1158 г. попадают в Новгород бременские купцы. Это была первая торговая экспедиция немцев на восток; до сих пор только новгородцы ездили в старые вендские города. Немцы, завоевав южную Прибалтику, постепенно устанавливают свои непосредственные торговые связи, несколько ослабевшие к началу XII в. В 1188 г. (может быть в противовес готландцам) император Фридрих I дал городу Любеку грамоту, в которой различным купцам (из них на первом месте стоят русские) дается право беспощинной торговли в Любеке. Затем создается Ганза (союз) 77 севернонемецких городов, в число которых попали и древние славянские города (Гильдесгейма, Ростока, Щетина, Колобрега и др.), которая постоянно оттесняет готландцев и ведет очень оживленную торговлю с северозападными русскими городами (Новгород, Псков, Полоцк, Витебск, Смоленск). С начала XIII в. опорным пунктом немецкой торговли становится Рига. С 1184 г. в Новгороде существует немецкий двор с церковью св. Петра. Был немецкий двор и в Смоленске. В XII в. устанавливается еще один новый маршрут, связывавший Западную Европу с русскими землями и Поволжьем: Рига — Полоцк — Витебск — Смоленск — Дорогобуж — Можайск — Москва — Рязань — Муром — Булгар. Этот путь поднимает значение Смоленска (а также союзных с ним Полоцка и Витебска) и Рязани. В дальнейшем он будет важен и для Москвы.

В XIII в. можно проследить постепенное оттеснение русской заморской торговли с балтийских торговых путей. Если в середине XII в. в Новгороде возникла, как увидим ниже, специальная корпорация купцов, ведущих заморскую торговлю (они построили церковь Параскевы-Пятницы), то в XIII в. морская торговля самого Новгорода была уже незначительной.

Из дошедших до нас торговых договоров с немцами один заключен Новгородом около 1195 г., а второй — Смоленском в 1229 г.

Договор 1195 г. подтверждает старый мир. «Первое: ходити Новгородцю послу и всякому Новгородцю в мир в Немечьску землю и на Гьтцк берег». Немцы и готландцы имели те же права. Далее следует подробный перечень различных уголовных казусов, перечисленных в договоре для того, чтобы

оградить купцов обеих сторон от возможных оскорблений (см. также т. II). Никаких сведений о характере торговли этот договор не содержит. Судя по позднему договору 1257—1259 гг., также ссылающемуся на «старый мир», в договорах шла речь о «весчих пошлинах», о пути через Финский залив, где должны были быть новгородские лодчаны.

Смоленский договор 1229 г. значительно полнее и интереснее. Ганзейцы по этому договору имели ряд привилегий; так, договор разрешает купцам не являться на судебные посиделки и испытание горячим железом. Долги уплачиваются прежде всего немцам. В случае конфискации имущества у русского князя уплачивают из конфискуемых сумм немецкие долги провинившегося. Также упоминаются лодчаны особенно для волока из Двины в Днепр. Немецкие купцы имели право торговать не только в Смоленске; они бывали в Суздале и даже в Булгаре. Русским купцам также разрешалось ездить за Ригу до Любека. В XII—XIII вв. очень часто торговлей занимались западноевропейские монастыри. Выше говорилось о монахах из Регенсбурга в Киеве. В XII в. в Новгород прибыли Антоний Римлянин и вскоре основал монастырь.

Пути в Западную Европу шли, таким образом, через Новгород и Псков в Балтику, но наряду с морским путем существовали сухопутные, а немецкие купцы в Новгороде делились на морских и сухопутных.

К Новгороду стягивались многие пути. Сухопутная дорога вела на Псков и далее на Ригу; существовали такие же сухопутные дороги «за волоки» — в Заволочье, на Северную Двину, дороги, пересекавшие несколько речных систем. Онежское озеро было связано с Новгородом через Свирь и Волхов и с «Низовской» землей через Онегу, Славенский волок и Белоозеро. Важным внутренним путем была система Северной Двины (Сухона — Вычегда или Сухона — Двина). Узлом этой системы был город Великий Устюг.

Одной из важнейших внутренних артерий Новгородской земли была река Ловать, по которой можно было через Великие Луки и Усвят идти в Западную Двину на Полоцк и далее (в обход Смоленска) в Березину, а из нее в Днепр.

Из Ловати на Торопец шел путь в Смоленск. С Верхней Волгой Новгород был связан как селигерским путем, так и путем по Мсте и Тверце, где был важный торговый пункт — Новый Торг или Торжок. На этом пути в конце XII в. возник один из крупнейших городов XIII—XV вв. — Тверь (совр. Калинин). С бассейном Москвы-реки Новгород был связан через Волок-Ламской. Большинство этих путей уже было освоено новгородцами в XII в.

Волжский путь начинался от устья Тверцы и в верхнем течении имел два варианта: один вариант вел все время по Волге через Ярославль и Юрьевец-Поволжский на Нижний-Новгород (ныне Горький). Другой вариант сокращал путь по Нерли на Переславль-Залесский и далее по другой Нерли на Суздаль и в Клязьму. Все южные пути Новгорода в XII—XIII вв. стали объектом нападения владимирских князей, которые перерезали эти пути и диктовали Новгородской республике свои условия (см. гл. 7).

Совершенно неизученной областью древнерусской экономики является обмен внутри общины, обмен между городом и деревней, а также и обмен между отдельными областями. А между тем именно эта внутренняя торговля и является показателем степени экономического развития страны, так как она отражает степень разделения труда между городом и деревней и обособление отдельных хозяйственных областей.

Изучение древнерусского ремесла (см. гл. 2) в значительной степени избавляет нас от тех ошибок, которые можно было бы сделать, пользуясь только отрывочными сведениями письменных источников о торговле. Учитывая значение ремесла, мы уже не будем утверждать, что все вещи в крестьянском хозяйстве XI—XIII вв. были привозными, импортными, и что вся древнерусская жизнь подчинялась интересам торговли. В действительности средневековая деревня как в Западной Европе, так и у нас жила натуральным хозяйством, определявшим существование множества небольших замкнутых и самостоятельных мирков. Основанием для такой обособленности являлось наличие общинного ремесла, удовлетворяющего все потребности общины.

Деревня древней Руси оказалась, к сожалению, совершенно вне интересов летописцев и других письменных источников. Поэтому основным материалом для изучения обмена в древнерусской деревне для нас будут служить археологические памятники.

Домашнее приготовление в каждой семье пищи, одежды и значительной части необходимого хозяйственного инвентаря дополнялось ремесленным производством глиняной посуды, бочек, ведер и важнейшим ремеслом деревни — кузнечным делом. Выше (гл. 2) уже отмечалась попытка определить район сбыта продукции одного гончара. Выяснилось, что продукция эта была очень незначительной и едва ли выходила за пределы одного поселка или нескольких поселков, объединенных общим кладбищем. Это объясняется тем, что гончарное дело еще очень недалеко ушло от домашнего производства, было подсобным, сезонным занятием земледельца. Только соседство крупного городского рынка могло повлиять на массовое изготовление посуды.

Иное дело — кузнецы. Сложность доменной и кузнечной работы давно уже оторвала их от земледелия и сделала для них ремесло основным средством получения жизненных благ. Выше уже было выяснено, что далеко не каждое поселение имело домницы и кузницы. Одна кузница обслуживала район радиусом в 5—15 км. В пределах этого района имелось несколько одновременных поселков и курганных групп. Следовательно, между кузнецом и окрестными смердами происходил обмен. Каковы были формы этого обмена, сказать трудно, но можно предположить, что мастер, имевший заранее заготовленный запас металла, выковывал ту или иную вещь *на заказ*. Сделка между мастером и заказчиком производилась, надо думать, всегда в кузнице. При господстве на-

туральной формы обмена вероятнее всего допустить, что обмен между ремесленником и крестьянином происходил по простейшей формуле $T - T$, когда кузнец получал за свою работу зерно, мясо, убрusy, рыбу и т. п.

Железные лемехи, топоры, ножи, рогатины, стрелы, гвозди, серпы, косы, медорезки, очажные цепи, дужки для ведер, удила, рыболовные крючки, тесла и т. п. являлись предметами обмена и шли в крестьянское хозяйство из кузниц, во множестве разбросанных в русских землях. Для территории Полоцкого княжества (где производилось широкое обследование домниц) мы должны предположить около 250 кузниц. Если допустить одинаковую плотность кузниц и для других мест, то, например, на территории Владимиро-Суздальского княжества должно было находиться свыше 400 кузниц, каждая из которых обслуживала район, имевший в поперечнике 10—30 км. Тысячи раскопанных курганов дают возможность проверить объем такого замкнутого мира и по другим материалам.

Всюду находят бронзовые и серебряные женские украшения, литые в глиняных литейных формах. Особенностью литых вещей является то, что все вещи, изготовленные в одной форме, совершенно тождественны друг другу. Поэтому, при тщательном сличении каждой литой вещи со всеми однотипными ей вещами, удастся определить вещи, вышедшие из рук одного мастера. При всей неполноте дошедших до нас материалов определение продукции одного мастера, а особенно района распространения ее является чрезвычайно важным для изучения древнерусского обмена.

Из многих типов литых украшений возьмем для примера так называемые семилопастные височные кольца, распространенные в бассейнах рек Москвы. Оки (от верховьев до Старой Рязани), Жиздры, Болвы, Упы, Угры и др. За пределами значительной, но замкнутой территории (около 100 000 кв. км) семилопастные височные кольца встречены в 2—3 пунктах, внутри же этой территории их тысячи. На первый взгляд может показаться, что вся эта территория находилась под мощным влиянием какого-то крупного производственного центра, наводнявшего своей продукцией все села и деревеньки — так однородны основные типы украшений в отмеченных пределах. Но при внимательном анализе оказывается, что там было много различных мастеров, сферы влияния которых отнюдь не перекрещивались, но составляли маленькие замкнутые районы в 20—30 км в поперечнике. Вещи, литые в одной литейной форме (сделанные одним мастером), и расходились в таком ограниченном районе, кстати сказать, совпадающем по величине с районом, обслуживаемым одной кузницей. Всего на территории семилопастных височных колец приходится около 200 маленьких замкнутых районов, предполагающих 200 литейных мастерских. Размеры районов сбыта, указанные здесь для земли вятичей, проверены и для других земель (например, радимичей, дреговичей, северян).

Основная масса женских украшений, к которым относятся рассмотренные височные кольца, изготавливалась, таким образом, местными, деревенскими



Рис. 211. Районы сбыта городских и деревенских ремесленников в XI—XIII вв. (по Б. А. Рыбакову).

Условные обозначения:

- I—1. Земля радмичей. 2. Земля вятичей. 3—4. Районы сбыта деревенских мастеров.
 II—1. Вещи с эмалью, изготовленные одним мастером. 2. Область распространения фили-
 ферных пряселп.

литейщиками. Но среди курганных материалов X—XII вв. есть известная доля предметов, имевших более широкий район сбыта; доля эта невелика, но рассмотреть ее необходимо. Вещи из деревенских курганов и городищ, изготовленные не местными мастерами, делятся на две категории: одни из них

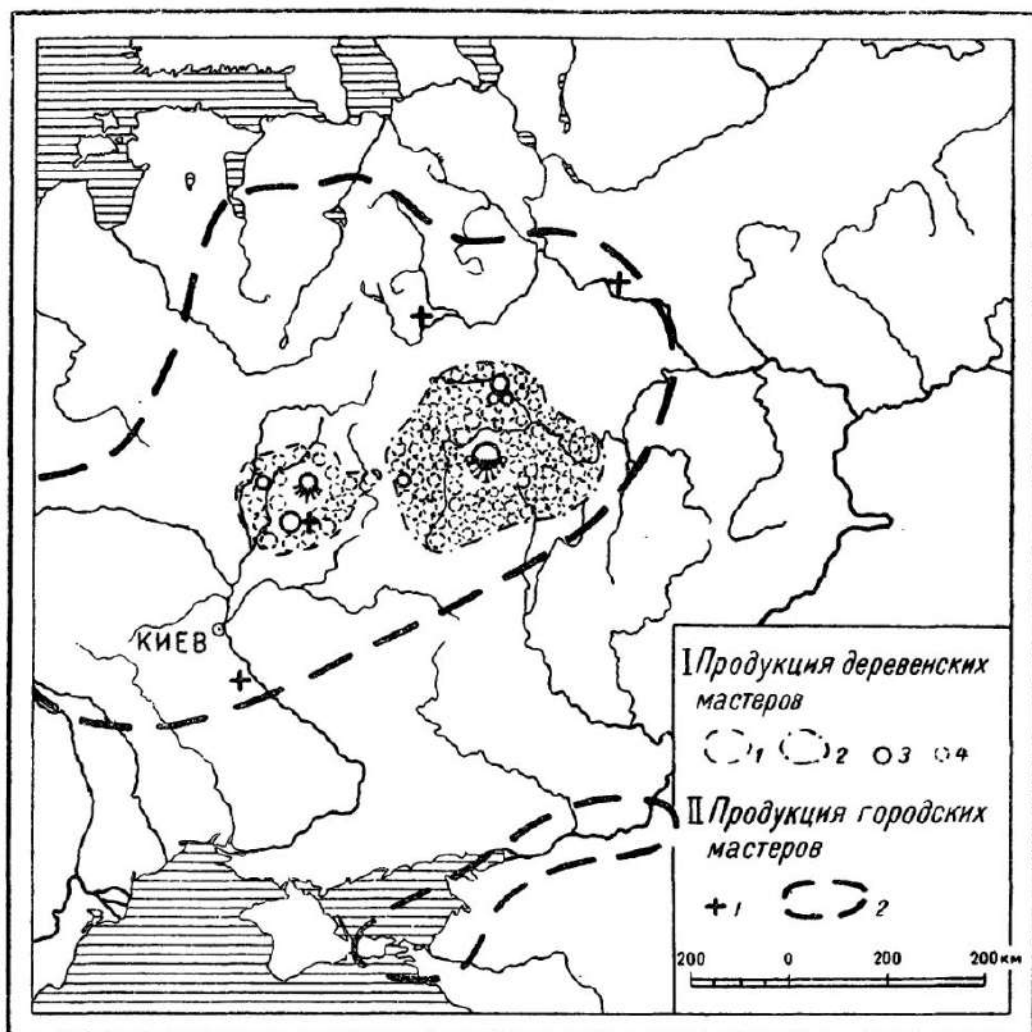

Рис. 212. Образцы вещей, литых в одной форме, но найденных в разных местах, Украшения гривен: 1 — из Звенигорода; 2—3 — из Спас-Тушина, Московского района; 4 — из Троицкого. Височные кольца: 5 — из курганов у дер. Чертаново; 6 — из Спас-Тушина. Подвески: 7 — из Чертанова; 8 — из Тушина.

имеют сравнительно ограниченное распространение (но, конечно, более широкое, чем изделия общинных мастеров), тяготея к какому-либо крупному городу, а другие встречаются во всех концах славянской земли.

К первому типу относятся некоторые украшения (зерновые бусы, ложно-зерновые подвески, подвески со звериным орнаментом и т. п.), иногда подражающие городской технике, иногда выполненные сложными техническими приемами, недоступными деревенским мастерам. В некоторых случаях (например, зерновые бусы так называемого минского типа) такие вещи расходятся в большом количестве, покрывая значительную территорию: Минск, Туров, Пинск, Галич, Овруч. Вероятно, эти бусы, встречаемые в курганах и дреговичей, и древлян, и волянн, производились в каком-нибудь городе, вроде Турова, Владимира, Луцка, и оттуда расходились по деревням.

В других случаях вещи городских типов встречаются в деревне изредка и только в богатых погребениях, носящих смешанный деревенско-городской характер. Наличие в этих же погребениях вещей дружинного характера позволяет предположить, что здесь перед нами представители «молодшей дружины», той дружины, которая живет не в городе, а «по селам», но с городом связана все же больше, чем смерды, так как обязана являться в город под княжеский стяг во время войны. Хоронили этих младших дружинников на сельских общинных кладбищах, и в украшениях их жен мы видим любопытное смешение вещей, сделанных деревенскими мастерами, с вещами, закупленными в городе. Но надо сказать, что проникновение городских вещей в деревню было все же незначительным.

Перейдем теперь к рассмотрению тех вещей, которые имели очень широкий район сбыта.

К ним нужно отнести бусы из красного сердолика, характерные для всех восточнославянских земель, и известные пряслица из розового шифера. В районе Овруча найден ряд мастерских, изготовлявших пряслица; очевидно, выработкой их было занято несколько селений. Начались разработки шифера в начале XI в., когда шифер брали для целей строительства в Киеве и Чернигове, а прекратились в XIII в. в связи с татаро-монгольским нашествием. За это время из овручских мастерских были вывезены многие тысячи пряслиц. Пряслица встречаются во множестве, на каждом городище, в слоях XI—XIII вв., а также и в курганах. Несмотря на массовое производство пряслиц, чувствуется, что эти маленькие кружки для веретен, которые приходилось покупать у заходящих торговцев, пользовались большим вниманием русских женщин, боявшихся потерять их: в деревнях пряслица метили знаками, «метами», а в городах выцарапывали на мягком шифере имя владелицы (рис. 69—70). Продукция овручских камнерезов проникала во все глухие уголки русских земель, не считаясь с отсутствием наезженных торговых путей. Интересно отметить также ту быстроту, с которой пряслица из шифера вытеснили своих предшественников — глиняные пряслица. Еще в конце X в. жены и рабыни



Рис. 213. Районы сбыта ремесленной продукции в XI—XII вв. (по Б. А. Рыбакову)



Рис. 214. Районы сбыта овручских шиферных пряслиц (по Б. А. Рыбакову).

князей прями при помощи глиняных пряслиц, а уже в середине XI в. нет ни одного селища или городища, где при раскопках не встретились бы шиферные пряслица.

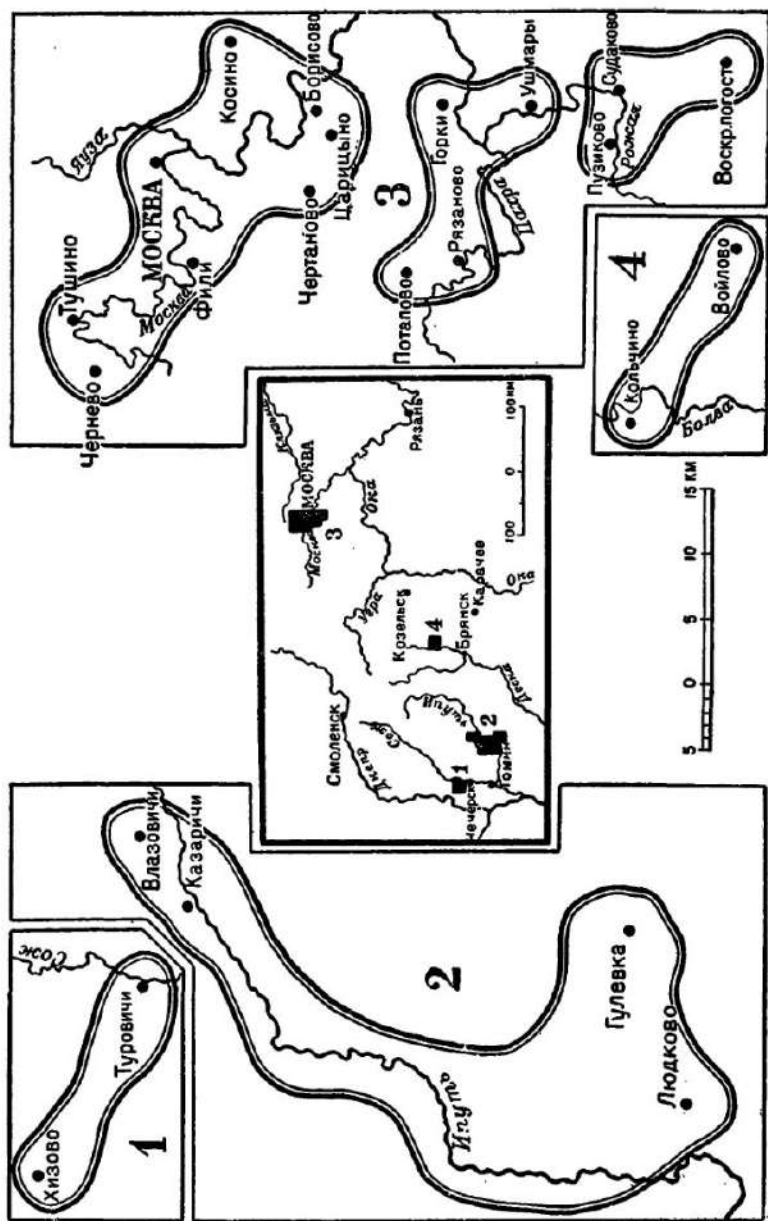
Большой интерес для уяснения деятельности торговцев XI—XII вв. представляет область распространения пряслиц. На Западе шиферные пряслица встречены при раскопках в некоторых польских городах, но отсутствуют в рядовых городищах. Очевидно, они попадали сюда иным способом, чем в русские земли. То же самое наблюдается и на границе с литовскими, латышскими и чудскими племенами. В Прибалтике господствовали глиняные пряс-

слица особого типа (с продольными желобками); распространение шиферных пряслиц здесь совпадает с этнографической границей славянства. Двигаясь дальше вдоль границы, мы заметим отсутствие шиферных пряслиц в Карелии, в Заволочье, у неславянских племен Среднего Поволжья. Некоторое исключение составляет Волижская Болгария где шиферные пряслица, хотя и встречаются, но в небольшом количестве; господствующим типом пряслиц там являются все же глиняные, местной гончарной работы, сильно отличающиеся по профилю от овручских. На юго-востоке, в мордовских землях, господствуют пряслица или местной работы, или болгарского типа (те и другие из глины) и лишь в единичных случаях встречаются шиферные.

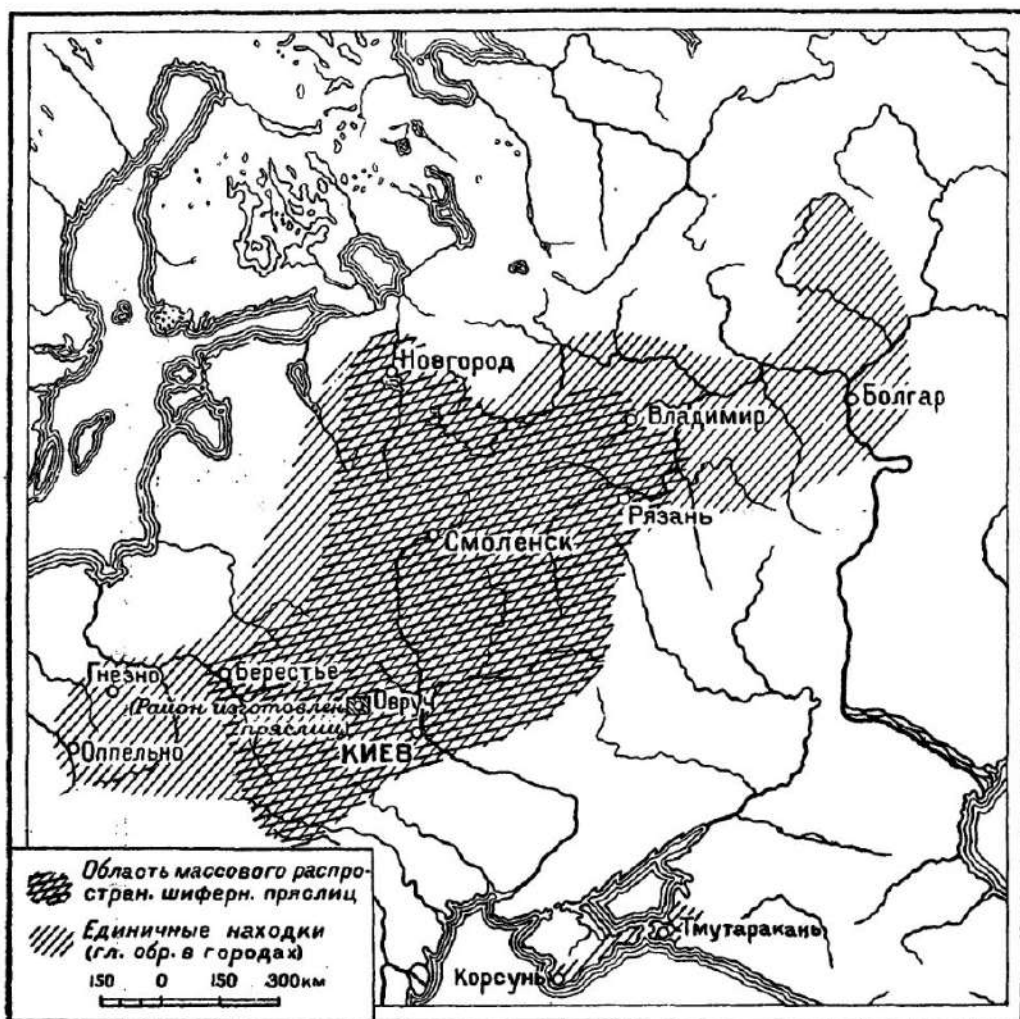
Степной юг пользовался пряслицами, выточенными из черепков сосудов; шиферные проникали туда только в связи с русской колонизацией X—XI вв. в направлении Белой Вежи (Саркела): Незначительное количество шиферных пряслиц имеется среди древностей Корсуня. В Дунайской Болгарии опять мы сталкиваемся с отсутствием шиферных пряслиц.

Таким образом оказывается, что на всем протяжении граница распространения шиферных пряслиц в основном совпадает с этнографической границей русских поселений, которая до известной степени совпадала в XI в. и с политической границей Киевского государства. Объяснение этой закономерности мы должны искать в условиях и форме древнерусской торговли.

Шиферные пряслица — не единственные вещи с таким широким общерусским диапазоном распространения. К ним можно добавить еще целый ряд таких же «щепетильных» мелочных товаров, как бусы, некоторые типы пряжек, литые бронзовые крестовидные подвески, крестики с выемчатой эмалью, стеклянные браслеты, маленькие нательные христианские образки, может быть, замки и некоторые другие вещи.

Особенно показательны стеклянные браслеты. В Киеве существовала с начала XI в. мастерская по выработке стеклянных браслетов. Встречаются они так же часто, как и пряслица, и также замкнуты в пределах русских земель (исключение составляют Херсонес и Причерноморье, где существовали свои мастерские). В составе погребений стеклянные браслеты крайне редки, но на городищах они составляют одну из самых распространенных категорий вещей.

Бронзовые и серебряные изделия и вещи с эмалью, которые можно связывать с работой на рынок киевских мастеров, встречаются среди русских древностей реже, но также на большой территории. Так, например, изделия одного и того же мастера — литые в одной форме крестики с выемчатой эмалью (рис. 215) — разбросаны на расстоянии свыше тысячи километров друг от друга: один экземпляр найден в окрестностях Киева, другой — на Верхней Волге близ Твери, третий — в земле радимичей, недалеко от Гомеля, а четвертый — около Костромы.

Во всех случаях, когда среди деревенских материалов мы наталкиваемся на покупные завезенные сюда вещи, исходная точка этих вещей оказывается

или в Киеве или в его окрестностях. Очевидно, мастера этого крупного города раньше других сумели разорвать узкую замкнутость и начали работать на широкий рынок. Но для того чтобы приблизить к ремесленнику далекого покупателя, отстоявшего от него на тысячи километров, необходимы были посредники. Такими посредниками являлись, по всей вероятности, мелкорозничные купцы типа позднейших коробейников. В том, что продавцы пряслиц, браслетов, пряжек и бубенчиков не были крупными оптовыми купцами, нас убеждает следующее: их не останавливают никакие мытницы, установленные князьями на больших дорогах; если купцам, едущим «с бремени тяжести», трудно было избежать пограничных застав и таможен, то эти продавцы мелочного товара



Рис. 215. Кресты с выемчатой эмалью работы одного мастера (Киев), найденные в разных местах: 1 — Киевская область; 2 — Костромской район; 3 — Калининская область.

легко обходили все препятствия и связывали между собой области, разделенные феодальными (а к XII в. и таможенными) перегородками. Затем, указанные товары не ограничиваются районами, близкими к магистральным торговым путям, а обильно просачиваются во все уголки русских земель. В пользу мелкой разносной торговли могут говорить и цифры количества торговцев. Так, в 1215 г. из Новгорода только в одном юго-восточном направлении двигалось 2000 гостей новгородских; об Авраамии Ростовском известно, что он «по градом ходя, творил гостьбу».

Пути этих коробейников резко обрываются там, где кончаются русские селения; очевидно, незнание языков литовских, чудских и других племен, а может быть, и враждебные действия на пограничье, являлись серьезной преградой для этих мелких торговцев. Крупных купцов, ходивших вооруженными караванами, такие препятствия не останавливали. Кроме того, совпадение района, посещаемого коробейниками, с районом распространения русского языка убеждает нас в их русском происхождении.

Наличие коробейников не исключает ярмарочной формы торговли. Бродячие торговцы бусами, браслетами и пряслицами не должны были заходить

обязательно в каждый поселок — достаточно было им появиться в погосте, центре сельской общины, как в этот погост начинали стекаться жители окрестных деревень. А это уже зародыш ярмарки. Характерна и установившаяся



Рис. 216. Энколпионы и иконки, сделанные одним мастером; найдены: 1—около г. Юрьева Польского; 2 — близ Городека; 3 — Губино, Сызранского района; 4 — Васильков.

связь названия «погост» со словами «гостить», «торговец», «гость» — торговать. На подробных картах Европейской части СССР можно найти множество селений с гостеприимными названиями «Радогощ», «Доброгощ», «Гостелюбие», «Гостенеж», «Гостилова» и т. п., являвшихся, очевидно, когда-то центрами подобной ярмарочной торговли.

Подводя итоги торговым связям древнерусской деревни, надо сказать, что и проникавшие в деревню городские торговцы совершенно не нарушали натурального характера ее хозяйства. В общей массе вещей, приобретаемых смердами за пределами своего домашнего хозяйства, доля предметов, приобретенных у заходящих купцов, была совершенно незначительной.

Надо сказать также, что заморские товары в деревню почти не проникали. За исключением арабских и западноевропейских монет и некоторых видов бус, нам здесь неизвестны вещи иноземного происхождения. Представление о древнерусском смерде, как об охотнике, который занят исключительно тем, что кочует по лесам в погоне за сбываемой им же экспортной пушниной, нужно поэтому изменить. Несколько большее участие в обмене принимали деревенские ремесленники, в частности литейщики, которым для их производства нужно было покупать где-то серебро, медь, олово, свинец.

Сложными являются взаимоотношения феодально-зависимых земледельцев и ремесленников с вотчинным хозяйством. Что крестьянское хозяйство вынуждено было снабжать феодала всеми видами своей продукции вплоть до тканых скатертей и пушнины, это сомнений не вызывает, но, возможно, что и ремесленники были обязаны уплачивать оброк натурой, своими изделиями. В княжеских дворах (которые были не только в главной резиденции князя, но и в других пунктах княжества) лежали подчас такие запасы «тяжкого товару всякого» — медных и железных изделий, что целый отряд войска не всегда мог увезти с собой эти запасы. Существует предположение, что, делая такие запасы кузнечных и литейных изделий, феодал стремился вмешаться в обмен между крестьянином и ремесленником, присваивая себе ремесленную продукцию и используя ее как дополнительное средство закрепощения крестьянина, нуждавшегося в железных лемехах, серпах, косах и топорах.

Во всяком случае, усиление землевладельческой знати, выражавшееся в поглощении вотчины всех продуктов деревни, отрицательно сказывалось на развитии обмена. Не создавая внутреннего рынка (так как продукция деревни не выменивалась, а захватывалась в порядке феодального права), вотчина консервировала натуральное хозяйство, ставшее надолго прочной базой феодальной раздробленности.

Единственными очагами разложения замкнутого безобменного хозяйства были города. Правда, и в городах были сильные вотчинные элементы (например, ремесленники-холопы, дворовая челядь), но они уравнивались наличием свободного ремесленного посада, свободной дружины и притоком иностранцев (послы, воины-наемники, приглашенные мастера, торговцы, странствующие монахи и т. п.), потребности которых далеко не всегда покрывались вотчинным хозяйством князей, бояр и монастырей.

Развитие ремесла, отделение его от сельского хозяйства приводили к возникновению в городах спроса и на продукты питания, чего совершенно не знает вотчина, где эти продукты доставлялись или с крестьянской или со своей,

боярской земли без обмена. Русская Правда и Киево-Печерский патерик очень живо изображают нам киевский торг. Здесь можно было купить мясо, мед, соль, пшеницу, рожь, просо, овес, хмель, овощи, рыбу, молоко, печеный хлеб, сыр, масло.

Появление на рынке продуктов питания говорит о том, что пригородные крестьянские (а может быть, и боярские) хозяйства втягиваются в товарные отношения. На торгу можно обзавестись скотиной и живностью; здесь продают коней, коров, овец, свиней, коз, гусей, уток, кур; можно купить и сена для скота и дров для отопления жилища. Все это опять указывает на связь с городскими рынками какой-то зоны загородных селений, но как велика эта зона — сказать трудно.

Также в отношении ремесленной продукции можно установить связь деревни с городским рынком: в конце X в. было обычным явлением, что, например, житель окрестного села Пидьбы вез в Новгород воз горшков на продажу. Более других ремесл связанное с земледелием гончарное ремесло являлось в данном случае представителем той же деревенской продукции. Участие крестьян в городской торговле чувствуется и в указании летописи на «мужи с колы», т. е. с возами (если только это не возчики).

Кроме деревенской продукции, на городской торг поступала и продукция городских мастеров, которые, в связи с ростом спроса, все больше и больше переходили от работы на заказ к работе на рынок. Продукция стандартизуется, вырабатываются специальные технические приемы для обеспечения массовости и большей дешевизны продукции (заготовка полуфабрикатов, переход к долговечным каменным литейным формам, замена зерна и скани литьем и т. д.; см. гл. 2). На городском торгу можно было купить одежду, шапку, сукно, обувь, оружие; здесь же, на береговом торжище, можно было обзавестись целой флотилией ладей. В тяжелые годы чумы или оспы на торгах одного Киева продавали до 7000 гробов.

Приведенные сведения взяты из случайных упоминаний в письменных источниках. Археологические материалы дополняют этот список ремесленников десятками названий. Достаточно напомнить, что выше мы установили более 40 различных ремесленных специальностей в крупных городах домонгольской Руси (см. гл. 2). Эти ремесленники и были основными поставщиками товаров на городской рынок.

Попробуем определить район сбыта продукции одного городского мастера, пользуясь тем же методом, который помог нам уловить такие районы для деревенских литейщиков. Для городских ремесленников, обслуживавших феодальную верхушку, этот метод нужно применять с известной осторожностью, так как можно легко ошибиться, не учтя передвижений владельцев вещей уже после покупки той или иной вещи на торгу или в мастерской ремесленника, в связи с чем изделия одного городского мастера очень легко оказывались в самых отдаленных концах Русской земли. Приведем несколько таких сочетаний:

Приладожье и Суздаль, реки Рось и Верхняя Ока, Киев и Новгород Великий, Рязань и Канев и т. д. В городе расширяется контингент вещей, для которых легко доказать принадлежность их одному мастеру — наряду с литьем металла здесь может помочь и тиснение металла на матрицах (колты, нашивные бляшки, очелья).

Часть городских изделий попадала (очевидно, в связи с дружиной) и на сельскую периферию. Для Смоленска можно указать диаметр района подобного сбыта в 400—450 км. Для Киевского княжества (точнее центр производства не установлен) для некоторых вещей (например, ложнозерненные подвески) расстояние между крайними точками их распространения равняется 400 км. Киевские изделия, особенно литые кресты-складни, почти не попадали в села, а расходились преимущественно по окрестным городам (Васильков, Белгород, Городск, Канев, Вышгород, Переяславль и др.). Здесь расстояние между крайними точками доходит до 150 км (рис. 216).

Из сказанного можно сделать следующий вывод: нормальный район сбыта продукции ремесленников крупного города (150—400 км) значительно превышал район сбыта их деревенских собратьев; очень часто естественные рамки этого района широко раздвигались за счет подвижности самих заказчиков и покупателей. Среди покупателей киевских ремесленных изделий были, например, и греческие купцы из Херсонеса, и чехи, и болгары, и немецкие купцы, и варяжские дружинники, которые, отслужив свою службу, увозили вещи с собой в Швецию.

Кроме двух категорий лиц, выступающих на торговых площадях города (земледельцев и ремесленников), необходимо упомянуть еще третью категорию — иноземных купцов, выступавших в качестве розничных торговцев на внутреннем рынке. Подробнее об иноземной торговле мы говорили выше; здесь ее нужно упомянуть лишь для полноты картины городского торгова.

Из крупных городов, вроде Киева, Новгорода, Смоленска, Владимира, отправлялись и те многочисленные мелкие торговцы, с которыми мы познакомились еще в деревне. Те же самые товары, которыми они грузили свои коробы или переметные сумы у седел, продавались, вероятно, и на городских торгах.

Городская торговля подводит нас вплотную к вопросу о межобластной торговле. О торговле между отдельными восточнославянскими племенами мы не знаем ничего. Ранний период истории Киевского государства также ничего не дает. Сведения об обмене между различными областями имеются лишь от периода феодалной раздробленности.

Основными товарами, обращавшимися на внутреннем рынке, были соль и рожь. О соли и ее добыче говорилось выше (гл. 6). Вторым важным товаром была рожь. Почти все сведения о покупке ржи относятся к Новгородской земле, где малейшее нарушение урожайности ставило Новгород в зависимость от более южных хлеботородных земель. Страшным оружием голода пользовались владимирские князья, отрезавшие пути в Новгород. Можно думать, что и в обыч-

ные годы, при среднем урожае, Новгород и Псков покупали рожь. Редкие же годы, когда хлеб был дешев, псковский летописец радостно отмечал на страницах летописи. Рожь возили и в ладьях, и на возах.

Имеются довольно смутные сведения также о торговле льном, хмелем и воском. Определить роль каждой области в этой торговле нельзя. Воск скупали новгородские купцы, несомненно, в связи со своей заграничной торговлей.

Летописи и грамоты называют гостей новгородских (и особо бежецких, деревских, поместинских), смоленских, тверских, витебских, суздальских, новоторжских и др. Очень часто эти гости упоминаются лишь в связи с разбойными действиями того или иного князя.

В XII в. довольно определенно наметилось несколько групп княжеств, ведших между собой торговлю. В одну группу земель входят Новгород, Смоленск, Псков, Полоцк, Витебск, в другую группу — Владимир, Рязань, Устюг Великий, Ростов, Муром, в третью группу — Киев, Чернигов, Новгород Северский, в четвертую — Галич, Владимир Волынский, Луцк. Две первые группы объединяют северные земли, и две последние — южные.

Некоторое представление о богатствах южной и северной половины русских земель дает рассказ летописи об обмене подарками между князьями: в 1148 г. киевский князь Изяслав дал своему союзнику смоленскому князю Ростиславу Мстиславичу «что от Русской (в данном случае в смысле Киевской) земли и от всех цесарских земель», а Ростислав отдал ему тем, «что от верхних земель и от варяг». Второе описание взаимных подарков уточняет состав подарков. В 1160 г. тот же Ростислав Мстиславич одарил Святослава Ольговича соболями, горностаями, черными куницами, песцами, белыми волками и рыбьим зубом (моржовой костью). Это соответствует выражению «от верхних [северных] земель». Южные дары состояли из барсов, борзых коней и кованых седел.

Внутренняя торговля, успехи которой теснейшим образом были связаны с развитием ремесла и отделением его от земледелия, переживала свое цветущее время в XI и начале XII вв. В это время на торговых площадях больших городов можно было купить многое. Если мы представим себе «богатого гостя Садко», который скупает все товары Великого Новгорода, то мы должны будем признать, что возможности у него были большие. Он мог на торгу не только попить меду, поесть пирогов, одеться в китайский шелк или во фризское сукно, но мог при желании купить себе сотни рабов, мог тут же на торгу одеть их, вооружить и посадить на коней или в ладьи. Больше того, тут же в Новгороде он мог купить участок земли, купить строительный лес, нанять за деньги «древоделей» и построить хоромы с крепким тыном, внутреннее убранство которых также в значительной степени могло быть куплено на торгу. Нечто подобное дает нам биография упоминавшегося выше Антония Римлянина, явившегося в Новгород без всякого груза (но, очевидно, с деньгами) и скоро построившего монастырь, купившего землю, обзаведшегося богатым хозяйством.

Очаги обмена — города могли бы расширять свою сферу влияния, разлагать натуральное хозяйство соседних и более далеких деревень, но развитие торговли упиралось в прогрессировавшее закрепощение крестьянства и в грабительские действия все усиливавшихся феодалов.

Владимир Мономах был, пожалуй, последним князем, который не только на словах, но и на деле содействовал широкой торговле. Детей же своих он напрасно поучал любить и чтить гостей — сын его Юрий Долгорукий был первым из тех, кто перерезал своим мечом торговые пути, задерживал гостей и жестокой торговой блокадой добивался победы над соседними землями.

Во второй половине XII в. феодальная раздробленность с ее мытницами и захватом купцов стала для межобластной торговли препятствием более страшным, чем половецкие орды в степях.

7

Внутренняя торговля имела очень разнообразные формы. В далеких северо-восточных землях в XI—XII вв. сохранилась еще наиболее архаическая немая меновая торговля. Вот как, например, описывает Казвини торговлю болгар с народом вису: купцы «складывают в определенном месте свои товары, отмечая особыми знаками их принадлежность тому или иному купцу, и потом удаляются. Возвратясь, они находят около каждого предмета продукт из страны вису. Если купец находит его подходящим, то он берет его, если нет, то оставляет на месте и забирает свой товар. Торговля происходит так, что обе стороны не видят одна другую, совершенно так же, как это делается в стране негров». Казвини обрисовал нам примитивнейшую форму торговли. Почти то же дает и русская летопись, говоря о торговле новгородцев с народами Севера.

Меновой характер торговля носила и в других местах; только в славянских краях она переставала быть немой. Продажа или обмен на месте производства, в мастерской ремесленника, были, как мы видели, простейшей формой торговли в деревне, а отчасти и в городе. Существование работы на заказ, когда заказчик обязательно приходил в мастерскую, надолго удержало за мастерской некоторую долю торговых функций.

Как мы видели выше, археологические источники свидетельствуют и о широком развитии бродячей торговли, осуществлявшейся многочисленными торговцами мелочным товаром, проникавшими в глухие углы русских земель. Погосты, мелкие городки, села, монастыри знали путешествующих бродячих торговцев и ярмарочную форму торговли. Последняя являлась по существу упорядоченной формой бродячей торговли. Ярмарки устраивались в том или ином месте в определенный срок в году. Зачастую этот срок назначался в связи с местным праздником. Так как сроки ярмарок в разных местах были различны, то бродячие торговцы переезжали с одной ярмарки на другую. Наличие араб-

ских диргемов в русских крестьянских курганах никак нельзя считать показателем денежной торговли, так как количество этих диргемов незначительно, и большинство их приобреталось с той же целью, что и серебряные украшения или бусы — подвесить их к своему ожерелью. Денежная торговля могла вестись лишь в городах, где деньги имели покупательную силу.

В городах существовали постоянные ряды и «затворы», около которых устраивались торжища. В Киеве было в XI в. несколько рынков. Рынок был средоточием городской жизни: здесь объявлялись бирючами княжеские распоряжения, здесь же разыскивали воров, собирали мыто, здесь же выставляли детей, потерянных родителями, здесь же собиралось вече. Недаром слова «торжество», «торжественный», первоначальный смысл которых «торговый», «многочлюдный» (а уже позднее «праздничный»), имеют корень «торг». На рынок приезжали на «колах» и крестьяне из окрестных деревень. Приезжие купцы и иноземцы могли продавать свои товары прямо на «пристанище» — на берегу реки. Недаром в Киеве один из важнейших торгов находился внизу, на Подоле, близ Днепра.

После расправы с восстанием 1068 г. князь Изяслав решил приблизить шумное торговое место, всегда готовое превратиться в вече, к своему укрепленному двору и «возгна торг на гору». В большинстве случаев место торговли было и средоточием культа — на торгу стояли церкви, являвшиеся обычно складами товаров. В Новгороде при описании пожаров неизменно повторяется, что погорел товар в той или иной церкви. Покровительницей торговли считали Параскеву-Пятницу (церкви XII в. в Новгороде и Чернигове); поэтому базарным днем была пятница («той же недели в пятници в тѣрг, загореся от Хревъкове улици оли до ручья...», I Новг. л., 1194). Постоянный торг был лишь в крупных городах. Та эпоха, когда каждый купец являлся в глазах населения заезжим, чужим человеком, отразилась в смысловом значении слова «гость»: первоначальный смысл «торговец», а «гостьба» — торговля. Но вплоть до наших дней слово «гость» имеет второй смысл — «пришелец», «прибывший навестить» («погостить»).

Облик древнерусского гостя X—XI вв. представить легко; среди русских курганов имеется много погребений купцов X—XI вв., которые дополняют сведения письменных источников. Гость X и начала XI в. — это прежде всего дружинник, прекрасно вооруженный. На боку у него стальная меч, в руках — копьё. Одет он очень хорошо: Ибн-Русте говорит, что «одеваются они хорошо, так как занимаются торговлей», далее он упоминает золотые обручи (гривны), шаровары в 100 локтей материи и мечи. Полученные деньги завязывают в пояс.

В Новгороде, при раскопках на торговой площади, был найден кожаный кошелек с серебряной монетой XI в. и складными весами. Миниатюрные весы с коромыслом и двумя бронзовыми подвесными чашечками, аналогичные позднейшим аптечным весам, были неотъемлемой принадлежностью древнерусского гостя. Эти весы служили для взвешивания серебра и неполноценных серебряных монет, учитывавшихся не столько по их номиналу, сколько на вес. Вместе

с весами всегда находятся бронзовые разновески-гирьки стандартной бочковидной формы, на их плоских сторонах иногда стоят точки, обозначающие вес. В Киеве найдена гирька со славянской цифрой «7» и семью точками на одной стороне и с именем на другой. Вес этой гирьки точно совпадает с весом семи русских монет XI в. Весы и гирьки купцы возили иногда в особых шкатулках, окованных железом. Неизменной принадлежностью купца был конь или ладья. Товар купца помещался или в ладье или в переметных сумах и вьюках на коне или даже на спине раба. Иногда ездили на «колах», т. е. телегах (см. гл. 7). В X в. дружинники-купцы в далекие путешествия всегда отправлялись целым отрядом. Военный лагерь-стоянка купцов назывался «товаром». Слово «товарищ» в то время означало — принадлежащий к одному лагерю, к одному отряду. Такой вооруженный отряд, вышывая на ладьях в далекий путь, приносил жертвы богу грозы и оружия — Перуну. В Новгороде, на самом развилке двух крупнейших путей у озера Ильмень, стояло капище Перуна. И на всем дальнейшем пути купцы-дружинники не забывали своих воинственных богов, клялись их именами при заключении договоров, приносили им в жертву животных, возили с собой их изображения. Позднее Перуна и Велеса заменили Никола, покровитель мореходов, Параскева, Михаил и другие христианские святые (см. также т. II).

Дружины гостей-воинов нередко сочетали торговлю с грабежом и военными нападениями. Грабили и в чужих и в русских землях, захватывая рабов и меха, грабили и по пути на юг. Со временем, когда прочно установились феодальные отношения и не нужно было каждый год всей дружиной отправляться в полюдье, а достаточно было тиунов и рядовичей, от которых смерды уже не могли ускользнуть, военные экспедиции потеряли свой смысл. Князья и дружинники к XI в. перестают лично участвовать в далеких торговых поездках, поручая эти опасные плаванья своим подчиненным, совершенно так же, как в это же время князья не участвуют в битвах, поручая ведение их воеводам.

Примерно в середине XI в. происходит перелом в составе торгующих лиц. До этого времени внешняя торговля была делом самих представителей господствующего класса, а с середины XI в. появляются купцы — профессионалы, которые в XII в. безраздельно владеют всеми торговыми делами. Это не значит, что князья совершенно устранились от торговли, — они продолжали продавать свои товары (блестящее доказательство этого мы видели в товарных пломбах на пограничных таможах), но они осуществляли это руками специалистов-купцов. В XII в. понятия «гостя» и «княжого мужа» совершенно разделились. Это отчасти стояло в связи с развитием внутренней городской торговли, упрочившей положение городских торговцев, которые, в отличие от заморских «гостей», назывались «купцами».

К этому же времени относится ряд статей Русской Правды, характеризующих развитие кредита, торговли, основанной на кредитных операциях, и появление товариществ на доверии. В XI—XII вв. существовали различные виды

займа — долгосрочные (свыше года) и краткосрочные, расчет процентов по которым производился помесечно. Высота процента сильно колебалась: наряду с ростовщическими нормами в 50% годовых существовали и более низкие нормы — 20% (рекомендованные Мономахом после восстания 1113 г.), а иногда даже 10 и 6% (Вопрошание Кирика). Снижение процента по займам, по всей вероятности, было связано с быстротой обращения капитала и свидетельствует об известной прочности кредитных взаимоотношений. Чем больше было уверенности у ростовщика, дающего «куны в рез» (деньги в долг с процентами), в том, что должник аккуратно вернет ему долг, тем меньше мог быть процент. Кроме того, несомненно учитывалось как наличие других ростовщиков (которые могли стать конкурентами), так и положение дебитора: чем безвыходнее было положение берущего в долг, тем выше процент.

Поэтому в отношении городской и деревенской бедноты норма процента могла быть значительно выше, чем в отношении купцов. Русская Правда специально говорит о займе денег ради торговли: «Аже кто купец купцю даст в куплю куны или в гостьбу... то послуши ему не надобе...» Здесь перед нами полюбовная сделка, основанная на доверии, — ссуда выдается без свидетелей. На том же принципе доверия основана и отдача на временное хранение товара и имущества («поклажа»). Законодательство Мономаха предусматривает порядок уплаты долга: в первую очередь удовлетворяются претензии иноземных или иногородних кредиторов и князя, «а домашним что ся останет кун, то ся поделять». Интересна статья Русской Правды, предусматривающая разорение купца, торгующего на чужие деньги. Если этот купец потерпел кораблекрушение, пожар или подвергся нападению, то он не подлежит наказанию и может постепенно выплатить долг; если же он пропил или проиграл чужой товар, то закон отдает его во власть кредиторов. Из этих статей мы видим, что в XII—XIII вв. широко практиковалась торговля на деньги, взятые у нескольких купцов, интересы которых, таким образом, оказывались общими. Поскольку, наряду с деньгами, купцу поручался и чужой товар, мы можем усмотреть здесь первичную форму купеческого торгового товарищества, доверяющего одному лицу свои деньги и товары для ведения внутренних («купля») и внешних («гостьба») торговых операций.

Полнее всего история русского купечества XII—XIII вв. может быть прослежена по материалам Новгорода Великого. Если киевские сказители воспевали в былинах походы на Царьград, то в Новгороде чрезвычайно популярной была былина «О Садко богатом госте», песня о бедном гуслеаре, которому улыбнулось счастье и он стал богатейшим купцом Новгорода, побившимся об заклад, что закупит все товары новгородские. Прообразом былинного героя послужил новгородский купец Садко Сытинич, построивший в 1167 г. каменную церковь Бориса и Глеба на Софийской стороне Новгорода.

Большой интерес представляют русские купеческие корпорации, аналогичные западноевропейским гильдиям и братствам XI—XII вв. Цель этих

гильдий — объединение купечества в борьбе с феодальными хозяевами города, контроль над торговлей в пределах данного города, взаимопомощь членам гильдии и защита их интересов. С этими целями обычно переплетались и цели празднично-культурные: гильдия имела своего христианского покровителя, в церкви которого устраивались совместные празднования и пирушки, хранились товары членов гильдии, общая казна, архив и эталоны весовых единиц. Гильдии наравне с ремесленными цехами принимали активное участие в борьбе города с феодалами.

В Новгороде мы наблюдаем совершенно такую же картину. В 1134—1135 г. князь Всеволод Мстиславич предоставил новгородскому купечеству выстроенную им церковь Ивана, расположенную на известняковом берегу Волхова («на опоках»), на месте бывшего близ торгового двора Петраты. Вместе с помещением для гильдии, иванскому купечеству были предоставлены различные права, оформленные грамотой. Во главе иванского купечества стояли пять старост, в число которых входил и тысяцкий. Старостат ведал всеми торговыми и гостинными делами и торговым судом; посадник и бояре не имели права вступать в дела гильдии. Членом иванской общины мог стать купец, внесший 50 гривен серебра (около 10 кг). Иванская община взимала торговые пошлины за продажу воска с низовских, полоцких, смоленских, новоторжских купцов. Попы иванской общины содержались за счет пошлин с купцов, приходивших в Новгород из юго-восточных новгородских земель. Праздник иванских купцов справлялся очень торжественно: в первый день в церкви служил сам новгородский архиепископ, а следующие дни — архимандриты крупнейших новгородских монастырей — Юрьева и Антониева. Иванская община имела свою пристань на берегу Волхова, за право причаливать к которой взималась пошлина. Иванский купеческий староста стал видным лицом в Новгороде. Князь Всеволод, издавая Устав о мерилах торговых (к сожалению, искаженный позднейшими переписчиками), созвал 10 сотских, старосту Болеслава (известно, где он был старостой), бирича Мирошку и «старосту Иваньского Васяту».

Иванская община возникла в бурное для Новгорода время и едва ли князь Всеволод добровольно издал свою грамоту — купцы были настроены против него, как это видно из событий 1136—1137 гг. «Мятежь бысть велик Новегороде, не въсхотеша людьє Всеволода; и побегоша друзии (сторонники Всеволода) къ Всеволоду Пльскову и възяша на разграбление дома их... и еще же ищюще то, кто Всеволоду приятель бояр, ть имаша на них не с полуторы тысяце гривен, и даша купцем крутитися на войну...» Купечество активно выступало против князя, и корпоративная организация была показателем его политической зрелости. Оформление купеческой гильдии при церкви Ивана на Опоках по времени почти совпадает с первыми выборами новгородского посадника. До 1126 г. посадник назначался князем, а с этого года он выбирался горожанами (первым был выбран Мирослав Гюрятинич), на следующий же год была

заложена церковь Ивана на Опоках. В 1156 г., когда поставленный из Киева архиепископ новгородский Нифонт ушел в Киев, захватив предусмотрительно софийскую казну: («полупив святую Софью, пошль Царюграду»), и умер в Киеве, то «сбрася весь град, людий изволиша себе епископомъ поставити мужь богом избран Аркадия, и шьдше весь народ пояша и...» (I Новг. л.). Аркадий был первым новгородским архиепископом, назначенным не церковными властями, а избранным на вече. Важность этого избрания мы оценим тогда, когда учтем, что архиепископ был председателем Совета господ и представителем Новгорода во внешней торговле. Очевидно, в связи с этой победой новгородского купечества стоит и постройка в этом же 1156 г. церкви Параскевы-Пятницы: «В то же лето поставиша заморьстии купцы церковь святая Пятнице на търговищи» (I Новг. л.). «Заморские купцы» — это те новгородцы, которые вели заморскую торговлю. Как мы помним, именно в это время морская торговля Новгорода оживляется. Иностранные купцы должны были платить пошлины в церкви Пятницы.

Кроме иванской и пятницкой гильдий, существовали и другие, но они нам мало известны. Купеческие корпорации назывались сотнями, но характер сотен неясен — были ли они добровольным объединением купцов, или они представляли деление, проведенное администрацией города для удобства взывания налогов и т. п.

Как бы то ни было, русская торговля знала купеческие корпорации, объединявшие различные категории купцов, пользовавшиеся самоуправлением и принимавшие участие в политической борьбе. Русские купцы, как и русские ремесленники, представляли ту прогрессивную общественную силу, в союзе с которой владимирские и галицкие князья XII—XIII вв. начинали борьбу с феодальным дроблением Русской земли.

ЛИТЕРАТУРА

- Аристов Н. Я. Промышленность древней Руси. СПб., 1866 (Отдел IV).
Васильевский В. Г. Древняя торговля Киева с Регенсбургом. Журн. Мин. нар. проsv. 1888, VII.
Гаркави А. Я. Сказания мусульманских писателей о славянах и русских. СПб., 1870.
Довнар-Запольский М. В. История русского народного хозяйства, т. I. Киев, 1911.
Кулишер И. М. История русской торговли. П., 1923.
Спицын А. А. Торговые пути Киевской Руси. Сборник статей, посвященных С. Ф. Платонову, СПб., 1911.

ДЕНЬГИ И ДЕНЕЖНОЕ ОБРАЩЕНИЕ

Б. А. Романов

1

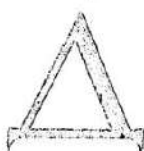

деньги — слово татарского происхождения (тенга — звонкая монета), и вошло оно в русское словоупотребление лишь в XIV в. В домонгольский период русские памятники для обозначения денег как средства обращения знают три слова: скот, куны и серебро. Скот (скотница = казнохранилище) в смысле денег обычно ставится в связь с тем, что некогда роль денег играли действительно домашние животные (ср. римск. pecus = скот, pecunia = деньги), на что в общей форме указал еще К. Маркс: «Кочевые народы первые развивают у себя форму денег, так как все их имущество находится в подвижной, следовательно непосредственно отчуждаемой форме и так как образ их жизни постоянно приводит их в соприкосновение с чужими общинами и тем побуждает к обмену продуктов». ¹ В XI в. на Руси термин «скот» = «деньги» являлся уже лишь пержитком и в дальнейшем отмирает раньше, чем термин «куны». Один из летописцев XVI в., переписав известие древнейшей Новгородской I летописи (1018 г.) о сборе «скота» «от мужа по 4 куны, а от старост по 10 гривен», тут же, на полях, к слову «скот» дал перевод: «сребро»; куны же, как видно, у него не встретилось надобности перевести (Тверск. л.). А в одном из древнейших списков Пространной Правды в XIV в. в заголовке ст. 47 «аще кто скота възьщет» какая-то позднейшая рука выскоблила непривычное слово и заменила его словом «кун».

Неизмеримо чаще и дольше употреблялся для обозначения денег вообще — термин «куны». Этот термин сопоставляли с обозначением одной из заведомо мелких денежных единиц «веверица» или «векша» (= белка) и отсюда заключали, что деньгами в XI—XII вв. служили меха (куницы, белки). Но суще-

¹ К. Маркс и Ф. Энгельс, Сочинения, т. XVII, стр. 100.

ствуется мнение, что термины эти пережиточные и что в письменных памятниках XI—XII вв. они означают уже металлические деньги. Например, текст Повести временных лет (Лавр. л., 1068): «двор же князь разграбиша, бесчисленное множество золота и серебра, кунами и белью» — не оставляет сомнения в том, что куны здесь разумелись металлические.

Если бы мы располагали только вещественными памятниками, происходящими из кладов, найденных на территории древней Руси или добытыми раскопками погребений, то, при любых их количествах, они не дали бы нам ни малейшего представления ни о масштабе, ни о глубине проникновения денежного обращения внутри страны. Только письменные памятники дают некоторые представления о денежном обращении в этих двух отношениях. Известный Муромский клад с арабской серебряной монетой общим весом в 42 кг по величине стоит совсем одиноко среди прочих монетных находок и не имеет ни общественного, ни экономического лица. Он констатирует лишь редкий случай скопления (допустим, даже, что в одних руках) серебряной массы в 100 фунтов — количество, с лихвой перекрываемое количеством этого металла, обращавшегося в древней Руси по рассказам письменных памятников.

Из числа этих последних Русская Правда дает возможность точно восстановить систему денежных единиц в их взаимоотношениях одна к другой, как она сложилась и действовала в XI—XII вв. В основе этой системы лежала гривна; в штрафной шкале Правды она играет ведущую роль. О домонгольской Руси можно говорить, как о стране гривны.

В обиходе господствующего класса, интересы которого призван был обслуживать древний «закон русский», гривна бытовала, как всеобщее мерило стоимости, и притом достаточно солидное для штрафной роли тех выраженных в гривнах сумм, которыми угрожал виновнику закон за правонарушения. Все оскорбления чести, членовредительства, побои и покушения на физическую неприкосновенность лица, имевшие место в быту именно господствующего класса, расценены были законодателем в пределах от 1 до 12 гривен. Убийство же «свободного мужа» оценивалось в 40 гривен, «княжого мужа» (дружиинника) в 80 гривен. По расчету одного старого исследователя уплатить 80 гривен было равносильно отдаче целых стад в 23 кобылицы, или в 40 коров, или 400 баранов. О реальном значении этих 80 или 40 гривен можно судить по средней стоимости коня в 2—3 гривны и по тому, что при организации сколько-нибудь крупного военного похода ничто не представляло столь серьезной проблемы, как снабжение всей рати лошадьми, и не раз передвижение части войска в ладьях бывало единственным выходом из транспортных затруднений.

Если оставить в стороне сферу хозяйственных потрав и государственных пошлин, то и в других сферах общественной жизни господствующего класса безраздельно царила гривна с указанными коэффициентами, и даже отдельное специальное вознаграждение при членовредительствах под названием «лечебного» (плата врачу — «лечцу мзда») не мыслилось ниже 1 гривны.

Фракции (части) гривны выступают в Русской Правде лишь в тех случаях, где являлась необходимость приспособить закон к рыночным ценам и хозяйственным случаям, явно не укладывавшимся в гривенную шкалу. В науке не существует разногласий по вопросу о твердом соотношении этих мелких денежных единиц с гривной. Для Краткой Правды XI в. это соотношение таково: 1 гривна = 20 ногатам = 25 кунам = 50 резанам; для Пространной Правды XII в.: 1 гривна = 20 ногатам = 50 кунам. Перемещение куны на место резаны к XII в. объясняется учеными различно; но, по общему мнению, оно не отразилось на ценности гривны и не нарушило стройности всей гривенной системы, тем более, что, по другим письменным источникам, и резана не исчезла из обращения в XII—XIII вв. Наконец, самая мелкая денежная единица — веверица, векша, векшица — может быть приравнена к $\frac{1}{100}$ гривны (мнение, господствующее в литературе). Как бы ни объяснять эту развитость и четкость древнерусской денежной системы, необходимо отметить исключительные ее качества в ряду других современных ей европейских систем.

Если бы эта развитая денежная система сохранилась для нас только юридическим памятником, можно было бы заподозрить ее жизненность и усмотреть здесь лишь теоретический счетный прием, продукт отвлеченного схематизма законодателя или какого-либо заимствования. Но реальное рыночное значение всей этой денежной системы иллюстрируется летописными рассказами о самых разнообразных житейских случаях, в которых ее мелкие денежные единицы выступают как яркие бытовые черты повествования. Перекрестное сопоставление литературных данных с Русской Правдой позволяет нам раскрыть конкретный смысл этих рассказов.

Например, заканчивая описание жестокой войны новгородцев с суздальцами в 1169 г., в которой в конце концов победили новгородцы, летописец прибавляет, что они одних перебили («иссекоша»), других взяли в плен («изымаша»), а жалкие остатки суздальцев позорно разбежались («зле отбегоша») и «купляху суздалец по 2 ногате» (вариант: «продаваху суздальца по 2 ногате»; I Новг. л., 1169). Ясно, что пленных суздальцев тут же на месте продавали и покупали в холопы по дешевке: это была мера учиненного суздальцам соотечественниками летописца-новгородца военного разгрома. Точно оценить ее мы сможем только с помощью Русской Правды, где средняя цена холопа дана в устойчивой цифре 5 гривен (=100 ногат): таким образом, суздальские пленники пошли по цене в 50 раз ниже рыночной нормальной цены «мирного времени». Если это и гипербола, то она лежит на совести автора нашего прозаического рассказа. В аналогичном случае у поэта эта гипербола выростала до 250-кратного падения цен (Слово о полку Игореве: кощей-раб шел бы «по резане», если бы Всеволод суздальский сразился с половцами). С приуменьшительным смыслом выступает ногата однажды и в Русской Правде в ст. 110, запрещающей передачу или переход человека в холопье состояние иначе, как с регистрацией этой сделки по типу купли-продажи, «хотя бы за полгривны»,

причем в знак доброй воли предмета сделки должна быть передана из рук в руки на глазах покупаемого «ногата» — как мы бы сказали: «хоть грош».

Наоборот, в условиях городского хлебного рынка та же ногата, наряду с кунной и резаной, в ряде летописных записей (I Новг. л., 1123, 1137, 1228, 1230) выступает в устрашающих характеристиках степени охватывавшей этот рынок «дорогови», когда «хлеб» (печеный) продавался то по 2 куны, то по ногате, то по 2 ногаты. Русская Правда подробно исчисляет паек, причитавшийся сборщику княжих штрафов; в этом перечне в 2 ногаты расценена половина говяжьей туши («полоть»), а резана заменяла сыр,¹ хлеб же полагался в натуре в количестве сначала неограниченном («по кольку могут изъести»; Кр. Пр., XI в.), а позднее «по 7 хлебов на неделю» (Пр. Пр., XII в.; количество, очевидно, тоже максимально-потребимое). Те же 7 хлебов на неделю полагались и «городнику» (строителю городских стен, тогдашнему инженеру), и на неделю же назначено было ему 7 кун, по куне на день, за весь прочий стол, в состав которого входили пития («волога») и мясные или рыбные яства.

В сфере оплаты городского наемного труда кунна и ногата выступали, так сказать, в нормальном положении. Например, тому же городнику оплата исчислялась по частям, по «городням»: при закладке «городни» полагалась кунна, а по окончании ее ногата. Примерно так же оплачивался и мостник: «помостивше мост», он получал по ногате за «10 локтей», а при починке моста по куне «от городни». Только городник, как мы видели, работал на готовом содержании, мостник же получал лишь прогоны (до места работы) и то натурой, а «ел», «что может», — на свой кошт. В иных случаях та же ногата являлась и завидной поденной платой, например, для строительных рабочих, как было в Киеве при постройке храма св. Георгия в XI в. при Ярославе Мудром. Нет никакого сомнения, что именно город и, в частности, его трудящаяся масса и были преимущественно сферой обращения этих дробных частей основной древнерусской гривны в XI—XIII вв.

2

Едва ли правильно было бы сказать то же и о всем денежном обращении в целом. Эволюция здесь неизбежно должна была состоять в том, что оседание князей и их дружин на землю вовлекало в сферу денежного обращения и ближайшие к феодальным селам районы, поскольку села эти крепкими нитями оказывались связанными с городской резиденцией их владельцев. На примере получившего к XII в. крупное значение в феодальном хозяйстве закупничества

¹ О размерах этого сыра можно судить по одному хозяйственному расчету (в Карамзинском списке Русской Правды), где сыр был «метан» тоже «по резане» и где предполагалась исключительно сырно-маслобойная эксплуатация даваемого четырьмя коровами молока: в течение 9 лет с 4 коров предполагалось получить всего 360 сыров, т. е. по 10 сыров в год с коровы.

можно уяснить себе жизненное значение этих связей между городом и селом с его закабаляемым через «куны» рабочим населением.

Но и в сфере даннических отношений было бы ошибкой представлять себе дело застывшим на протяжении всего домонгольского периода в той форме чисто натуральных внеэкономических отчуждений, которая выступает на первый план в строе, например, торговых и дипломатических отношений Руси и Византии в X в. по рассказу Константина Багрянородного. В самом деле, раз предметами этой внешней торговли были «скора, мед, воск и челядь», то выкачивание этих предметов из подвластных киевскому и иным русским князьям территорий в виде дани вполне и удовлетворяло бы потребностям торгующих господствующих верхов. Но с точки зрения развития ввоза и накопления на русской территории драгоценных металлов, как и предметов роскоши, византийского происхождения (золота, серебра, тканей, «овощей»), это положение является лишь исходной точкой и только одной стороной дальнейшего процесса, развивавшегося, конечно, очень неравномерно. Во всяком случае, так называемая реформа Ярославичей, состоявшая в введении сбора вир и «продаж» в княжескую казну за всяческие правонарушения, уже свидетельствует о выходе в это время Киевской государственности из стадии чисто натуральнохозяйственных отношений и о возможности предъявить к населению требование именно денежных взносов. Остановимся на двух наиболее ярких конкретных примерах, показывающих, что в денежное обращение втягивались не только одни города.

В половине XII в. (1150) смоленский князь Ростислав дал учредительную грамоту Смоленской епископии, в которой подробнейшим образом определил источники ее материального существования. Среди них главнейшим была «десятина от всех даней смоленских», но десятина же была назначена и с других видов княжого дохода, тоже точно перечисленных. При этом сам город Смоленск и важнейшие 5 городов Смоленской земли не перечислены, как платящие дань: вся же действительно платящая дань территория означена по пунктам ее сбора (погостам и иным), и это дает исчерпывающую картину функционирования дани во всей Смоленской земле. Общая сумма ежегодной дани с княжества выражалась в круглой цифре 3000 гривен. С упомянутых 5 городов и еще 7 пунктов, которые вошли и в даннический список, в пользу князя поступала сравнительно ничтожная сумма в 76 гривен под названиями «урока» и «почестья». Примечательно, что именно сельская дань целиком поступала в денежной форме гривен (от 2 до 800 гривен с административно-финансовой округи); только в двух случаях выделено в конец списка натуральное поступление в виде рыбы без обозначения ее количества. Зато в число чисто городских сборов «урока» и «почестья», помимо гривен, вошла и чистая патура (иногда с пересчетом ее на мелкие деньги) в виде лисиц, осетров, черных куниц и других предметов промысла. Но все эти предметы выступают здесь явно пережитками старины и в общей массе поступлений не имели прямого экономического

значения. Так, например, с города Мстиславля шло 6 гривен «урока», а «почестья» 1 гривна и 3 лисицы; еще характернее выступает эта архаика в сборе с города Крупля — 1 гривна урока и 5 ногат за лисицу, или с города Березжавска — 2 гривны урока и за 3 лисицы 40 кун без ногаты. Насколько эти соотношения природы и денег застыли здесь в индивидуальной форме, видно по городу Поциню, где к $1\frac{1}{2}$ гривнам урока присоединены были 22 куны за 2 лисицы. Почему, в самом деле, в одном случае лисицы были сохранены в натуре, а в остальных переведены на деньги, но удержались в документе отдельной статьей, а перевод на деньги был сделан не из одинакового расчета (в одном случае $12\frac{1}{2}$ кун, в другом — 11)? Кроме лисиц, осетров и черных куниц, с одного из этих городских пунктов шли еще невод, бредник, «три сани рыбы», полавочник, 2 скатерти, 3 убруса, берковец меду. Несомненно, во всем этом перед нами след начальной стадии в истории дани. Эти теперь городского типа населенные пункты были и старейшими, первыми попавшими в обложение данью поселениями, когда она начинала свою историю в натуральной форме. Их рост, а затем и расширение площади под данью все более освобождали обложение от натуральной формы, под влиянием развития денежного и товарного оборота в Смоленской земле, расположенной в перекрестной точке великого водного пути «из Варяг в Греки». Отмеченное выше для XII века своеобразие податного обложения, зафиксированное в грамоте Ростислава, является ярким свидетельством этого развития. Цитировать Смоленскую грамоту 1150 г. для характеристики натуральной природы дани можно лишь с той оговоркой, что эти натуральнохозяйственные черты надлежит относить в далекое прошлое; а в середине XII века дань явно утрачивала эти архаические для Смоленщины в целом черты. Есть все основания думать, что так же обстояло дело и в Киевщине ввиду сходности этих районов с экономико-географической точки зрения.

Ясно, что денежная трансформация дани в столь чистом виде — явление редкое в масштабе всей территории домонгольской Руси, поэтому необходимо предполагать целую шкалу вариантов и укладов с тенденцией к натуральнохозяйственному, а то и вовсе безденежному типу в зависимости от местных условий. Даже Новгородская земля для того же XII в. представляет в этом отношении пример переходный и сложный. Сохранился Устав новгородского князя Святослава 1137 г., в котором определена была десятина в пользу собора Софии. В отличие от Смоленска, здесь речь шла о десятине не только с «дани», а и с вир и продаж, причем она была выражена в абсолютной постоянной сумме 100 гривен и указан единый источник ее получения — у княжеского наместника в Онеге. Но там сумма сбора этих денежных штрафов не приняла еще устойчивого характера, и на случай, если наместник сумеет собрать только 80 гривен, то остальные 20 собор Софии получал в самом Новгороде «у князя из клетки» (т. е. из его казны). А далее в грамоте следует перечисление по отдельным погостам цифр собственно дани в том же Онежском районе, и все эти цифры означены не в гривенной форме, а в «сорочках» (местных меховых изме-

рителях) или «пузах» (местных же мерах морской соли). Таким образом, перед нами здесь пример района с господством натуральнохозяйственной формы в сфере дани, но и с определявшейся уже возможностью сбора штрафов в деньгах. Онега — молодой район в составе Новгородской земли XII в. Более старые и экономически спаявшиеся с новгородским центром районы — Обонежский и Бежицкий ряды (позднее пятинны) — вошли в нашу грамоту уже с денежным погривенным исчислением церковной десятины и дани.

Приведенными примерами и ограничиваются наши возможности документального изучения роли денег в даннической сфере. Далее остаются предположения, на которые наводят уже памятники литературные. Начальная летопись сохранила не одно предание об обложении данью тех или иных покоряемых племен в IX и X вв. Они были записаны рукою городского летописца в середине XI в. и поэтому могут больше характеризовать современную ему действительность, чем точно воспроизводить факты, относимые им за 200 или за 100 лет назад: повидимому упоминаемые в его записях разнообразные формы дани бытовали еще и в XI в. Преимущественно это — натура: «белая веверица», якобы взимавшаяся «от дыма» в середине IX в. варягами с северных славяно-финских поселений и хазарами с южнорусских племен (Лавр. л., 859); «черная куна», взимавшаяся будто бы Олегом с древлян (Лавр. л., 883). Но относительно радимичей и вятичей в преданьях об Олеге и Святославе, записанных в той же летописи (885 и 964 гг.), упорно выступает упоминание о «щляге» (шиллинге), который взимался издавна хазарами тоже «от дыма». Но было бы неправильно по этим слишком общим определениям строить представление об экономическом уровне тех или иных племен в целом и считать, например, радимичей или вятичей сплошь охваченными денежным обращением даже и в XI в. «Племена», попадавшие под киевскую или иную дань, представляли собою в XI в. уже достаточно дифференцировавшиеся общества со своими князьками, своими «вятшими» (т. е. «лучшими») людьми, и самый сбор дани с них в деталях определялся степенью сложности этих внутриплеменных отношений. С точки зрения метрополии-покорительницы, все это были «смерды»; но сбор дани с этих «смердов» ложился на готовую местную организацию и, приспособляясь, использовал тот механизм, который уже был у этих племен налицо. Известная запись I Новгородской летописи о походе новгородцев на Югру (1193) сообщает о способе сбора дани: «и придоша в Югру, и взяша город и придоша к другому граду, и затворишася [Югра] в граде, и стояша [новгородцы] под городом 5 недель; и высыллаху к ним Югра, льстбою рекуще тако, яко „копим серебро и соболи и ина узорчья, а не губите своих смерд и своей дани“» (а на самом деле они «копили воев», льстивыми речами оттягивали время, а затем князь югорский перешел в наступление и перебил новгородцев). Дань здесь рисовалась воображению пишущего как результат систематического и длительного (если не точно годичного) накопления и денег, и натуральных ценностей, собранных самими данниками без вмешательства покори-

телей в технику этого дела и определение предметов этого сбора, а тем более накопления. В таких случаях какой-либо мех или монета «от дыма» указывали лишь на счетный прием для вычисления общей суммы дани, а не на действительное наличие в каждом обитаемом «дыме» (т. е. дворе) этой монеты или именно этого сорта меха. А как шло это «накопление», какие внеэкономические или экономические приемы и методы шли в ход внутри данной племенной организации, до этого победителю не было никакого дела: победитель становился лицом к лицу с местными князьями и с «городами», а не с массой и не с какой-нибудь лесной деревушкой. А это на практике открывало неограниченные возможности всяческих конверсий природы в деньги и обратно, на основе параллельного существования двух бытовым образом славившихся «валют», и всяческих компромиссов и смещений в разных пропорциях тех или иных элементов дани в зависимости от хозяйственной специфики района. Намек на нечто подобное можно найти даже в упомянутой Смоленской грамоте: там в 9 погостах «у Вержавлянех» названы, как особая, условная и неустойчивая, категория данников, «истужники», которые платят лишь «по силе, кто что мога», и с этой оговоркой на их долю записано дани 100 гривен отдельно от тех 800 гривен, которые сомнения не вызывали.

3

Здесь нет необходимости останавливаться на роли денежного обращения в сфере городской торговли, купеческого кредита и ростовщичества, достаточно определенно засвидетельствованной соответствующими статьями Русской Правды. Приведем лишь, пользуясь повествовательными источниками, некоторые данные, которые дали бы представление о масштабах денежного обращения в среде господствующего класса, в сфере как политической, так и личной жизни.

Над всем здесь стоит из ряда вон выходящая, вероятно легендарная, цифра охотно цитируемого историками летописного рассказа об Олеговом походе на Царьград в 907 г., когда греки якобы уплатили Руси дань по 12 гривен «на ключь» (весло), что составляет, из расчета двух тысяч кораблей по 40 гребцов в каждом, 960 000 гривен. Принимая весовой размер гривны не в 1 фунт, как делают одни, и не в $\frac{1}{10}$ фунта, как делают другие, а в $\frac{1}{3}$ фунта (согласно расчетам Прозоровского), мы бы имели здесь массу серебра в 320 000 фунтов или 8000 пудов! Принимая ценность тогдашней гривны, в условном переводе на рубли второй половины XIX столетия, в 7 рублей, мы имели бы здесь сумму в 6.720.000 рублей. Нет возможности определить степень легендарности размеров этой полученной Олегом дани. Но к XI—XII вв. на территории древней Руси, где не было собственной добычи ни золота, ни серебра, скопилось, в результате внешней торговли по трем направлениям (запад, юг и восток) и войн, несомненно, очень значительное количество драгоценных металлов. Не все

оно, разумеется, циркулировало в денежной форме; много из него уходило через ремесленную переработку в украшения, предметы жизненной обстановки и обихода. Но за всем тем и в денежной, гривенной (слитковой) форме оно обращалось в немалых, как сейчас увидим, суммах.

В политической сфере мы можем твердо опираться на цифру доходной части смоленского «бюджета» (по грамоте 1150 г.) в 3000 с лишним гривен и встретить поэтому с доверием летописное указание, например, на те же 3000 гривен в расходной части новгородского «бюджета», из которых в начале XI в. 2000 шли ежегодно киевскому великому князю, а 1000 шла на содержание княжеской дружины в самом Новгороде. Конечно, понятие «бюджета» для той поры можно принимать лишь в очень условном смысле: не ежегодное поступление дани обеспечивало Новгороду или киевскому князю возможность крупных военных или строительных начинаний, а долголетние или экстраординарные накопления в княжой казне. Например, поход Ярослава Мудрого на завоевание Киева в 1015 г. был построен на началах денежной оплаты всего двинувшегося с Ярославом новгородского войска. Не имея здесь полных данных для расчета, мы все же можем представить себе размер суммы. В поход двинулось 4000 человек, из них 1000 варягов и 3000 русских, а расплата последовала по 10 гривен горожанину-новгородцу и по 1 гривне новгородцу-смерду. Принимая, — со всеми оговорками об относительности цифр в этом летописном припоминании, — что варяг получал те же 10 гривен, что и новгородец, и что горожан приняло участие в походе тоже лишь 1000 человек, мы бы имели здесь денежное выражение стоимости этого крупнейшего политического предприятия в 22 000 гривен: киевский стол, очевидно, стоил того, чтобы отдать за него такую сумму, которая, естественно, составила не только и не столько из новгородских княжеских накоплений и целевых сборов, а и из наличности богатой, оставшейся от Владимира Святославича киевской казны. Нам известен также масштаб целевого сбора, произведенного в Новгороде немного спустя тем же Ярославом на продолжение борьбы Ярослава с Святополком, успевшим выгнать Ярослава из Киева: с бояр по 18 гривен, от мужа по 4 куны и от старост по 10 гривен. В свете этих цифр 12 гривен «на ключ» в Олеговой легенде представляются близкими к вероятности, и легендарность в ней приходится допускать лишь в цифре кораблей. В не столь крупных предприятиях, в том же Новгороде столетием позднее (1137) для снаряжения городской рати против собственного же князя (Всеволода), отъехавшего во Псков, требовались меньшие, но все же заметные суммы: эта рать была снаряжена на 1½ тысячи гривен, собранных только с тех бояр, которых считали сторонниками бежавшего князя (и, конечно, уже не по 18 гривен, а значительно больше).

Вообще же можно сказать, что военные предприятия уже в ту эпоху не строились иначе, как на денежной базе. В этом плане стоит отметить эпизод, имевший место в первой половине XII в. в одну из усобиц южнорусских князей. Киевский князь Всеволод Ольгович «раскаторовался» с князем Владимирком

галицким, и Всеволод «с братиею» уже двинулся было в поход на Владимирка, но еще до открытия военных действий брат Всеволода Игорь примирил их. При этом Владимирку пришлось взять на себя издержки Всеволодова подъема в сумме 1400 гривен — «за труд». Это была по оценке летописца (Ипат. л., 1144) крупная для Владимирка сумма («много заплатив»). Но поступила она не одному Всеволоду, а роздана была им по частям «всей своей братии, кто же бяшет с ним был». Из этой «братии» поименно названы были только трое, но этим не исчерпывалось, по смыслу контекста, общее количество, очевидно, более мелких союзных князьков. Не знаем, сколько перешло на их долю, но едва ли Всеволод при этом поставил себя вровень с ними, и хорошо, если меньшим досталось гривен по 100—200 «на зуб», как тогда говорили. А это — совершенно реальная, документированная дружинная цифра в 200 гривен, про которую говорил летописец середины XI в., вспоминая о стародавнем патристическом бескорыстии дружинников и сожалея о том, что современных ему князей и дружины охватила страсть к собиранию «многого имения». Он указывал, что раньше дружинники не говорили своему князю: «мало есть нам, княже, двусот гривен», а шли с призывом: «потягнем по своему князе и по Русской земле» (I Новг. л.). Подобные цифры — все как будто из одного «прейскуранта», и это позволяет им верить.

Накопление металлического фонда в XI—XII вв. почиталось и действительно было необходимостью для князей. Эра феодального раздробления и феодализации дружины выдвигала при этом на видное место вопрос о распределении этого фонда между князем и дружиной: князь, если он был скуп и не делился широкой рукой с дружиной золотом и серебром, подвергался осуждению на страницах летописей. Присказка о том, что серебром и золотом не создашь дружины, но с помощью дружины добудешь то и другое, стала излюбленной формулой в летописной и иной публицистике. Едва ли правильно думать, что эти сокровища в княжой казне (и вообще в хозяйственном обиходе феодала) якобы лежали втуне, были «мертвыми». Об этом как будто говорит рассказ о немецких посланцах, приезжавших в 1075 г. к Изяславу Ярославичу и обзревавших его казну. Про «бесчисленное множества злата и серебра», хранившееся в княжой казне, они, будто бы, сказали, что «се ни во что же есть, се бо лежат мертво, сего суть кметье [дружинники] лучше: мужи бо ся доишут и больше сего». Рассказ этот не имеет отношения к вопросу об удельном весе и значении земельной ренты в древнерусском обществе, не осуждает он и самого накопления движимых богатств. Он осуждает лишь неразумное омерщвление этих накоплений в княжеских сокровищницах без дальнейшего движения. Смысл этого рассказа заключается в том, чтобы князья не останавливали этого накопления, интересовывали своих дружинников в активной княжой политике и проводили ее с помощью дружины. Призыв «не щадить имения», «любить дружину» и «раздавать» золото и серебро дружине был призывом не к благодунному расточительству в потреблении, а к дальнейшему приумножению

этого вида богатств. Политическое могущество князя в ту эпоху измерялось не количеством эксплуатируемых им «сел с челядью», а наличием движимости в его казне. Недаром в своем Поучении, в котором, как в зеркале, отразилась вся политическая мудрость эпохи, Мономах счел нужным привести в пример, как он, ^{идя}ходя еще под своим отцом и совершая «пути» по всему лицу Русской земли, нашел способы прикупить 300 гривен золота (принимая отношение к серебру в 0.1, получим выражение в серебре = 3000 гривен) и подарить их отцу на публичном семейном обеде как сюрприз и как эффектный результат своей политической работы. Характерно также, что в Мономахову Русскую Правду введена статья, определяющая порядок удовлетворения кредиторов впавшего в несостоятельность должника-купца, и здесь на первом месте поставлены «княжи куны», отданные в гостьбу или в рост, — это здесь неясно, хотя по существу для того времени это в бытовом плане одно и то же: «паки ли будут княжи куны, то княжи куны первое взяти, а прок в дел», т. е. остальные кредиторы удовлетворяются из остатков, хотя бы «по копейке за рубль». Как видим, ни для времени войны, ни для мирного времени нельзя огульно говорить об «омерщвлении» драгоценных металлов в феодальных сокровищницах XI—XII вв.

В заключение — две-три справки о наличии и передвижениях металлической валюты вне политической и даже экономической сферы. В 1119 г. умер минский князь Глеб Всеславич; еще при жизни у него была крепкая связь с Киево-Печерским монастырем; его «повелением» и, конечно, на его средства была построена там «трапезница»; еще при жизни он пожертвовал в монастырь (за себя и за жену) 600 гривен серебра и 50 гривен золота (всего около 1100 гривен серебра). По его смерти его вдова передала монастырю, вероятно, весь остаток мужних накоплений: 100 гривен серебра и 50 гривен золота (около 600 гривен серебра). Через 40 лет, сама вдова Глебова, будучи на смертном одре, передала в монастырь только 5 сел с челядью и все, что имела, вплоть до пояса; это было ее личное имущество, на котором она и прокоротала 40 лет своего вдовства в натуральнохозяйственной обстановке: о гривнах в ее распоряжении не было уже и помина. За этими круглыми цифрами можно не подозревать какого-нибудь крайнего преувеличения. Минский князь, конечно, был не из крупных, но Минск был богатым торговым городом, из поколения в поколение управлявшимся одной династией. Поэтому 1700 гривен серебра в ряду вышеприведенных цифр не могут нас удивить.

Можно привести подобные примеры и не из княжеской среды. Кормилец князя Юрия Долгорукого, крупнейший дружинник XII в., Георгий Шимонович, «державший всю землю Суздальскую», пожертвовал на оковку раки Феодосия Печерского 500 гривен серебра и 50 гривен золота, т. е. 1000 гривен серебра — ровно столько, сколько в 1070 г. дал на постройку храма в том же монастыре киевский князь Святослав Ярославич (100 гривен золота = 1000 гривен серебра). Тысячные состояния скапливались, как видно, не только в кня-

жеских руках, и Киево-Печерский патерик сохранил нам рассказ о некоем Иоанне, «муже от великих града сего» (т. е. Киева), оставившем в наследство своему сыну 2000 гривен серебра (1000 серебром и 100 золотом). Нечего и говорить о крупнейших новгородских торговых людях, менявшихся у кормила правления в посадничьей должности иногда в сильно трагической для них обстановке, с полным «разграблением» их сел и городских дворов. В такое положение в начале XIII в. (1209) попал посадник Дмитр: после разгрома его городской резиденции в его кладовых уцелело такое количество денежной наличности, что ее хватило пустить во всеобщий раздел по 3 гривны «на зуб» каждому новгородцу. Но большая часть его состояния заключена была не в этой наличности, а в «досках», кредитных записях, розданных в оборот сумм, и о них-то и писал новгородский летописец, что исчислить их нет возможности: «а что на досках, то бес числа». На данную минуту это было имущество, не поддававшееся разделу: этому мешала его «идеальная», «банковско-документальная» форма, какую успел себе найти денежный капитал на самых высотах древнерусского денежного обращения. И доски в раздел не пошли, а переданы были князю.

Таковы письменные свидетельства о русском денежном обращении в памятниках X—XIII вв.

4

Различные виды дошедших до нас платежных знаков домонгольского периода, смена одних другими и создавшийся на их основе денежный счет рисуются нам ныне следующим образом.

В связи с поисками прямых торговых путей с запада на восток и с востока на запад в обход Средиземного моря и Дунайской артерии, с IX в. в Восточную Европу проникает большое количество восточных монет; это не могло не отразиться на развитии ее собственного денежного обращения.

Хотя находки сасанидских драхм в западном Приуралье свидетельствуют, что они попадали в Европу в VIII в., а может быть еще в VII в., однако основной поток восточных монет в Европу из различных мусульманских государств, образовавшихся в Африке и Азии на завоеванной арабами территории, начался в IX в.

В течение целых двух столетий (в IX и X вв.) восточные купцы непрерывно доставляли в Восточную Европу диргемы и вывозили в Азию продукты лесных промыслов. Диргемы в IX—X вв. проникали и дальше на Запад. Через Рижский и Финский заливы и через Балтийское море попадали они в Швецию, Норвегию, Данию и иногда даже в Англию, а также на южное побережье Балтики, на территорию полабских славян и лютичей и к полякам. Почти целые два столетия (IX и X) диргемы представляли собою единственную металлическую валюту в названных странах. Судя по обилию находимых на Готланде кладов, этот остров был как бы транзитным пунктом серебряного потока для шведов, датчан и западных славян. Некоторые прибалтийские страны, как, например,



Рис. 217. Денежные знаки древней Руси: 1 — аббасидский диргем VII в.; 2 — саманидский диргем X в.; 3 — номисма византийских императоров Василия II и Константина VIII (976—1025 гг.); 4 — милнарисий (их же); 5 — златник Владимира Святославича (980—1015 гг.); 6 — серебряник (его же); 7 — обломок диргема; 8 — половина диргема; 9 — кельский денарий X в.; 10 — пенни Этельреда I (976—1016 гг.).

Финляндия, отсюда и получали монеты, так как прямого проникновения к ним диргемов с Востока не прослеживается.

О количестве диргемов, завозимых в IX и X вв. на современную территорию СССР, можно судить, с одной стороны, по размерам Муромского диргемного

клада, весившего 42 кг, а также по рассказу Ибн-Фадлана о русах, которые, накопив 10 000 диргемов, дарили женам своим по серебряному монисту и с каждым новыми 10 000 возобновляли свой подарок. С другой стороны, мы судим об этом по количеству зарегистрированных до сего дня находок, которых на европейской территории Союза насчитывается не менее 700. Количество это ничтожно сравнительно с общим количеством зарытых в древности и когда-либо впоследствии раскопанных кладов (регистрация их, далеко не исчерпывающая, ведется лишь с начала XIX в.), не говоря уже о диргемах, перелитых уже в те давние времена на слитки, украшения и утварь.

Этот поток диргемов был различен как по путям своего проникновения, так и по составу привозимых в Европу монет.

Главным исходным пунктом для монет, образовавших затем самые ранние клады на нашей территории, был город Рей к югу от Каспийского моря. И по составу привозимые монеты IX в. были несколько иными, чем попадавшие к нам позже. В кладах начала IX в. (800—825 гг., рис. 218) всегда имеются не только монеты годов ближайших ко времени зарытия клада, но и с гораздо более ранними датами. Другой отличительной чертой этих ранних кладов является присутствие диргемов, выбитых на африканских монетных дворах и составляющих иногда до 50% всего клада.

В более поздних кладах трех последних четвертей IX в. (825—905) хорошо выражены изменения, происшедшие в политической карте мусульманской Азии. Хотя и в этих кладах преобладают монеты не середины IX в., а второй половины VIII и начала IX в., все же происхождение этих монет иное, чем оно было в первой четверти этого века. Их главная масса состоит из аббасидских диргемов (рис. 217, 1), но все эти монеты чеканены в Азии, причем замечается значительный процент монет, чеканенных во владениях Тахиридов, и почти полное отсутствие африканских монет. Необходимо также отметить, что в более поздних кладах этого периода встречается немалое количество диргемов, выбитых на территории наших среднеазиатских республик (рис. 217, 2). В первой половине X в. (905—960) преобладающее количество всех европейских кладов состоит из среднеазиатских диргемов, что вполне естественно после образования в Средней Азии самостоятельного государства под управлением династии Саманидов. Так как главным центром, экспортирующим товары на запад, становится теперь Хорезм (Хива), то и диргемы проникают теперь в Восточную Европу не по Дону, а по Волге, причем территорией, где по преимуществу зарывались клады с монетами, оказывается бассейн ее среднего течения. При этом рядом с саманидскими диргемами выступают местные, восточноевропейские диргемы. Эти подражания подлинным диргемам выделялись, вероятно, во многих местах, и, несомненно, — на территории нынешней Татарской республики, где найдены теперь и формы для их отливки. Некоторые подражания этого рода можно локализовать даже точнее — например, найденные в Безлюдовке в бассейне Донца и чеканенные



Рис. 218. Карта кладов восточных монет конца VIII — начала X вв.

на более мелких, чем диргема, кружках. Несмотря на их неразборчивые легенды (надписания), можно предполагать, что мы имеем здесь дело с хазарской чеканкой, которая, однако, дальше этого малоудачного опыта и не пошла. В противоположность всем только что упомянутым анонимным монетам, владельцы Болгарского царства, начав с выпуска монет чисто подражательного саманидским диргемам характера, помещали на монетах свои имена (как Микаил ибн-Джафар и Барман), а затем (как Талиб-и-Муммин) и точные указания на монетные дворы (Сувар и Булгар). Подобно многочисленным безыменным подражаниям, монеты волжских болгар также влились в общий состав монетного обращения Восточной и Северной Европы.

Приблизительно с 960 г. начинается последний период прилива восточных монет в Европу, который завершился в первой четверти XI в. С самого начала здесь бросается в глаза убыль восточного серебра, что отзывается в первую очередь на самых дальних областях очерченной нами ранее территории обращения диргемов. В Дании, Швеции, а затем и у западных славян появляются сначала на смену им весовое серебро, слитки и утварь, а затем западная монета, англо-саксонская и немецкая. В восточноевропейских кладах до 1000 г. такой смены не наблюдается; однако и здесь примешиваются, хотя и немногочисленные византийские серебряные монеты — милиарисии (преимущественно второй половины X в.) и их единичные подражания, а также русские серебряники; и те и другие затем проникают дальше на запад. Только около 1000 г. и здесь становится заметнее примесь западноевропейских денариев. Но основой восточноевропейского денежного обращения остаются попрежнему саманидские диргема, рядом с которыми довольно заметны монеты двух династий: Бувейхидов, правивших в Ираке и Персии с 932 г., и Зияридов, владевших прикаспийскими областями.

С 30-х годов XI в. об обращении диргемов говорить уже не приходится; они встречаются в кладах лишь как единичные спутники преобладающей массы западноевропейских монет.

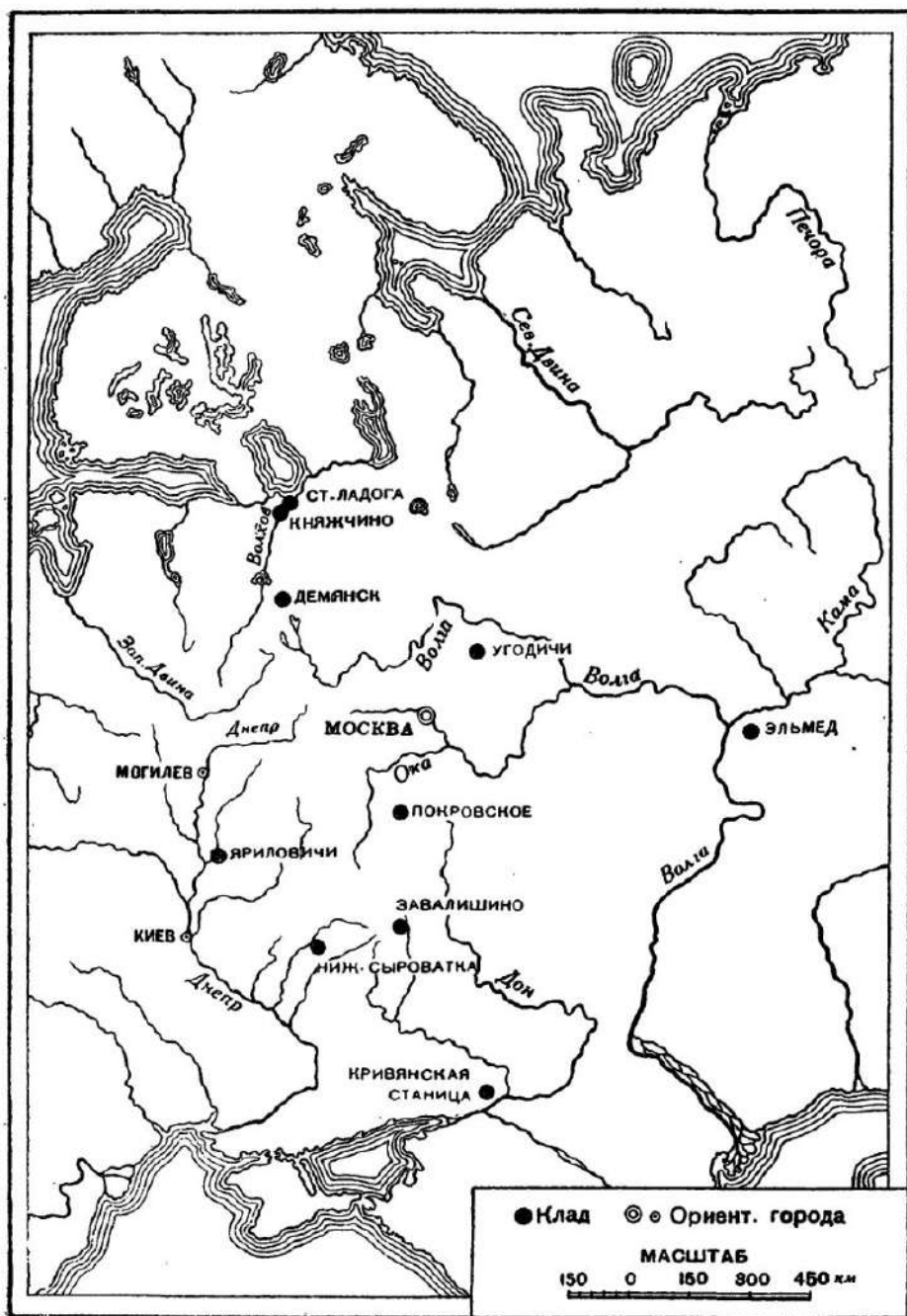
Привоз в Восточную Европу диргема естественно должен был отразиться на местных деньгах. Составляя постоянно эквивалент шкурки куницы, диргема получил ее наименование, т. е. стал называться «куной», а четвертушка или, быть может, даже меньшая часть диргема (рис. 217, 7) — «веверицей» или, позже, «векшей». Так, предположительно, можно объяснить, почему слово «куны» получило значение денег вообще. Деление диргемов на части производилось не только в Восточной Европе, а еще и на их родине, откуда в разломанном на части виде они и завозились сюда вместе с цельными диргемами. Половину куны или диргема обитатели Руси называли, вероятно, «резаной» (рис. 217, 8).

Когда, с течением времени, рядом со старыми полноценными диргемами, стали при расплате все чаще попадаться обрезанные в круг монеты, а серебро в них ухудшилось — о чем свидетельствуют материал самих кладов и известия

арабских писателей, — то создано различие между старым, полноценным экземпляром и новым, худшим, причем первый расценивался на некоторую часть диргема выше второго. Хороший диргем тогда же получил кличку «ногаты» от арабского «нагд» — полноценная монета.

Из этих четырех единиц — ногаты, куны, резаны и веверицы — к XI в. сложился денежный счет с серебряной гривной во главе.

Так как ногата-диргем содержала 2.46 г серебра, то в этом счете:

- 1 гривна = 49.25 г сер. = 20 ногатам = 25 кунам = 50 резанам = 100 веверицам.
- 1 ногата = 2.46 г сер. = $1\frac{1}{4}$ куны = $2\frac{1}{2}$ резанам = 5 веверицам.
- 1 куна = 1.97 г сер. = 2 резанам = 4 веверицам.
- 1 резана = 0.98 г сер. = 2 веверицам.
- 1 веверица = 0.49 г сер.

Необходимо заметить, что наименьшая единица, веверица, хуже всех других определена в наших памятниках, и поэтому ее отношение к резане могло быть и несколько иным.

Появляющийся в дальнейшем западноевропейский денарий мог очень удачно включиться в этот счет, так как он был по своей ценности (весовому содержанию серебра от 1 до 1.5 г) близок резане.

5

В последние десятилетия притока диргемов на территорию Европы и с убылью в обороте этих платежных знаков, вызванной серебряным кризисом на Востоке, русский князь Владимир Святославич с сыновьями сделал попытку выпустить свои собственные монеты. Среди них златники по своему внешнему виду являются подражанием, хотя и очень вольным, византийским номисмам его зятя, Василия II и Константина VIII (976—1028; рис. 217, 3). Свидетельством знакомства русских с этими номисмами служат немногочисленные находки их на территории южной Руси, а также упоминания их в древнерусских письменных памятниках, например, в договорах с греками.

От этого монетного выпуска, помимо немногочисленных златников (известны 7—8 экземпляров), дошли до нас серебряники (около 300) семи типов, несомненно, южнорусского происхождения. Восьмой тип, известный в литературе под названием «Ярославле серебро», является скорее всего не монетой, как думают иные исследователи, а верительным знаком, печатью; на эту мысль наводит из ряда вон выходящая тщательность выделки этих редчайших предметов. По своему размеру и весу русские серебряники были, несомненно, родственны диргемам, а также византийским миллиарсиям (рис. 217, 4), которые, в свою очередь, чеканились не без восточного влияния. Специфическим в русских серебряниках являются начертания в легендах и, кроме того, присутствие

на всех них, как и на златнике, знака, форма которого на всех монетах схожа, но не на всех одинакова; знаки эти подвергались разнообразнейшему толкованию; чаще всего в них видели эмблему власти вообще или же русский княжеский родовой знак. Со времени находки первой из этих монет и до настоящего времени спор о происхождении их не прекращался, в чем повинны плохо различимые надписи, а также существование в течение XI в. ряда князей с одинаковыми именами. Осторожнее основывать определение этих монет на сопутствующих данных, полученных из материала соответствующих кладов, и приписывать выпуск златника (рис. 217, 5) и трех типов серебряников (рис. 217, 6) Владимиру Святославичу, считая, что IV тип последних (рис. 220, 1) можно отнести на его счет лишь условно. Серебряники же остальных трех типов были вычеканены, вероятно, еще при жизни некоторыми из его сыновей, имевшими владения в южной Руси. Одним из областных князей, имя которого встречается на серебряниках, был, вероятно, Святополк Владимирович туровский, вторым — неизвестный князь, носивший христианское имя — Петр, третий же «сын», из-за нечеткости надписи на дошедших до нас экземплярах, остается пока анонимом. Исследователи (А. В. Орешников), которые не связывают появление русского чекана с обращением иностранной валюты, допускают начало чекана лишь со времени Ярослава Владимировича. Златники же, по их мнению, начали чеканить и еще позднее — при Владимире Мономахе. Среди же серебряников, по мнению Орешникова, имеются, помимо киевских монет того же князя, монеты черниговских и переяславских князей.

При всей скудости сведений о русском монетном чекане конца X и начала XI в. нельзя не признать в этой попытке ввести собственную монету отражение характерной для времени Владимира политической тенденции — упрочить «империю Рюриковичей» и поддержать ее единство, в ряду других государственных мероприятий, и введением единой «валюты».

6

В северо-западной (в частности, Новгородской) Руси место диргемов полностью занял, начиная с 30-х годов XI в., западноевропейский денарий. Он известен нам из 115 находок, среди которых один Вихлиссский клад (1934 г.) содержал 12 300 цельных монет и обломков и весил 12 кг. Проникновение на русскую территорию этого платежного знака продолжалось не далее первой четверти XII в. Однако, по сравнению с диргемами, район находок денариев значительно более ограничен; они проникали на Русь через Рижский и Финский заливы, а также по рекам восточной Прибалтики (например, по реке Эмбах) и их системам; основным районом их обращения были земли ильменских славян и соседящих с ними кривичей, полочан и финских племен. Денарин,



Рис. 219. Карта находок западноевропейских денариев конца X—начала XII вв.

заходившие дальше на юг и восток, редко встречаются целыми кладами. В большинстве случаев, особенно на юге, они были находимы в составе кладов кувшинских (восточных) монет начала XI столетия (рис. 219). К тому же здесь они часто имеют пробитые отверстия или подвески, что указывает на потерю ими их денежной природы и превращение их в украшение.

Приток западноевропейских монет, как и диргемов, также поддается известной периодизации.

Так, до 30-х годов XI в. к нам попадали преимущественно немецкие ифенниги, выбитые на рейпских монетных дворах (рис. 217, 9), а также продукция одного пока точно не установленного саксонского монетного двора, с именами императора Оттона III и его бабки Адельгейды (983—996). Монеты англо-саксонские Этельреда (976—1016) среди них редкость (рис. 217, 10). Дошедшие до нас клады, зарытые в 40-х годах, при том же составе немецких пфеннигов, указывают на сильное увеличение количества англо-саксонских пенни, в том числе монет Канута Великого (1016—1035) и его сыновей. В группе кладов 1050—1075 гг. явно преобладают монеты фрисландских и нижнесаксонских монетных дворов. Наконец, в самом конце XI в. и в первой четверти XII в. в землю зарывались клады, представлявшие собою капиталы, накопленные в течение целого века и содержавшие, в новейшей своей части, особенно много монет, чеканенных на монетных дворах духовных владетелей.

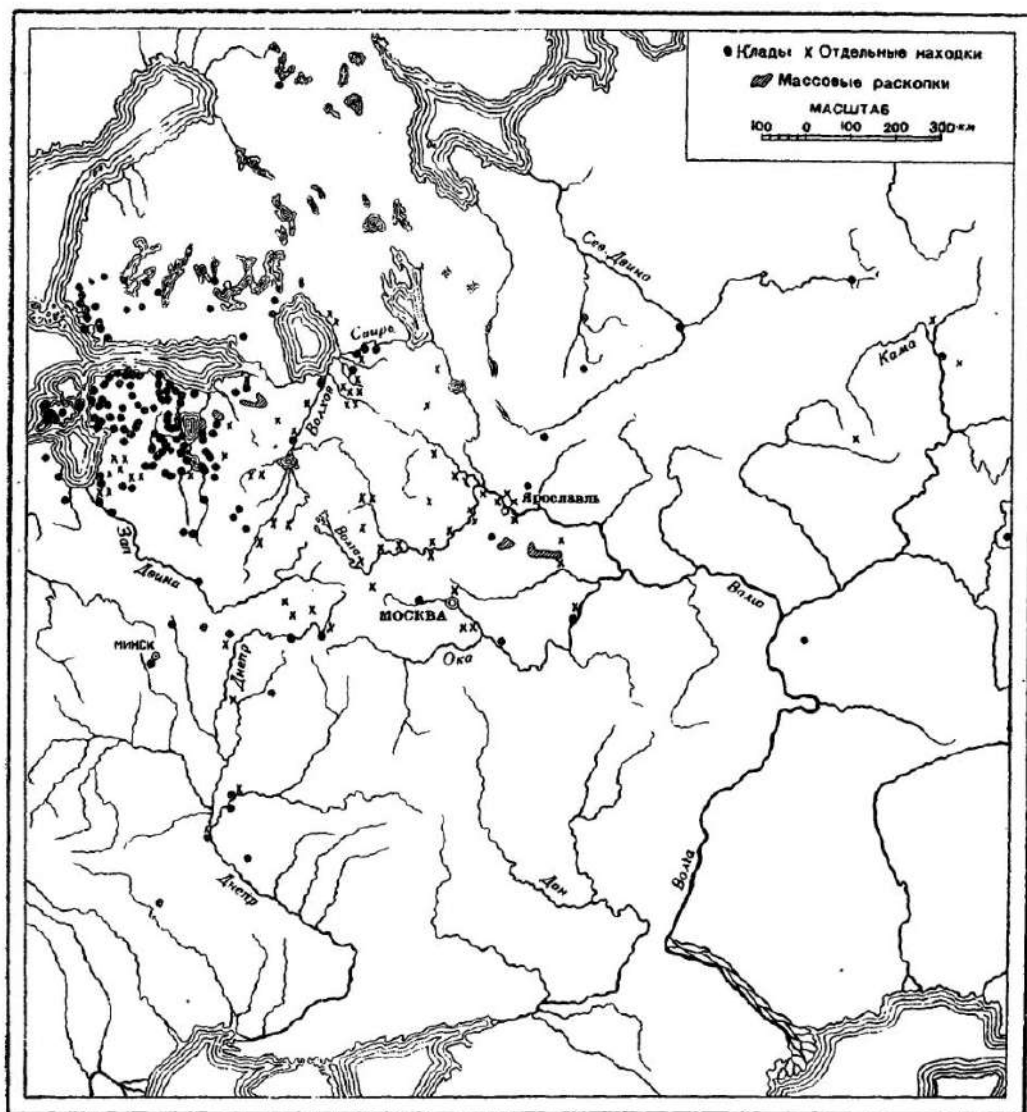
На маленьких кружках, подобных ифеннигам (денариям), весом от 1.5 до 1 г, и была вычеканена монета Ярослава Владимировича (вероятно, до 1025 г.: рис. 220, 2). До нас дошло из этого выпуска всего 6 монет. Из них 5 найдены в Швеции и Норвегии, что не оставляло бы сомнения в экономическом значении этого чекана в сфере внешних сношений, если бы не оставалась еще возможность предположения о чекане этих монет по заказу Ярослава, во время его недолгого пребывания в Швеции. Впрочем, имеется и русский экземпляр Ярославовой монеты (пока единственный, найденный в Гдовском районе).

Завоз западноевропейских монет морским путем на русскую территорию и их распространение в северо-западной и западной Руси нашли свое отражение в денежном счете Пространной Русской Правды XII в.: она уже не знает той куны, которая, в отличие от ногаты, обозначала в Краткой Правде XI в. низкопробный диргем X в. и равнялась $\frac{1}{25}$ гривны, и не знает той резаны, которая в отличие от цельной куны-диргема обозначала обломок диргема в $\frac{1}{50}$ гривны. Куна в Пространной Правде обозначает целый денарий, близкий по своему металлическому содержанию $\frac{1}{50}$ гривны. Однако же ногата (как ни редки в кладах этого времени диргема) не потеряла своего отношения к гривне, как 1 : 20 и, как было уже указано выше (§ 1), ее бытование удостоверяется для XII—XIII вв. такими письменными памятниками, как Слово о полку Игореве для юга и Лаврентьевская летопись для ростово-суздальско-новгородского севера (Лавр. л., 1169).



Рис. 220. 1 — серебряник (4 тина);
2 — монета Ярослава.

Точно так же не исчезла из обихода и резана, сохранившая значение $\frac{1}{50}$ части гривны кун. Для Новгорода XII—XIII вв. это удостоверяется духовной Климента I и Новгородской летописью (1137 г.), для ростовских земель—статьями о приплоде скота в Карамзинском списке Русской Правды, для южной Руси—Словом о полку Игореве.

Таким образом, денежный счет XII в. можно представить в следующем виде:

1 гривна = 49.25 г сер. = 20 ногатам = 50 кунам = 100 векшам.

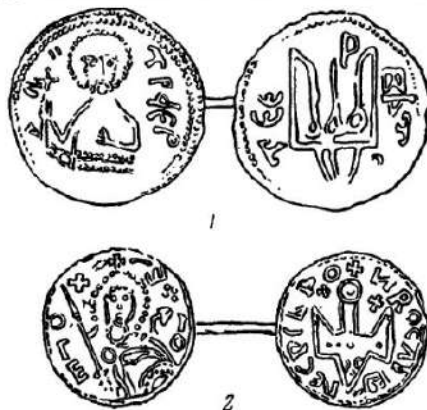
1 ногата = 2.46 г сер. = 2.5 кунам = 5 векшам.

1 кула = 1 резане = 0.98 г сер. = 2 векшам.

1 векша = 0.49 г сер.

Значит, как бы ни назывались в отдельных областях Руси те или иные части кунной гривны, эта гривна продолжала оставаться основой денежной системы и тогда, когда потеряла свою реальную базу, т. е. когда древняя Русь вернулась к безмонетной системе. Поборы и товары продолжали и дальше распенивать на гривну кун и ее давно привычные фракции, безотносительно к тому, в каких единицах реально происходила расплата (например, как предполагают, в шкурках).

7

Описанное продолжительное бытование на территории Восточной Европы иноземных монет, бывшее результатом временного положения ее в международной торговле, не отражало внутренней потребности русской экономики в мелких металлических платежных знаках,³ и южная Русь отказалась от всякого монетного обращения еще с конца XI в., не считая незначительного выпуска монет тмутараканского князя Олега-Михаила Святославича 1083—1094 г. (рис. 221), а Новгородская земля — с середины XII в. В отношении же собственного чекана может быть проведена некоторая параллель между Русью и Швецией, где также, после кратковременного и очень незначительного выпуска собственной монеты около 1000 г., чеканка монет была надолго оставлена. Без всякой монеты обходились, после обильного хождения диргем и денариев, и соседи русских на западном побережье Балтийского моря, литовцы и эсты, а также южнее — полабские и поморские славяне. Монета снова появилась в обращении у западных славян в XIII в., а у латышей и эстов только в XIV в., незадолго до возобновления русскими своего чекана.

Однако в целях накопления и при крупных расчетах какие-то формы металлического обращения попрежнему были необходимы. И мы видим в древней Руси редкое в истории человечества обращение значительного количества слитков. На первом месте, конечно, при этом стоят слитки серебряные, хотя находятся и золотые слитки, но в минимальном количестве на территории южной Руси вкладах XI—XIII вв.

Пользование слитками неопределенного веса, преимущественно продолговатой формы, было распространено в Скандинавии и у западных, полабских и поморских, славян. Подобные слитки попадаются и в русских кладах XI в., но в очень скромном количестве.

Очень внушительно количество весового серебра в слитках, найденных в пределах Средней Волги и всего течения Камы. Появились в обращении эти слитки не ранее XI в. и ходили, вероятно, весь XII и, может быть, даже часть XIII в. По внешности — это лепешки самого различного размера и веса, которые могли делиться на части какого угодно фасона (рис. 222). Изредка их сворачивали в трубки, чтобы удостовериться, что в них нет ни олова, ни свинца. Известно 12 находок таких слитков общим весом в 14 кг.



Рис. 221. Монета князя Олега (Михаила) тмутараканского.



Рис. 222. Круглый слиток серебра (из приволжских кладов XI—XII вв.).

Начиная с XII в., на собственно русской территории наблюдается хождение слитков, играющих роль не только весового серебра, но вполне заслуживающих наименования денежных знаков. Помимо самих дошедших до нас слитков, мы узнаем о них из письменных источников.

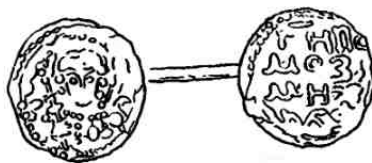
О гривнах-слитках как серебряных, так и золотых, не раз упоминают летописи и жития святых. Что для XIII в. под гривнами серебра и золота мы имеем право понимать как раз слитки, доказывает очень красочное свидетельство 1288 г. в летописном рассказе о смерти галицкого князя Владимира Васильковича: «Блюда великаа сребрянаа и кубькы золотые и серебряные сам перед своима поби очима и поля в гривны, и мониета великая золотая бабы своей и матери своей все поля и розъсла милостыню по всей земли» (Ипат. л.).

В XII в. в южных княжествах ходили, несомненно, слитки-гривны определенного веса шестиугольной формы (рис. 223). Район их нахождения в кладах не велик, — это преимущественно территория Киева, затем прилегающие к нему земли Волыни, Полтавщины и Черниговщины (рис. 224), что дает нам право сохранить за ними установившееся в науке наименование киевских. Здесь

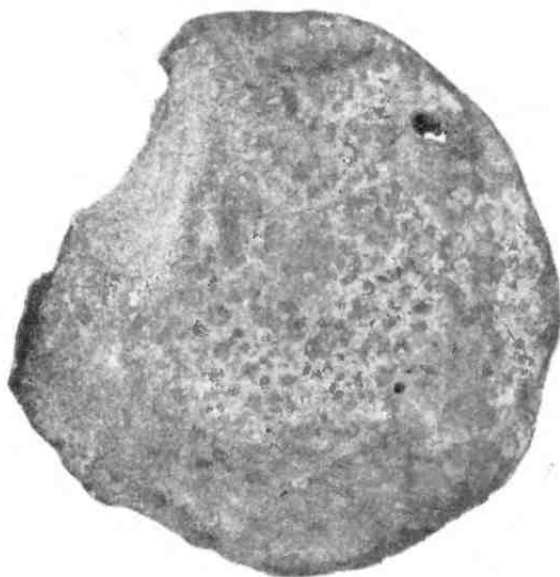

Рис. 223. Киевская гривна.

они много раз были находимы поодиночке, что подчеркивает для этой местности их роль денежных знаков. Очень немногочисленные клады с такими слитками, открытые вне этой территории, столь велики, что приходится видеть в них казну чрезвычайно состоятельного человека. В таких случаях неизбежно встает вопрос, местные ли это платежные знаки?

На территории СССР пока найдено всего 355 экземпляров таких слитков общим весом в 56 кг. Средний вес этих слитков 159 г (от 135 до 169 г). Форма их очень однообразная и потому чрезвычайно пригодная для обращения их в качестве денег; она, несомненно, автохтонна. Сказать это же об их весе никак нельзя. Обычно его выводят из половинной римской либры или византийской литры. В начале XX в. это мнение стало оспариваться, с чем следует согласиться, так как половинный вес либры нигде и никогда не встречался, да он к тому же и выше 159 г. Гораздо вероятнее другое предположение о природе веса киевской гривны, которое подтверждается западноевропейскими письменными памятниками.

Не имея своего серебра, Русь получала этот драгоценный металл еще в X в. не только в виде монет с Востока, но также, по свидетельству летописи, в форме весового серебра из Чехии. В Центральной Европе в XII и XIII вв. существовала (наряду с общераспространенной маркой весом в 233 г) кельнская

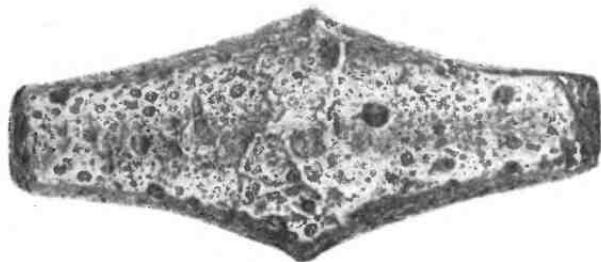

Рис. 224. Карта находок киевских гривен XII в. (по А. А. Ильину).



Рис. 225. Карта находок ромбических и расплющенных слитков XIII в.

марка в 154 г. В Силезии, через которую шел путь из Регенсбурга в Киев, эта серебряная марка равнялась 159 г, т. е. среднему весу киевских гривен. Это сближение киевского веса с одной из ходовых весовых единиц Центральной Европы является лишним свидетельством о русской торговле с Западом, о которой нам известно хотя не из многих, но тем более ценных источников письменности XII в.

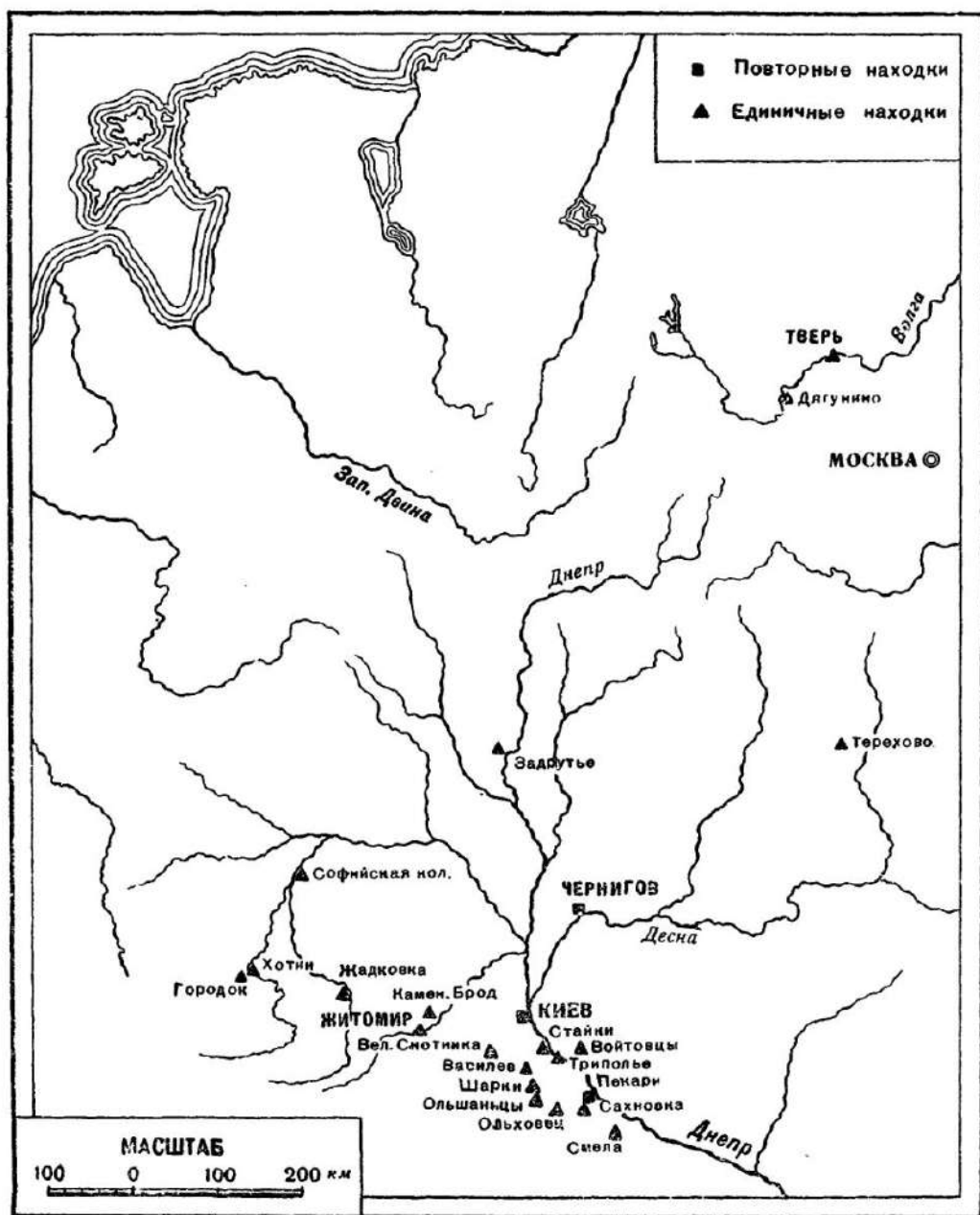
Возможно, что факт оскудения южной Руси нашел свое отражение и в денежном обращении, в ее гривнах. В первой трети XIII в. в кладах появляются киевские шестиугольные слитки обычной формы, но необычного для Киева веса, не в 159, а в 197 г, а также слитки-палочки киевского веса. Перед нами двоякая попытка юга приноровиться к имеющемуся на северо-западе Руси денежному обращению. Там всегда существовал и не умирал старый вес в 197 г, снова возродившийся в слитках XII в.; в XIII же веке он нашел свое выражение в продолговатых серебряных слитках.

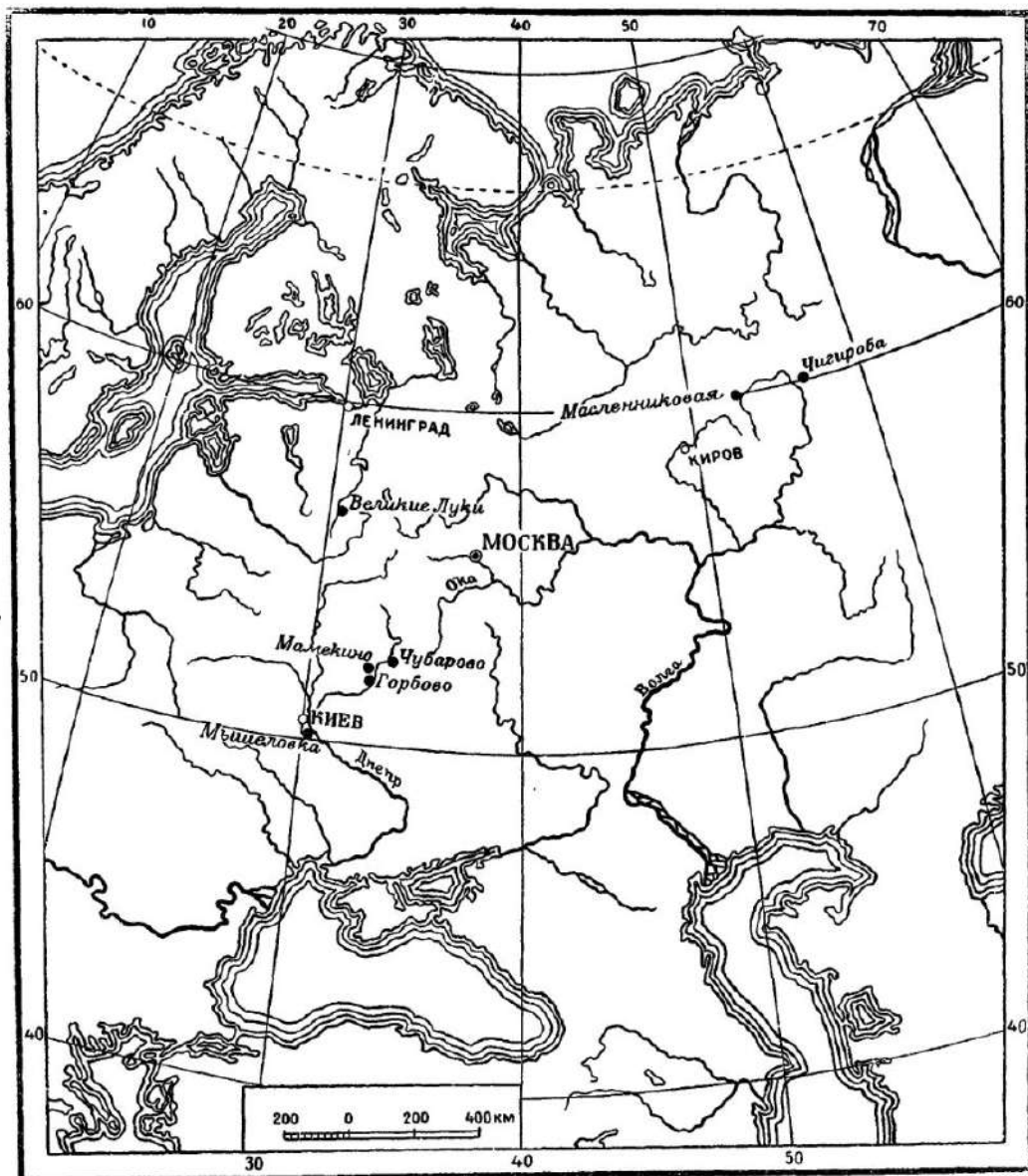

Рис. 226. Расплющенная гривна серебра XII в.
(«гривна новых кун»).

Начиная со второй половины XIII в. южная Русь больше не имеет своего специфического гривенного обращения, а пользуется, как и все русские земли, новгородской гривной серебра.

Вероятно, последняя существовала давно, возможно с X в., в виде высшей весовой единицы севера, приноровленной специально для взвешивания драгоценных металлов. Мы ее встречаем и в других славянских центрах, например в Кракове. Близость веса гривны к половине восточного иранского фунта объясняется общностью античных традиций. Свидетелями давности гривны на русской территории были, с одной стороны, ее четвертая часть, кунная гривна в монетах, а с другой стороны, — правда немногочисленные, дошедшие до нас слитки еще не сложившейся формы из смешанных кладов XI в., северного Приднепровья и Полтавщины.

Более обширный выпуск слитков северного веса в 197 г понадобился, однако, только тогда, когда и в новгородских землях окончательно иссяк запас западноевропейских денариев. Это произошло, как известно, в середине XII в. Новая гривна, уже не как весовой, а как денежный знак, в совершенно отчетливом виде выступает в договоре Новгорода с Готландом, заключенном около 1195 г. Здесь она именуется «гривной новых кун» и ставится в отношении к «гривне ветхих кун» как 1 : 4. В памятниках XIII в. эта гривна новых кун

повсюду называется гривной серебра. Она нам известна также из кладов (рис. 225), чаще всего в виде расплюснутых слитков в форме вытянутого по концам ромба, не чуждого и форме киевских гривен (рис. 226). Везят эти гривны в среднем 197 г (от 181 до 207 г). Известны восемь находок с подобными слитками, причем теперь уже можно назвать 75 хорошо изученных экземпляров, общим весом в 17 кг. Отставание расплюснутых слитков от киевских в развитии от весового серебра к денежному знаку проявляется не только в их форме. Наблюдаемые на большинстве дошедших до нас экземпляров следы ковки как будто бы указывают на близость их к поделочному металлу, отсутствие свинца или олова в котором могло быть проверено простым ударом молотка. Однако как раз этим, бесформенным на первый взгляд, расплюснутым новгородским слиткам — гривнам серебра, суждено было в дальнейшем, при безмонетном характере русского денежного обращения, превратиться в новгородские рубли-палочки.

ЛИТЕРАТУРА

- Ильин А. А.* Топография кладов серебряных и золотых слитков. П., 1921.
- Ильин А. А.* Топография кладов древних русских монет. Л., 1924.
- Каганский П. С.* Исследование о древней русской монетной системе XI, XII и XIII вв. Записки Археол. общ. (старая серия), т. II, стр. 90—158. СПб., 1851 г.
- Любомиров П. Г.* Торговые связи древней Руси с Востоком в XVIII—XI вв. Уч. зап. Гос. Саратов. унив., 1, вып. 3, 1923.
- Марков А.* Топография кладов восточных монет. СПб., 1910.
- Мрочек-Дроздовский П.* Опыт исследования источников по вопросу о деньгах Русской Правды, 1882.
- Орешников А. В.* Классификация древнейших русских монет по родовым знакам. Изв. Отд. гум. наук Акад. Наук СССР, 1930, № 2.
- Орешников А. В.* Денежные знаки домонгольской Руси. Труды Гос. Ист. музея в Москве, вып. VI, 1936.
- Проворовский Д. И.* Монета и вес в России до конца XVIII ст. СПб., 1865.
- Правда русская. Учебное пособие. М.—Л., 1940.

ГЛАВА ДЕСЯТАЯ

ВОЕННОЕ ДЕЛО

(СТРАТЕГИЯ И ТАКТИКА)

Б. А. Рыбаков

Историю русского военного искусства можно начинать с тех отдаленных времен, когда на Дунае перед пограничными «византийскими» крепостями впервые показались славянские дружины.¹ Это было в начале VI в. в эпоху широкого наступления «варварского» мира на Византию. Напрасно император Юстиниан строил на северной границе Балканских провинций сотни крепостей, напрасно пограничные войска пополнялись новыми отрядами наемников — славянские дружины брали города, разбивали византийских полководцев, уводили пленных, угоняли стада скота и увозили богатую добычу в виде оружия и драгоценностей.

Славянские племена стали к этому времени настолько грозными соседями для Византии, что появились специальные стратегические руководства, посвященные вопросам борьбы со славянами и антами. Антов считали сильнейшими среди славян. Все древние писатели отмечают высокий рост, стройность, силу и выносливость славян. Они отличались также смелостью и большой любовью к свободе. Если же кто-либо нападал на славян в их земле, то тогда на защиту этой земли выходил весь народ. Иногда и в далекие походы славяне отправлялись с женами и детьми.

Для того чтобы иметь успех в борьбе с крупнейшим рабовладельческим государством, каким была Восточно-Римская империя, славяне должны были образовать мощные союзы из различных племен. Эти союзы стягивали к себе племена Центральной и Восточной Европы, укрепляя связи между отдаленными областями славян.

¹ Все схемы к настоящей главе составлены автором.

Славянские войны были вооружены луками и ядовитыми стрелами, мечами, копьями и дротиками (метательными копьями). Войны были защищены большими тяжелыми щитами, носимыми у левого бедра. Панцырей они не носили и так же, как и другие «варвары», выходили на бой в одних штанах. Большинство славянских воинов воевало пешими, но часть была на конях. Уже в 537 г. анты и славяне участвуют в полуторатысячном конном отряде, влившемся в византийское войско. В составе археологических материалов из Приднепровья есть богатые конские уборы (уздечки, части сбруи) с бронзовыми бляшками, украшенными цветной эмалью. Эта сбруя принадлежала, очевидно, князьям и наиболее богатым дружинникам.

Славяне не применяли правильных боевых порядков, известных византийцам: они сражались толпой и поэтому предпочитали леса и ущелья открытым равнинам, где греческие стратеги (полководцы) не могли полностью применить свои военные знания. Уступая византийцам в вооружении, славяне значительно лучше могли применяться к местности, использовать различные засады, ловушки. Византийские полководцы, испытавшие на себе славянскую тактику, предостерегали своих собратьев относительно всевозможных военных хитростей славян. Как на пример такой хитрости можно указать на ложное бегство, когда преследуемые славяне бросали свою добычу и бежали дальше. Психологический расчет был верен — преследователи увлекались дележом брошенной добычи, а славяне возвращались и внезапно нападали на тех, кто раньше преследовал их. Примером применения к местности может служить описанный у Псевдо-Маврикия способ маскировки: застигнутые врасплох славяне ныряли в воду, держа во рту специально заготовленные трубки из камыша, позволявшие им свободно дышать под водой. Застигнутые врагами на походе (в тех случаях, когда поход совершался не только дружиной), славяне устраивали укрепление из обозных телег, поставленных кольцом. На штурм городских стен славяне шли тесным строем, положив щиты на спины.

Смелость, внезапность нападения, напористость, умение использовать местность — все эти качества обеспечили успех славянских нападений на византийские пределы и победы над византийской армией, насчитывавшей в VI в. около 150 000 воинов. Секрет успеха был отчасти и в том, что византийская армия в то время в значительной части состояла из различных наемников.

Следует отметить, что славяне быстро перенимали византийские приемы ведения войны. Тот же Псевдо-Маврикий отмечает, что «будучи весьма слабо вооружены двумя—тремя металлическими копьями, славяне взяли много укрепленных городов на своем пути... [они] владеют большими стадами, стали богаты, имеют золото и серебро, обзавелись оружием, которым научились владеть лучше византийцев». Византийские императоры панимали славянские дружины, а славянских князей назначали на крупные командные посты в армии. Здесь эти князья нередко командовали крупными воинскими единицами и целыми военными округами.

Особый интерес представляет развитие и действия славянского флота, так как этот раздел древнерусского военного искусства позволяет нам правильное оценить позднейшие походы киевских князей (см. также гл. 7).

В конце VI в. несколько раз отмечается современниками умение славян переправляться через реки. В одном случае отмечено 130 судов, находившихся в распоряжении славянского князя. Это были суда, выдолбленные из дерева, обшитого по бокам досками; греки называли их «моноксилами» — однодеревками. Иногда при осаде приморских городов славяне закрывали свои суда сверху досками и кожами, чтобы защищаться от стрел. Знакомство восточных славян с судостроением и мореходством тем естественнее, что часть их жила непосредственно на берегу Черного моря (племена уличей и тиверцев).

В VII в. славянские флотилии нападают на Фессалию, Эпир, Пелопоннес, Малую Азию, осаждают с моря такие города, как Царьград и Солунь, добиваются морем до далекого Крита и даже нападают на южные берега Италии. Прямым продолжением этих морских походов, начавшихся за 300 лет до появления норманнов-варягов, являлись походы русов, возглавленные впоследствии киевскими князьями. В IX в. русские флотилии действовали в двух основных направлениях: первое из них — на Царьград и близлежащие берега Черного моря, а второе — через Дон и Волгу, через столицу Хазария Итиль в Каспийское море к берегам Ширвана и Табаристана. Походы в первом направлении продолжались до середины XI в., а во втором направлении всего лишь до конца X в. (если не считать известий о появлении русского флота в Каспии в 1175 г.).

2

Период формирования Киевской державы в военном отношении характеризуется большим количеством далеких походов, продолжающих старые традиции славянских дружин VI—VII вв. Об этих походах и о различных столкновениях с врагами внутри Русской земли было сложено в свое время много поэтических былин и сказаний, часть которых записана летописцами. Кроме того, много сведений о военном деле содержат сочинения византийских и арабских писателей.

Формирование войска производилось, как и в VI в., по возрастному принципу — князь приглашал с собой в поход славянскую молодежь, которая и составляла основную массу войска. Киевские князья, подчинившие ряд славянских и неславянских племен, могли собирать под свои знамена значительное войско. В 907 г. в войске князя Олега были дружины новгородцев, кривичей, древлян, радимичей, полян, северян, вятичей, хорват, дулебов, тиверцев. Были дружины и из неславянских земель: меря, варяги, чудь. Иногда к русским войскам присоединялись, в качестве временных союзников, южные степные кочевники-печенеги, венгры и болгары.

Наряду с такими временными войсками, набравшимися для определенного похода, крупнейшие русские князья окружали себя постоянной дружиной, она жила на княжеском дворе и всюду сопровождала князя; из ее состава назначались командиры ополчения. Численность княжеской дружины доходила до нескольких сот человек.

Источники, сообщающие о войнах с Русью, всегда упорно подчеркивают храбрость и отвагу русских воинов, предпочитающих смерть позору плена.

К X в. сильно выросла и численность русских войск. По этому вопросу у нас много данных, но едва ли все приводимые цифры можно безусловно принимать на веру, так как русские летописцы, естественно, преувеличивали количество воинов для того, чтобы показать мощь киевских князей, а побежденные греки или персы преувеличивали их количество для того, чтобы оправдать свое поражение. Но все же, если мы и примем поправку на некоторое преувеличение, то нужно признать, что в походы отправлялись большие массы войск. В 907 г. в войске князя Олега было 2000 ладей по 40 чел. в каждой, всего 80 000 чел. В 912 г. на южный берег Каспийского моря напали 500 кораблей по 100 человек в каждом, всего 50 000 чел. По другому расчету там было 35 000 чел. В походе 941 г. Игоря на греков участвовало значительное войско, так как против него было послано 40 000 греков. В 943 г. во время боя под Бердаа русы в течение одного часа опрокинули пятитысячное войско — очевидно, войско самих русов было велико. Святослав повел в Болгарию войско в 60 000 чел. Иногда численность войска определялась более поэтично, но менее точно: «Се идут Русь, без числа корабль. Покрыли суть море корабли».

Интересен вопрос о применении конницы в русском войске. Многие из древних авторов отмечают отсутствие в русских войсках всадников. Бой в большинстве случаев велся пешими воинами. Из побежденных спасались от русских мечей только те, кто имел коня. Современники иногда особо подчеркивают пеший характер русского войска, говоря, что русы не имеют обыкновения сражаться на конях, что они никогда этому не учились. Напротив, русская летопись часто отмечает наличие коней у князей и дружинников; это подтверждается и курганами IX—X вв., в которых часто находят конские скелеты, сбрую, стремяна. Коней, очевидно, брали с собой даже в далекие походы, но только не все воины, а лишь князь и его ближайшая дружина. Отсутствие больших масс конницы в далеких заморских походах легко объяснимо самим характером передвижения: ехали в ладьях, покрывая сотни и тысячи километров речного и морского пути, и естественно, что перевозить коней на такие расстояния в ладьях было невозможно. Поэтому в походах на берега Каспия конница никогда не участвовала, а в походах на Византию и Дунайскую Болгарию хотя и участвовала, но в ограниченном количестве. Походы же на славянские племена и борьба с конными степняками-печенегами, которые с начала X в. беспокоили Русь, были невозможны без конницы. Конные дружины принимали участие и в княжеских усобицах (например, в борьбе Ярополка с Олегом

после смерти Святослава). Общеизвестна и эпическая характеристика самого Святослава, говорящая о нем как о предводителе конного войска: «легко ходя, аки пардус, войны многи творяще. Ходя, воз по себе не возяще, ни котла, ни мяс варя, но потонку изрезав конину ли зверину ли или говядину на углех испек ядыше, ни шатра имяше, но подъяклад послав и седло в головах; также и прочии вои его вси бяху...» (Лавр. л., 964). Принимая все это во внимание, мы можем прийти к заключению, что конное войско, появившееся еще в VI—VII вв., безусловно, было и в X в., только оно мало применялось для далеких походов.



Рис. 227. Бой Святослава с печенегами (миниатюра рукописи Иоанна Скилицы).

Благодаря подробному описанию военных действий Святослава византийцем Львом Диаконом, мы имеем возможность убедиться в том, что при Святославе русское войско было в известной мере организовано и обучено. Русское войско сражалось клином, выставляя вперед свои высокие, почти в рост человека, щиты. Перед боем обычно играли в боевые трубы. Впереди основного войска иногда выставлялся авангард (сторожевой полк).

На море русские в X в. были слабее византийцев потому, что византийцы применяли так называемый «греческий огонь» (в Византии он назывался мидийским огнем). При помощи труб греки со своих кораблей метали на русские корабли горящую нефть (с примесями) и зажигали русский флот. Так был разбит флот Игоря в 941 г. Император Иоанн Цимисхий загораживал такими «огненосными кораблями» устье Дуная, чтобы отрезать отступление русским. По словам самих греков, этот огонь мог даже камни превратить в пепел. Воспоминание об этих «пламенных рогах», разбрасывающих огонь, сохранилось до XII в. и было использовано автором Слова о полку Игореве в качестве поэтического образа: «и Жля поскочи по Руской земли, смагу людем мычючи в плямяне розе».

Одним из недостатков русского войска в столкновениях с греками была малочисленность конницы. Правда, русским часто удавалось в пешем строю разбивать конного противника, но иногда отсутствие конницы сказывалось тяжело (например, сражение под Доростолом).

Характерной чертой для всего периода от VI до X в. является слабая связь походов с интересами страны. Далекий поход — это дело удальцов, которым безразлично, где добывать добычу и где ею пользоваться. Они готовы осесть и на Дунае (предание о Кие, аптские поселения на Дунае и за Дунаем), и в Закавказье (Бердаа), и в Итиле, и в Булгаре на Волге. Переходом от походов с военно-торговыми целями к походам, обеспечивающим упрочение и расширение государственной территории, является эпоха Святослава. На первый взгляд его походы на Волжскую Болгарию, Хазарию, Северный Кавказ, Дунай и Балканы кажутся продолжением походов Олега и Игоря, но это не так. Возросшая к этому времени роль Киевской Руси, как посредницы между богатым Востоком и малокультурной еще Северной Европой, требовала постоянных связей с Византией, Ираном и Средней Азией (см. гл. 8). Между тем, устья всех рек, вытекающих из русских земель, — Дона, Волги, Донца и Днепра — находились в руках соседей. Борьба Святослава с соседними крупными государствами на Волге, на Дону и на Дунае была борьбой за выходы к морю, за беспрепятственные пути к землям Ближнего Востока. Покорив Волжскую Болгарию, Святослав надолго превратил ее в союзницу Руси. Поход на Хазарию, отголоски которого взволновали даже закаспийские области, привел к падению Хазарского каганата и к утверждению власти русских в важнейшем после Царьграда стратегическом пункте «Русского моря» — на берегах Керченского пролива. Война в низовьях Дуная, в землях, заселенных русскими, но политически зависимых от Болгарии, естественно, принесла Святославу легкую победу. Его стремление основать столицу Руси на Дунае нельзя рассматривать как пренебрежение интересами родной земли. Он передвинул столицу в устье Дуная, крупнейшей европейской реки, поближе к югу, к Византии, где наиболее полнокровно бился пульс экономической жизни X века. Стратегический талант Святослава ослабил возможных конкурентов Киевской Руси и расчистил молодому, еще не окрепшему Русскому государству путь к будущим успехам.

3

Со времени Владимира Святославича политика русских князей характеризуется сокращением далеких походов, усилением войн за округление владений вокруг своего стольного города и длительной борьбой с враждебными соседями — половцами, литовцами, немцами, шведами. Это изменение в характере войн отражает значительные изменения в самом социально-политическом строе Киевского государства. Как мы видели выше, время Владимира отмечено явным усилением государственного строительства и поворотом интересов княжескодружинных верхов к эксплуатации внутренних областей Киевской державы.

Сведений об этой эпохе у нас значительно больше, и поэтому их можно привести в известную систему, проследив организацию войска, боевые порядки, тактику, стратегию, классовый состав войска, управление боем и т. д.

Древнерусское войско было различно по своему составу. В зависимости от характера и целей войны в ней принимал участие или только узкий круг княжеских дружинников, или набранное из подвластных киевскому князю племен войско.

Чаще всего приходилось воевать княжеской дружине. Войско собиралось только в большие походы. Но после распада Киевского государства в период феодальной раздробленности отдельные князья уже не могли собирать очень значительных военных сил, поэтому в поход обычно выступали их дружины. На какой бы странице ни раскрыть древнюю летопись, — нам обязательно встретится описание какой-либо из многочисленных княжеских усобиц, так ослаблявших русскую землю в XI—XIII вв. Редкие годы летописец мог пометить краткими, но выразительными словами: «в лето такое-то бысть тишина». Обычно эта мирная жизнь нарушалась («дробяшеть тишина») звоном оружия.

Число дружинников находилось в зависимости от богатства и силы князя. У некоторых князей число дружинников доходило до 3000. Дружина не была однородной: в ее состав входила крупная феодальная знать — бояре, княжие мужи, составлявшие старшую дружину, входили и зависимые от князя люди (детские, отроки и пр.), из которых формировалась «молодшая» дружина. Молодшая дружина была беднее и больше зависела от князя. В XII—XIII вв. мы видим, как многие князья в борьбе с родовитым боярством опираются на молодшую дружину.

Все воины-дружинники жили по своим усадьбам, по селам, а часть молодой дружины — при княжеских дворах. Бояре также имели своих дружинников и отроков.

Помимо владения землей, на феодальных началах в качестве вассалов князя, дружинники пользовались долей в военной добыче и постоянными пожалованиями со стороны князя. Дружина (бояре, мужи) составляла постоянный совет при князе, без согласия которого князь обычно не принимал важных решений.

Кроме княжеских дружин, мы часто видим в составе вооруженных сил «воев», т. е. простых воинов, всегда отличаемых от дружины. Эти вои набирались, главным образом, в городах, но иногда привлекались и смерды-крестьяне. Городские ополчения созывались обычно по соглашению князя с вечаем главного города: для того чтобы получить войско, князю приходилось заключать особый «ряд» — договор с городом. В городских ополчениях участвовали и крупная местная аристократия (дававшая конное войско), и купцы, и ремесленники. В Новгороде в городском войске было особенно много ремесленников (щитники, гвоздочники, опонники, кузнецы и т. д.), которых летописец называет

рядом с боярами. В бою городские ополчения стояли иногда особыми полками, иногда же их ставили и в промежутках между дружинами.

В острые моменты, когда Русь подвергалась нападениям внешних врагов, вооружался весь народ. Так было, например, в 1068 г., когда половцы разбили княжескую дружину и прорвались через линию пограничных крепостей. Тогда народ силой взял у князя оружие и коней. Половцы были разбиты.

Помимо дружин и городских ополчений, князья иногда привлекали наемные войска из печенегов, варягов, половцев, венгров и т. д. В то время было трудно провести грань между наемниками и союзниками: наемникам платили золотом и серебром, а союзникам позволяли грабить завоеванные земли. Варяги в качестве наемного войска использовались только в X—XI вв. Численность их была невелика: летопись не знает варяжских отрядов больше чем в одну тысячу (половцев нанимали до 20 000). Половецкие наемные войска были очень жестоки с мирным населением и ненадежны в бою: обычно они первыми бежали с поля битвы. Если же половцам-союзникам запрещали грабить села и города, они немедленно покидали такого князя (так было, например, с князем Иваном Берладником, пользовавшимся симпатиями смердов).

Численность войска в XI—XIII вв. устанавливается более достоверно и определенно, чем в раннее время. В крупных столкновениях между князьями участвовали десятки тысяч человек (иногда свыше 50 000). Отдельные войны велись и с меньшим количеством воинов — в 1—2 тысячи.

По видам оружия войско делилось на конницу, пехоту и речной флот.

Конница в это время стала играть главную роль в войске; она, в свою очередь, подразделялась на легкую и тяжелую. Легкая конница («стрельцы») была вооружена луками и, вероятно, саблями. В составе этих войск часто бывали кочевники (берендеи, торки, половцы), иногда же стрелки набирались от всех идущих в бой полков. Выделение легкой конницы было большим шагом вперед в военном деле. В этом отношении Русь опередила Западную Европу на целых три столетия — на Руси легкая кавалерия применялась уже в XI веке, а в Германии и Франции только с XIV века.

Основным феодальным войском была тяжелая конница из княжеских дружин. Всадники, а отчасти и кони, были закрыты доспехами, вооружение состояло из копий, мечей (или сабель), массивных щитов; для ближнего боя служили топоры на темляке, кистени и палицы-шестоперы. Тяжелая дружинная конница делилась «на копя». Под «копьем» нужно понимать, очевидно, определенную боевую единицу, состоящую из дружинника и его ближайших слуг. Такие слуги (вооруженные и на конях) известны под именем «седельников» и «кощев». Определить численный состав «копя» не удастся. В русских летописях деление войска на копя упоминается с XII в. (1172). В Германии аналогичное явление отмечено в XIV в. Возможно, что «копя» — это старшие дружинники со своими личными отроками, а «стрельцы» (их называют иногда «молодыми») — молодшая дружина князя.

Пешее войско обычно заслонялось от взора летописца удалю лихой конницы, но оно играло важную роль. Пешее войско заходило даже глубоко в степь (при походах на половцев); без пехоты князья иногда не решались даже вступать в бой, а в столкновениях с конницей пехота нередко одерживала победу. Оружием пехоты были короткие копыя (рогатины, сулицы), игравшие роль современного штыка. Щиты, мечи и луки дополняли вооружение пехоты. На большие расстояния пехоту перевозили на ладьях по рекам.

Наряду с боями на полях или под стенами городов, иногда велись бои на воде, но, как правило, флот служил лишь средством передвижения сухопутных сил, высаживаемых на берегах морей и рек. В 1188 г. новгородский флот напал на крупный шведский город Сигтуну (близ современного Стокгольма). Выше (гл. 7) мы видели специально приспособленную к условиям речного боя ладью-насад, описанную летописью в связи с рассказом о борьбе за Киев в 1151 г. (рис. 228). Русский флот был и на Черном море, плавал и по Каспийскому, но таких морских походов, какие были в X в., XII—XIII вв. уже не знали.



Рис. 228. Бой на воде под Киевом в 1151 г.

По мере развития феодального строя и усиления экономической и политической мощи крупного боярства, и организация войска принимала все более феодальный характер. Несмотря на то, что князь всегда считался главой своего войска, отдельные его части, составлявшиеся обычно из боярских дружин, знали в первую очередь своего начальника-боярина и мало считались с распоряжениями князя.

Начиная с XII в., князья все больше и больше устранились от непосредственного управления войсками. Только там, где княжеская власть была сильной, князь непосредственно руководил войском. Таковы были, например, Андрей Боголюбский, Всеволод Большое Гнездо. А в характеристике галицкого князя Ярослава Осмомысла летописец отмечает, что «где бо бяшет ему обида, сам не ходяшет полкы своими, но посылашет я с воеводами...» (Ипат. л., 1187).

Когда для большого военного предприятия соединялось несколько княжеств, между отдельными князьями и их дружинниками нередко возникали пререкания, пагубные для исхода кампании.

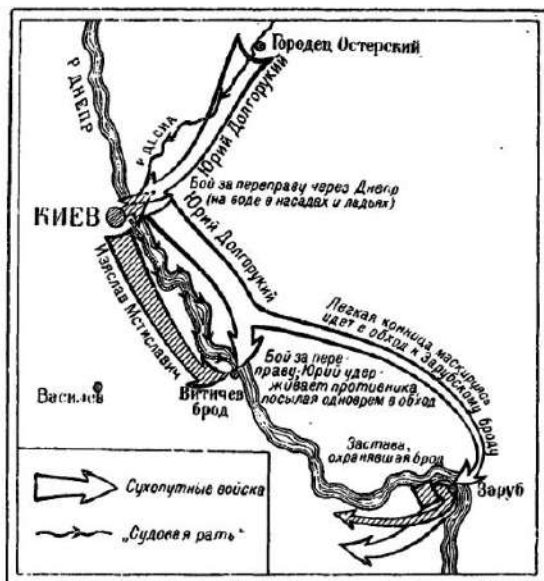

Рис. 229. Район мобилизации в 1174 г. (поход кн. Андрея Боголюбского на Киев):
 1 — владения Андрея Боголюбского и его союзников; 2 — владения вассалов Андрея
 Боголюбского; 3 — участие в походе на Киев.

Важные стратегические и тактические вопросы решались на совещаниях князя с дружиной, причем они не всегда проходили гладко, и дружина иногда покидала своего князя.

Мобилизация войска проводилась в соответствии с теми же феодальными принципами (рис. 229). Для того чтобы выступить в поход, князь должен был разослать гонцов и бирючей в усадьбы дружинников и в города. На городских площадях войско сзывалось ударами в бубны и звуками боевых труб. Дружина, жившая «по селам», собиралась к князю в 2—3 дня. Но бывали случаи, когда дружина не хотела идти в поход, и тогда князь был бессилён. Так, например, даже войско сильного князя Андрея Боголюбского, собираясь в 1172 г. напасть на болгар, две недели ждало прихода дружины при устье Оки. Враждебные Андрею боярские дружины медлили и, по выражению летописца, — «идучи не идяху».

4

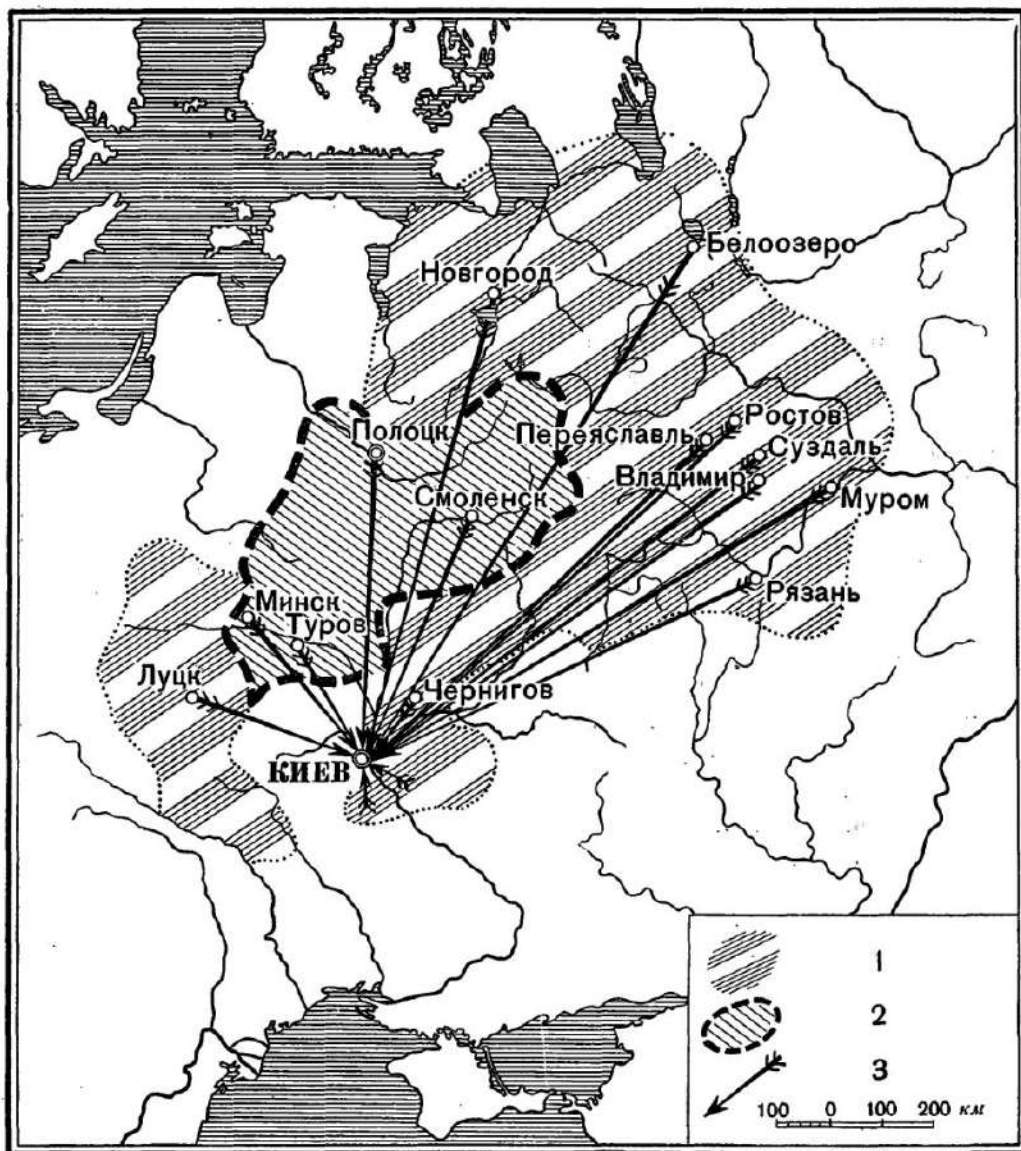
Движение войск происходило и летом и зимой. Каждое время года имело свои преимущества. Летом кони могли кормиться на подножном корму, можно было предпринимать далекие, утомительные походы. Зимой же замерзали реки и становились досягаемыми окруженные болотами местности. Зимой можно было легче разбить половцев, застигнув их врасплох. Часто использовались почные марши, имевшие целью внезапное появление перед противником. Темп марша заранее обуславливался. Быстрота движения зависела от степени загрузки войска обозом. В обозах шло продовольствие, фураж, а иногда и оружие, которое воины надевали непосредственно перед боем. Вопреки установившемуся мнению, русские воины никогда не передвигались в кольчугах, панцырях и шлемах. Это тяжелое вооружение везли особо и надевали только перед лицом опасности. Правда, в связи с этим, иногда из-за особой небрежности, едва не попадали безоружными в плен.

Форсированный марш производился без обоза — «изъездом», «изгоном», «вборзе». Дневной переход конного войска равнялся, примерно, 50 км, максимальная же скорость была 120 км в сутки (очевидно налегке, с запасным конем в поводу).

Нередко во время пути приходилось мостить мосты и гати. Каждый марш обязательно обеспечивался охранением и разведкой. Вперед высылались «сторожи», завязывавшие бой с такими же охраняющими частями противника и стремившиеся захватить «языка», т. е. живого пленного, от которого можно было бы узнать о движении и численности противника. В тех случаях, когда марш проводился «вборзе», «пометав кобы», возникала потребность в снабжении войска провиантом и фуражом. Эту функцию выполняли «зажитники», высланные вперед. Зажитники одновременно вели и разведывательную работу.

Служба разведки (рис. 230) была поставлена у многих князей очень хорошо. К ним, очевидно, со всех концов Русской земли ежедневно (а иногда и по ночам)

скакали гонцы, сообщавшие о действиях враждебных князей. Недаром князь, сидевший в Галиче на Днестре, точно знал, что делается в далекой лесной земле вятичей, а киевский князь знал все тайные пути своих противников, хотя те и шли лесом, без дорог. Для связи использовались и купцы. Плохая разведка вызывала упреки со стороны союзников. Владимир галицкий удивленно говорил Андрею Боголюбскому:

«како есть княжение свата моего, аже рать на нь из Володимеря ить, а како того не уведати?» (Ипат. л., 1150). Хорошо налаженная информация позволяла уже во время движения противника перестраивать свои войска, в зависимости от изменения направления главного удара.

Под особым наблюдением находились мосты и броды, где постоянно были сторожа. Для обеспечения себя от внезапного нападения князьям приходилось высылать сторожевые отряды на сотни километров от своей резиденции. В своем Поучении Владимир Мономах, совершивший сам 83 похода (не считая мелких), обращает особое внимание потомков на службу охранения и разведки.

Когда войска противников приходили в соприкосновение, то они при-

нимали определенный боевой порядок; для этого, как и для всякого рыцарского войска, требовался простор, поле. Бой в горах, в теснинах был просто невозможен. Если один из враждующих князей стоял где-нибудь на высоком берегу реки, то другой униженно просил его сойти на поле, на любой берег реки, чтобы иметь возможность подраться (так было, например в 1180 г. между Святославом и Всеволодом III). Достаточно было войску, чувствующему себя более слабым, «заложиться» лесом, чтобы оказаться в безопасности. Суздальские войска чаще других применяли искусственные укрепления на поле боя — плетни, колья, вбитые в землю, «тверди».

Построение войск перед боем заключалось в разделении их на три полка. В центре главный полк — чело, по бокам его — крылья. На древних рисунках часто наблюдается клиновидное построение дружины. Точно неизвестен характер фронта и взаимное положение чела и крыльев (рис. 231). Судя по тому, что «лобовые» полки первыми соприкасались с врагом, можно думать, что чело выдавалось вперед. Потери были наибольшими именно в этом передовом полку.



Рис. 230. Служба разведки и охранения (1096 г.).

Поэтому в чело старались поставить наемников (Мстислав в Ливенской битве поставил в чело варягов) или же младших князей (рис. 232). При таком положении расчет был на вовлечение противника в глубь среднего полка и на удар с флангов боковыми полками (крыльями). Кроме Ливенской битвы 1024 г., этот прием был применен в 1174 г. в битве под Киевом и в знаменитой битве



Рис. 231. Схема Липецкой битвы (1216 г.): 1 — Ярослав Всеволодович. Муромцы, городчане, бродники, 13 стягов, 60 труб и бубнов; 2 — Юрий Всеволодович. Суздальцы. 17 стягов, 40 труб и бубнов; 3 — Святослав Всеволодович; 4 — Ивор Михайлович; 5 — Владимир Рюрикович смоленский. Смоленяне; 6 — Мстислав Мстиславич новгородский; 7 — Всеволод Мстиславич. Новгородцы; 8 — Владимир. Псковичи; 9 — Константин Всеволодович ростовский.

с немцами на льду Чудского озера. Если же удар обоими крыльями не удавался, то сражение проигрывалось. Так, в битве под Переяславлем в 1149 г. сильный полк Изяслава был поставлен на правый фланг; Юрию Долгорукому (противнику Изяслава) удалось смять чело и левое крыло, после чего Изяславу оставалось только вклиниться между двумя полками противника и пробиться, потеряв дружину (рис. 233). Однако иногда войскам, потерявшим свой голов-

ной полк, удавалось все же выйти из трудного положения и даже победить. Например, в положении, совершенно аналогичном положению Изяслава, оказались войска Ольговичей в 1195 г. в битве с Мстиславом Романовичем. Их головной полк и правый фланг были смяты, но левый фланг (ополчение

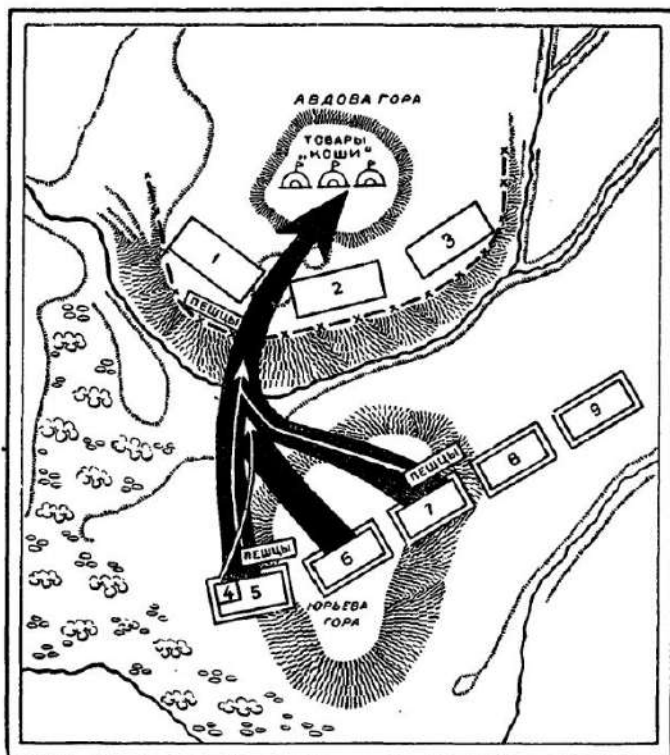

Рис. 232. Построение войска тремя группами (Лысцевская битва). В центре «чело», по флангам — «крылья». Форма построения каждого полка, а также взаимное расположение трех полков неизвестно. «Чело» — лобовой полк принимает на себя главный удар; «крылья» наносят фланговый удар силам ворвавшегося противника.



Рис. 233. Битва под Переяславом (1149 г.). Неудача на левом фланге и в центре войск Изяслава. Прорыв правым «крылом» левого фланга противника и стычка двух полков. Изяславу Мстиславичу удалось пробиться.

города Полоцка) вместо борьбы с противостоящим им правым флангом противника повернул в тыл его головному полку и разбил («потоптал») его, выиграв тем самым битву. Иногда применялось построение в два эшелона, когда три полка прикрывались впереди двумя полками легкой конницы. Такое построение известно из описания похода князя Игоря Святославича против половцев, воспетого в Слове о полку Игореве (рис. 234).

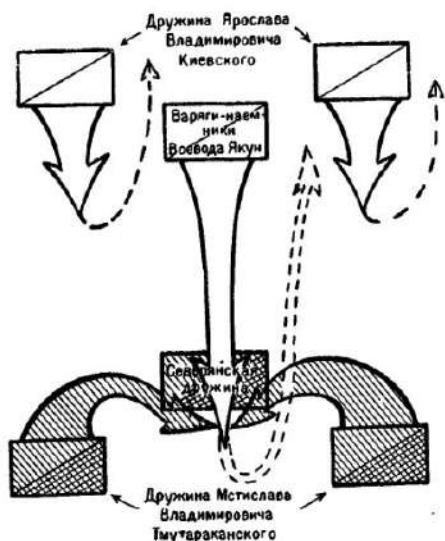
В древнерусской тактике большую роль играли конные лучники, без которых не обходилось ни одно сражение. Каждый бой завязывался «стрельцами», которые быстро приближались к противнику, осыпали его стрелами и так же быстро удалялись. Часто они перестреливались через реку, подготавливая переправу своего войска. Иногда перестрелкой лучников и кончалось сражение. В большинстве же случаев после обстрела противника стрелами выступали

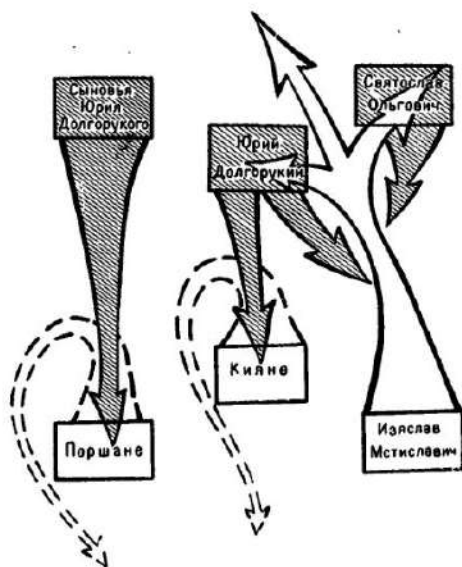

Рис. 234. Боевой порядок с прикрытием конницей (битва князя Игоря с половцами на р. Суэрулий 1185 г.). Сложное положение тяжелой и легкой конницы; бой завязала легкая конница («стрельцы»); тяжелая конница («копья») развивает успех; два полка тяжелой конницы были в резерве и не меняли первоначального боевого порядка.

«копья» — тяжелая сокрушающая конница. Русская конница никогда не была такой тяжелой, как западноевропейская, но и она требовала к себе дополнения в виде «стрельцов», появляющихся у нас в XI в., а на западе в XIV в. Иногда стрельцы пускали своих коней вдоль фронта противника для того, чтобы заставить его повернуться во время преследования боком к основным русским полкам (рис. 235). Пешая же рать иногда предпринимала обход противника и заходила ему в тыл.

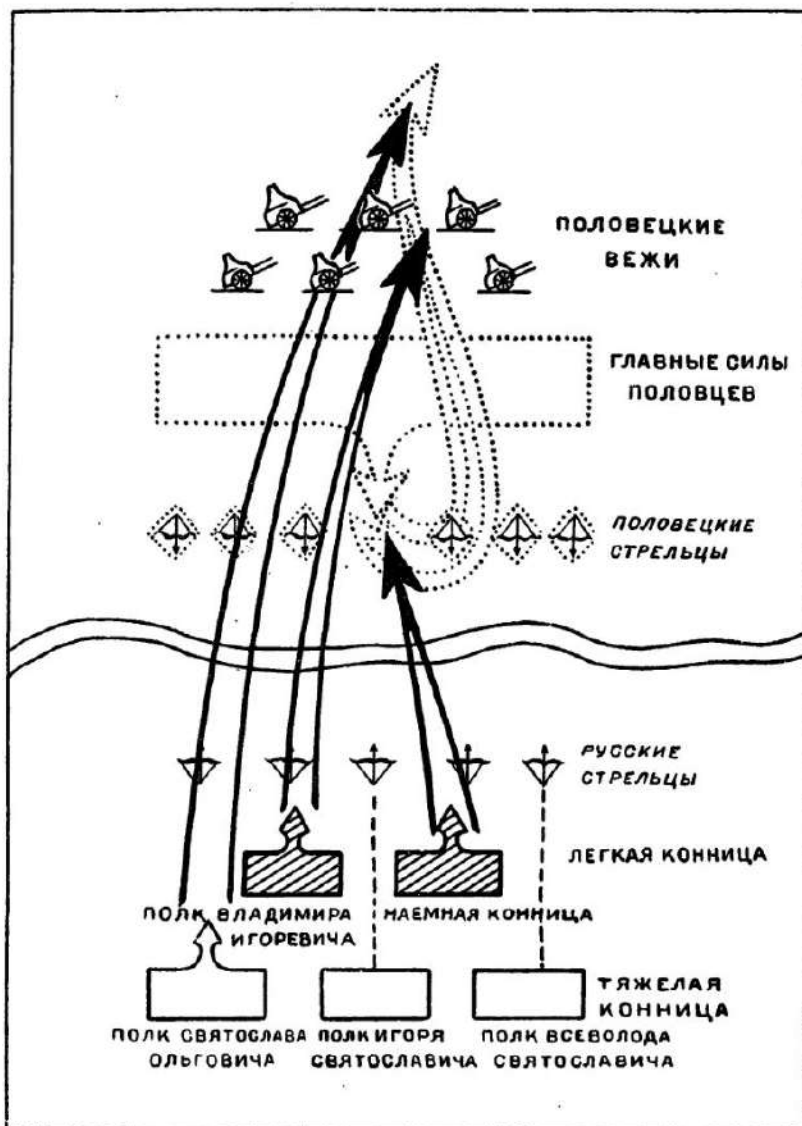

Рис. 235. Использование легкой конницы «стрельцов» (бой у берегов р. Сана 1097 г.).

Из других тактических приемов можно отметить ложное бегство, засады. Иногда, для того чтобы обмануть бдительность противника, устраивался ложный лагерь с яркими кострами. Этот прием позволил Изяславу Мстиславичу далеко опередить своего врага, Владимира галицкого, в 1150 г.

Управление боем было очень сложным и трудным делом. Весь план боя разрабатывался заранее князьями и воеводами, но доводился и до сведения дружины. Иногда указывалось время, в течение которого нужно было продержаться тому или иному полку до подхода подкреплений. Начало боя главных сил определялось звуком боевых труб, ударами бубнов (барабанов). Условным знаком служило также выступление княжеского полка или самого князя

лично. Основная трудность управления боем (и понимания самой обстановки) заключалась в невозможности отличить по внешнему виду своих от чужих, если только борьба шла не между чужеземцами, например, половцами и русскими. Вооружение, постоянно переходившее из рук в руки (с убитых и пленных всегда снимали оружие), было настолько одинаковым у всех дружин, что отличить войска разных князей по внешнему виду не представлялось возможным: часто в пылу битвы те или иные воины попадали к врагам, принимая их за своих. Очень важную роль играли поэтому в бою боевые знамена — стяги. Стяги украшались челкой, навершие стяга представляло собой княжеский знак, хорошо известный и своим, и чужим. К стягу собирались дружинники после победы или поражения (если их преследовали); стяг был важнейшим ориентиром среди тысяч разнообразных шеломов и панцирей. По положению стягов определяли положение войск, расстановку сил. Неудивительно, что магическую силу стяга старались использовать и враги. Несколько раз бывало так, что к концу битвы, когда перемещались все полки, группа воинов поднимала стяги своих врагов и избивала по очереди тех, кто собирался под эти стяги. Так было в 1136 г., когда Ольговичи подняли на «полчище» (поле битвы) стяг Ярополка и избивали ярополчич дружинников. Так поступил и хитроумный Изяслав Мстиславич, обманувший при помощи галицких стягов галицкие дружины в 1153 г.

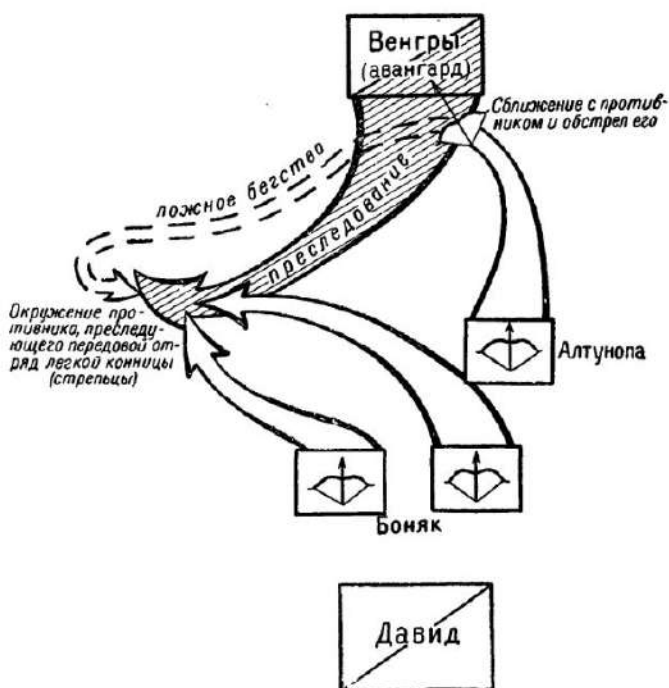
5

Если в отношении тактики XI—XIII вв. мы замечаем (по сравнению с древнейшим периодом) прогресс лишь в выработке более правильного строя, то в отношении стратегических расчетов нужно отметить значительные сдвиги.

Походы X в. были еще довольно примитивны по своим стратегическим замыслам. Совершенно иное мы видим в XI—XII вв. Таким полководцам, как Владимиру Мономаху, его сыну Мстиславу, внуку Изяславу и другому его внуку Андрею Боголюбскому, или Всеволоду III, приходилось держать в голове карту значительных пространств и размещать на ней многотысячное войско.

Наиболее простой и известной являлась стратегия обороны. В защиту от кочевников строился ряд пограничных крепостей, заселенных северными выходцами, приглашались на пограничную службу «коуи поганые» — торки и берендеи; создавались пограничные валы, засеки. Иногда организовывалась «сторбжа» Русской земли, когда войска нескольких князей стояли все лето на наиболее вероятном направлении половецкого удара. Некоторые князья понимали, что половцы «всім нам обчий ворог» и что «нам уже нельзе не доспешным быти», но эти отдельные мысли разбивались о феодальную раздробленность, сводившую на-нет всю стратегию обороны, начатую еще в X в. (см. также гл. 12).

Стратегия нападения была значительно сложнее. Здесь учитывались самые разнообразные факторы, начиная от времени полевых работ и состояния продовольственной базы («пути не мочно учинити, зане в земле нашей жито не родилося ныне...» Ипат. л., 1193) и кончая сложным переплетом дипломатических отношений между русскими княжествами, с одной стороны, и между половецкими ханами, венгерским и польским королями и византийским императором, — с другой. Почти каждый военный шаг предварялся посылкой десятка послов в различных направлениях.



Рис. 236. Стратегический план одновременного удара на Полоцкое княжество (1128 г.)

Тонкий стратегический расчет виден и в заключении многочисленных военных союзов: они обычно заключались так, чтобы сжать врага, по крайней мере, с двух сторон.

В XII в. возникает целый ряд стратегически важных городов, при помощи которых суздальские князья, например, могли поставить в безвыходное положение Великий Новгород и его огромные владения. На юге к таким стратегическим городам относится маленький Остерский Городец, укрепленный Юрием Долгоруким: он сыграл в отношении Киева такую же роль, как впоследствии Свияжск в отношении Казани, — он был базой Юрия в борьбе за овладение столицей Руси.

Личная удаля князей и богатырей в XII—XIII вв. становится достоянием былин. Идеалом теперь становится Ярослав Осмомысл, сидящий в Галиче и, при помощи воевод, наводящий грозу на Киев, Дунай, на половцев и венгров. Характерны слова умного, знающего, но не особенно удалого дружинника —

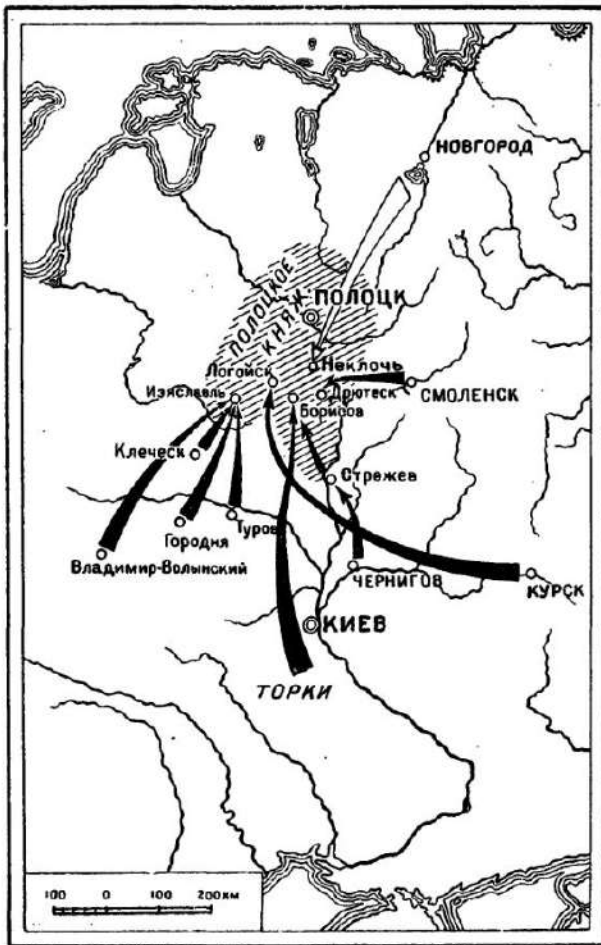
Даниила Заточника: «умен муж не вельми на рати хоробр бывает, но крепок в замыслех да тем добро сбирати мудрые».

В качестве одного из многих примеров стратегических расчетов приведем план войны Мстислава Владимировича с полоцким князем в 1128 г. (рис. 236).



Рис. 237. Бой русских с половцами (1185 г.; миниатюра Кенигсбергской лст.).

Мстислав послал одновременно своих вассальных князей из Владимира, Городни, Клеческа и Турова на город Изяславль. Из Чернигова и южной окраины Киевской Руси были посланы войска на Стрежев и Борисов, из Курска — на Логойск, из Смоленска — на Друтеск. План предусматривал большие переброски войск (до 700 км по прямой) и охватывал огромную территорию в полмиллиона квадратных километров. Самое интересное то, что всем восьми войскам был назначен один и тот же день для нанесения решительного удара: «рек им: „в один день всим пустити на вороп месяца августа в 4 день“» (Лавр. л.). Несмотря на быстроту действий полоцкого князя, пытавшегося по частям разбить посланные против него войска, удар оказался сокрушительным и заставил полочан подчиниться Мстиславу.

Целый ряд стратегических положений XII—XIII вв. представляет значительный интерес. Как на пример укажем на одно постановление совета князей в Киеве: «Луче ны бы есть прияти я [врага] на чюжей земле, нежели на своей».

Русское оружие, тактика, стратегия получили хорошую оценку на практике: поляки, венгры, шведы, немцы, болгары, византийцы, литовцы, половцы нередко были биты русским оружием и на русской земле, когда они пытались вмешиваться во внутренние дела или просто грабить, и в глубине своих земель, куда заходили русские полки.

ЛИТЕРАТУРА

- Баюв (Баюв) А. К.* Курс истории русского военного искусства. 1908.
- Бертье-Делагард А. Л.* Как Владимир осаждал Корсунь. СПб., 1909.
- Богданович М. Д.* История военного искусства и замечательных походов, тт. I—II. СПб., 1849—1853.
- Голицын Н.* Русская военная история, ч. I. СПб., 1877.
- Греков Б. Д.* Организация военных сил восточных славян и Киевского государства. «История русского военного искусства», т. I. М., 1943.
- Греков Б. Д.* Иностранцы о славяно-русском войске (VI—XVII вв.). Исторический журнал, 1941, № 9.
- Елчанинов А. Г.* Очерки истории военного искусства до Петра Великого. Сборник «История русской армии и флота», М., 1911.
- Кудряшов К. В.* «Слово о полку Игореве» в историко-географическом освещении. Сборник статей: «Слово о полку Игореве». М., 1947.
- Ляскоронский В.* Русские походы в степи в удельно-вечевое время и поход князя Витовта на татар в 1399 г. Журн. Мин. нар. просв., 1907, март — май.
- Рагин Е.* История военного искусства, ч. II. Воениздат, М., 1940.
- Рыбаков Б. А.* Русское военное искусство X—XIII вв. М., 1945.
- Снежков И. М.* Очерки по военной истории, вып. VII, М., 1939.
- Тихомиров М. Н.* Борьба русского народа с немецкими интервентами в XII—XV вв. М., 1941.
- Чертков А.* Описание войны великого князя Святослава Игоревича против болгар и греков. М., 1843.

ОРУЖИЕ

А. В. Арциховский

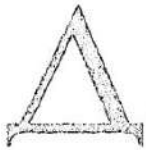

ревнерусское оружие известно нам по многочисленным летописным рассказам, иной раз очень подробно описывающим не только целые сражения, но и военные доспехи действующих лиц, а также по уцелевшим образцам, найденным при раскопках древних погребений и городищ.

Вооружение князей, бояр и дружинников-воинов резко отличалось жия смердов: в то время как первые были закованы в металл и имели полное боевое снаряжение, скромное оружие сельского населения состояло из топора или «рогатины», которая использовалась в мирное время для охоты на крупного зверя.

С вооружением русской дружины IX—X вв. нас знакомят археологические памятники, позволяющие с большой точностью и полнотой реконструировать оружие как пеших, так и конных воинов. Важнейшими среди них являются курганные погребения дружинников. Обрядовая сторона этих погребений была довольно разнообразна, находясь в зависимости от эпохи и племенных особенностей. Но несмотря на это разнообразие, в погребениях Киева, Чернигова, Смоленска, Ярославля и других центров древней Руси общим для всех является военное снаряжение, сопровождающее воина в загробную жизнь. Мечи, копья, колчаны со стрелами, боевые топоры, боевой конь с полным снаряжением — все это входило в погребальный инвентарь воинов.

Важнейшим оружием дружинника IX—X вв. был меч. Мечи этого времени часто неправильно называют «варяжскими». На самом деле они распространены одинаково во всех странах Европы и не более характерны для Скандинавии, чем для Руси. Меч имел прямой широкий и тяжелый клинок длиной до 90 см. Навершие рукояти имело обычно форму полукруга, часто разделенного на три доли; реже встречаются треугольные или пятиугольные навершия; крестовина



Рис. 238. Мечи из кургана Черная Могила (по Д. Я. Самохвасову).

меча, отделяющая клинок от рукояти, делалась прямой или несколько изогнутой; то и другое покрывалось обычно серебряной насечкой. Меч служил преимущественно как рубящее и реже как колющее оружие.

Мечи такого типа на территории Восточной Европы известны в огромном количестве. Они были найдены близ Херсона, в районе Днепростроя, в Киеве, в Чернигове (рис. 238 и 239), в гнездовском могильнике под Смоленском (рис. 240), в Новгороде, в Приладожье (рис. 241), на Средней Волге, в районе



Рис. 239. Рукоять меча из кургана Черная Могила (по Д. Я. Самоквасову).



Рис. 240. Мечи из Гнездовского могильника (по В. И. Сизову).

Ярославля и в других местах (рис. 242). Обычно мечи встречаются в богатых курганных погребениях, значительно реже — при раскопках древних городищ. Исключительный интерес представляет находка пяти мечей на дне Днепра, в районе порогов (рис. 243). Эти мечи, судя по надписям на них (рис. 244), изготовленные в одной мастерской, находились, повидимому, среди ценного товара, доставлявшегося на ладье, затонувшей у порогов. Мечи, принадлежавшие русским воинам, дорого ценились в других землях. Известно, например, что жители крупного закавказского города Бердаа, подвергшиеся в 943—944 гг. нападению русских войск, после их ухода стали разрывать русские могилы для того, чтобы достать оттуда мечи.

Значение, которое воины-дружинники придавали мечу, лучше всего подчеркивается языческим обрядом клятвы на мече, упоминаемым в договоре Игоря с греками: «а не крщении Русь полагають щиты своя и мече свое наги» (Лавр. л., 945). В том же договоре меч упоминается в качестве именно рубящего оружия.

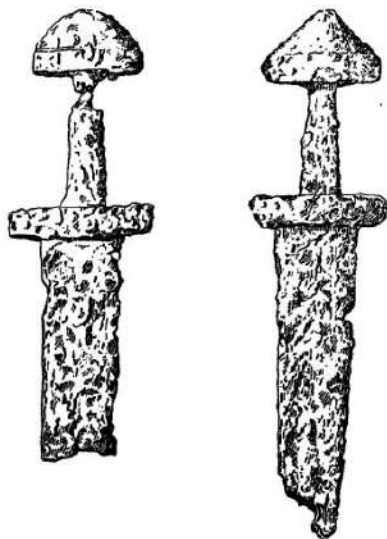

Рис. 241. Мечи из приладожских курганов (фотоархив ИИМК).

Рис. 242. Меч, найденный в Орловской обл. (Гос. Эрмитаж).

С ним, кроме общего глагола «ударить», связывается здесь вполне определенный глагол «сечь»: «да не ущитятся щиты своими и да *посечены* будут мечи своими» (Лавр. л., 945).

Меч являлся своего рода военной эмблемой Руси. Такое значение меча ясно выступает в следующем рассказе летописи о подчинении хазарами полян: «реша



Рис. 243. Мечи, найденные на дне Днепра (по В. И. Равдоникасу).



Рис. 244. Надписи на мечах, найденных на дне Днепра (по В. И. Равдоникасу).

Козари; «платите нам дань». Съдумавше Поляне и вдавша от дыма мечь и несоша Козари ко князю своему и к старейшинам и реша им: «се налезохом дань нову». Они же реша им: «откуда»? они же реша: «в лесе на горах, над рекою Днепрскою». Они же реша: «что суть въдали»? они же показаша мечь. Реша старци Козарьстии: «недобра дань, княже! мы ся доискахом оружием одиною стороною, рекше саблями, а сих оружье обоюду остро, рекше меч; си имуть имати дань на нас и на инех странах» (Лавр. л.). Это противоположение однолезвийной сабли и двухлезвийного меча подтверждается множеством археологических примеров. Немного позже Начальная летопись снова сопоставляет меч и саблю не столь торжественно, но столь же характерно. Под 968 г. так говорится о перемирии между печенежским князем и русским воеводой Претичем: «И подаста руку межю собою, и въдасть Печенежский князь Претичю конь, саблю, стрелы; он же дасть ему броне, щит, мечь» (Лавр. л., 968). Оба эти перече- ня подтверждаются археологическими находками. В богатых кочевнических курганах умершего сопровождают конь, сабля и набор стрел, а в богатых русских курганах — кольчуга, щит и меч.

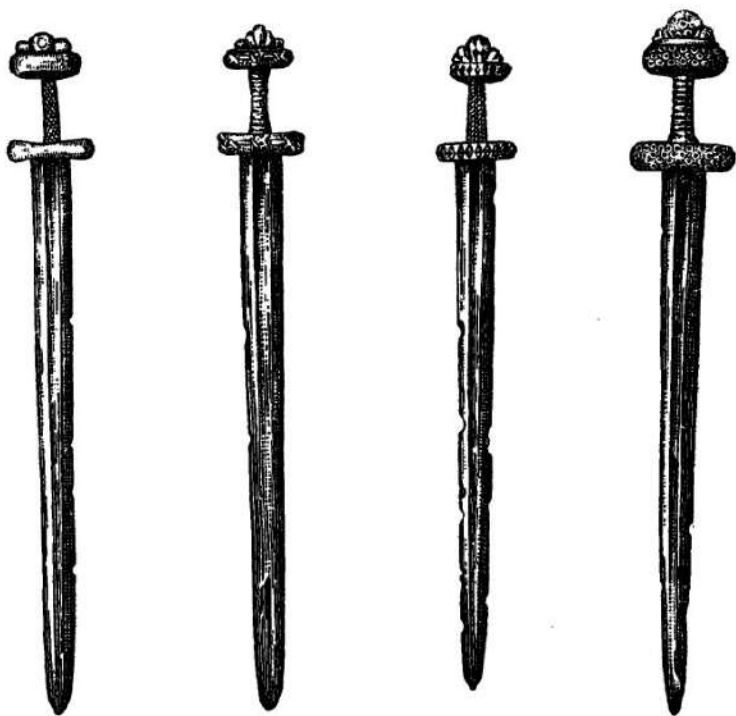
Впрочем, сабля рано проникла и на Русь. Уже в X в. в Черную Могилу рядом с двумя мечами была положена сабля. [Это оружие появилось около IX в. у кочевников наших степей. Различные разновидности кривых однолезвийных клинков издревле, еще с бронзового века, встречались у разных народов, но они не имели нигде широкого распространения и не выдерживали конкуренции с мечами, пока не явилась настоящая сабля, т. е. оружие длинное, тонкое, сильно загнутое к концу, режущее скользящим ударом большую поверхность тела. Сабля в IX—X вв. приобрела ту форму, которую сохранила в основном до сих пор, но проникновению ее на юг и на запад долго мешал тяжелый доспех. На мусульманском Востоке сабля вытеснила меч только в XIV в. а в Западной Европе это произошло только в XVI в. На Руси по тем же причинам также на протяжении ряда веков основным оружием был меч, хотя наряду с ним применялась и сабля.

В виде пережитка мерovingской эпохи во всех странах Европы, в том числе и на Руси в X в., встречался иногда скрамасакс—большой боевой нож, являвшийся наиболее типичным оружием франков (рис. 245).

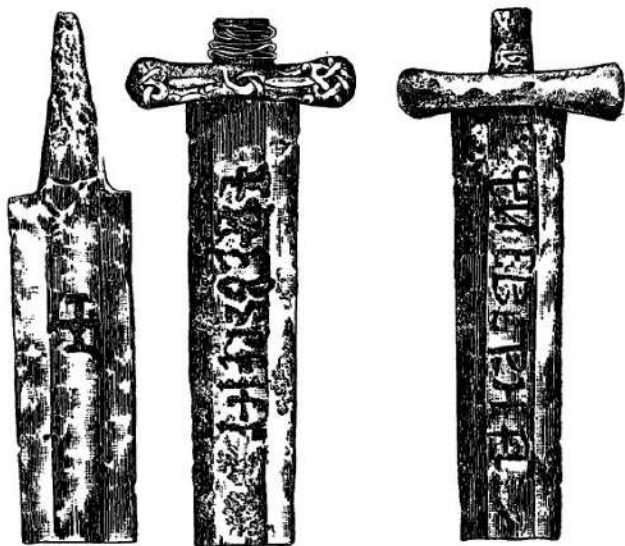
Основным оружием, наравне с мечом, являлось копьё. Железные наконечники копий постоянно находят при раскопках курганных погребений (рис. 246). Не каждый воин имел меч, но без копья он вовсе не мог обойтись; копьё, древко которого достигало 1,5—2,0 м, доставало в бою дальше, чем меч. Распространенностью копья и объясняется счетная терминология, дошедшая до нас в таком известии: «и бысть же у поганых 900 копий, а в Руси 90 копий» (Ипат. л., 1172).

В курганах IX—X вв. часто встречается также боевой топорик (рис. 247). Он имел обычно очень небольшие размеры, но насаживался на длинную деревянную рукоять и в рукопашном бою служил, вероятно, для ударов по шлему.



Рис. 246. Наконечник копья X в. (Гос. Эрмитаж).



Рис. 245. Боевой нож (Гнездовский могильник).



Рис. 247. Боевой топор из Киевского некрополя (раскопки М. К. Каргера).

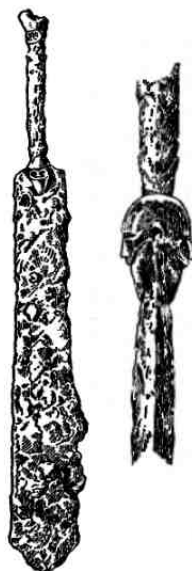

Рис. 248. Боевой топорик из Старой Ладого (фотоархив ИИМК).

Распространенные в киевских и владимирских курганах IX—X вв., эти топорики почти неизвестны в Новгородской земле. Замечательный топорик X—XI вв. был найден на городище Старая Ладога. Он бронзовый с железным лезвием; на нем изображены рельефом фантастические животные (рис. 248).

В погребениях киевских дружинников нередко находят колчаны со стрелами. Наконечники стрел имели обычно ромбовидную форму. Ланцетовидные наконечники, характерные для норманнских стрел, здесь встречаются редко (рис. 249). Лук не дошел до нас в вещественных памятниках, древнейшее изображение его находим на полях Изборника Святослава («стрелец», рис. см. во II т.).

Защитным снаряжением русского дружинника были шлем, кольчуга и щит. Древнерусский шлем уже в X в. был плавно изогнут и вытянут кверху, заканчиваясь стержнем. Эта форма совершенно отсутствовала в Западной Европе, но была распространена в Передней Азии. Такими были еще ассирийские шлемы, а в средние века этот облик сохранили шлемы арабские, персидские и турецкие. На Руси такой шлем господствовал с X до XVII в. и в московское время назывался шишаком.



Рис. 249. Набор стрел из погребения киевского дружинника (раскопки М. К. Каргера).

К этому типу относятся оба шлема из Черной Могилы (рис. 250), шлем из другого черниговского кургана — Гульбище — и шлем из большого Гнездовского кургана, покрытый железными резными пластинками, живо напоминающими русскую деревянную резьбу (рис. 251).

От щитов сохраняются только остатки их железных оков. Сами щиты были деревянными. О важности щита в доспехе мы можем заключить из того, что он, наряду с мечом, был в X в. важнейшим военным символом: выше приведены летописные тексты, где щит и меч названы вместе и в связи с обрядами. Недаром в 907 г. в Царьграде Олег «повеси щит свои в вратах, показуа победу» (Лавр. л., 907).

Судя по ряду находок в Гнездове, Черной Могиле, Гульбище и других курганах, на Руси уже в X в. широко применялись кольчуги, называемые, повидимому, «бронями». Это была гибкая одежда из железных колечек, переплетенных друг с другом (рис. 252, 253). В этом отношении Русь на два века обогнала средневековую Европу, что объясняется, во-первых, тесными связями Руси с мусульманским Востоком, где кольчуги были известны ранее, во-вторых — местными восточноевропейскими традициями, ведь этот доспех был обычен уже для сармат. Кольчуга, повидимому, — ассирийское изобретение: ее носили и римляне, но она исчезла вместе с ними. В IX—X вв. не только в Скандинавии, но и в тех странах, откуда к нам шли мечи, во Франции и в Германии, доспехи были кожаные, часто покрытые металлическими нашивками. Только в XII в., в связи с крестовыми походами, кольчуга проникла, наконец, в Западную Европу и сразу стала основным рыцарским доспехом.

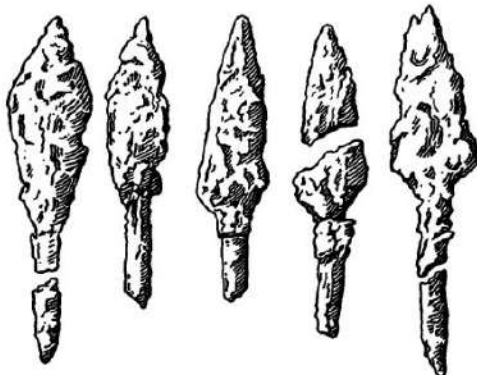

Рис. 250. Шлем из кургана Черная Могила (по Д. Я. Самоквасову).

Оружие дружинников X в. убеждает нас в том, что дружины русских князей в эпоху походов Олега и Святослава отнюдь не были норманскими по своему основному составу. И шлем, и кольчуга, и стрелы русских дружинников отличаются от норманских. Только меч русских дружинников действительно аналогичен мечу, характерному для норманского воина. Но выше уже

отмечалось, что меч этого типа не норманнский, а общеевропейский, ввозившийся и в Скандинавию, и на Русь из Западной Европы. На Руси было и свое производство мечей.

2

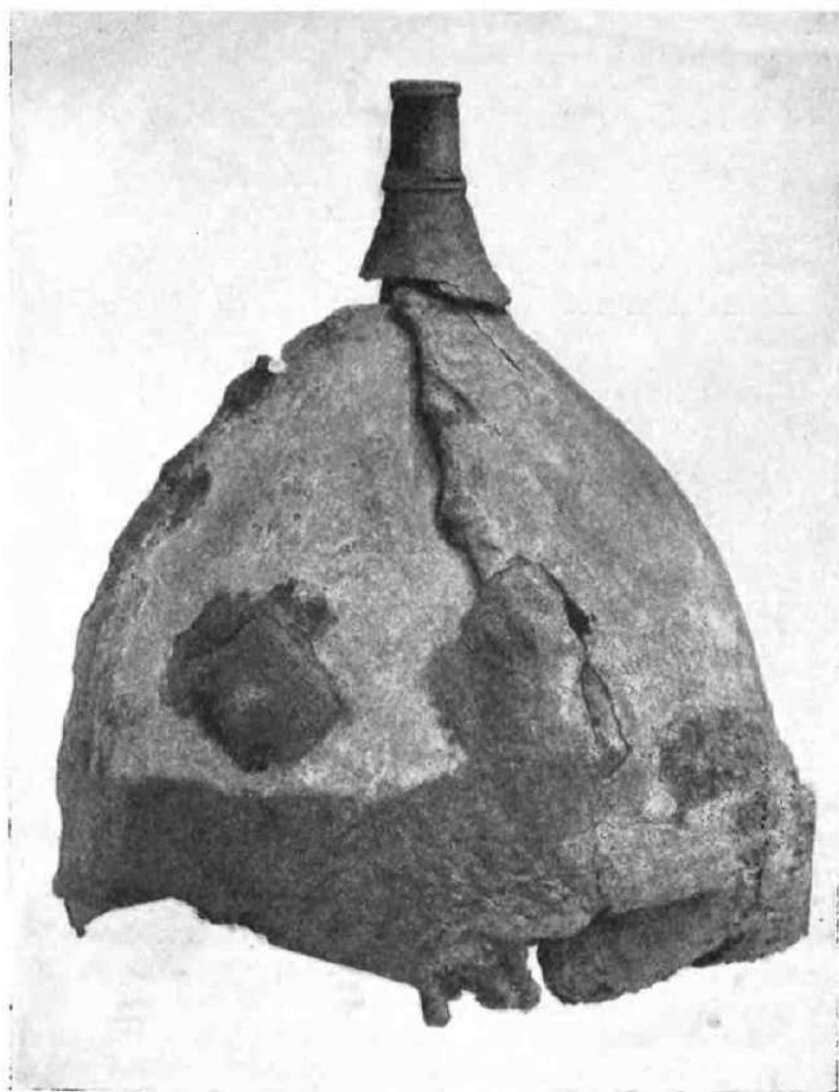
Вооружение XI—XIII вв. известно значительно хуже, чем оружие IX—X вв. Некоторые исследователи предполагали, что в результате христианизации языческий обряд погребения с оружием был окончательно оставлен и заменен христианским погребением без вещей. Погребений XI—XII вв., содержащих вооружение, сохранилось действительно немного, но лишь потому, что большая



Рис. 251. Шлем из Гнездовского могильника: 1 — подлинный шлем; 2 — реконструкция (по В. И. Сизову).

часть этих погребений, совершенных внутри или подле храмов, подверглась в более позднее время грубым фальсификациям со стороны церковников. Раскопки нетронутых погребений киевских князей и новгородских посадников позволили установить, что в XI и даже в XIII в. обычай класть оружие в гробницу был еще довольно устойчив. Богатым источником для изучения оружия XI—XIII вв. являются также изображения оружия на древних миниатюрах и иконах. К тому же и летописные известия об оружии для этих веков становятся гораздо обильнее.

Основное оружие — меч — к XII в. несколько изменилось. Меч стал короче и легче, навершие его становится круглым; нижняя часть заостряется: этим мечом не только рубили, но и кололи. На Руси такие мечи известны из случайных находок на Волини и в Черниговщине, а также и из курганов Ленинградской области. Такого же типа меч, относящийся к началу XIII в., был обнаружен в тайнике под Десятинной церковью в Киеве (рис. 255).

В Слове о полку Игореве упоминаются «мечи харалужные» и «копья харалужные». Термин этот вызвал много споров в науке. Лингвисты склонны считать «харалуг» — словом восточным; в оружейоведении, где господствовал предвзвездок, будто оружием мусульманского средневековья всегда была сабля, термин «харалужные мечи» считался загадочным. Как показали последние исследования турецких археологов, в XII—XIV вв. у арабов и персов господствовали мечи, а сабель, столь характерных впоследствии для мусульманских стран, еще не было. Эти мечи похожи на европейские средневековые, но сталь их лучше — это известная дамаскская сталь. Таким образом, бытовавшие на Руси «харалужные мечи» следует признать восточными (ср. также выше, гл. 2).

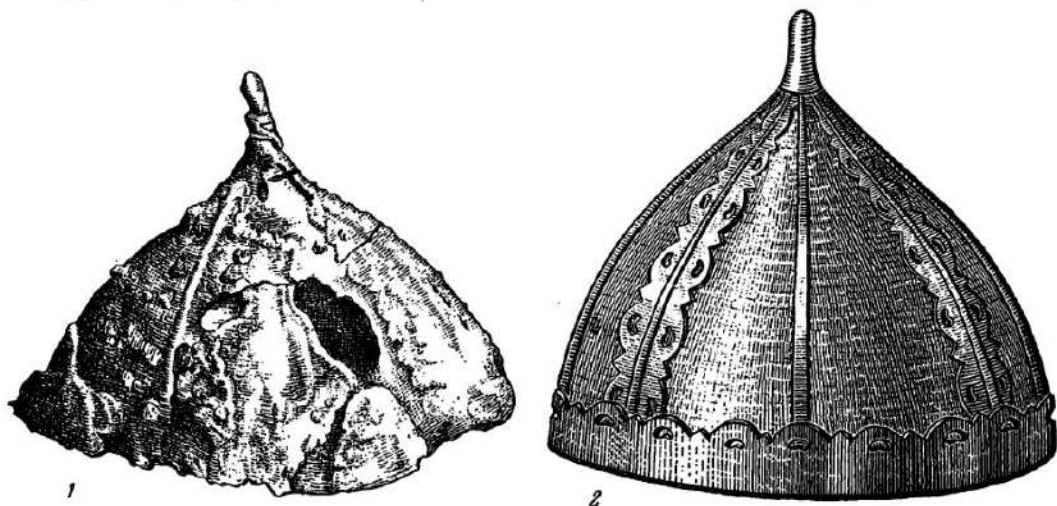

Рис. 252. Шлемы, кольчуга и туры рога из кургана Черная Могила (по Д. Я. Самохвасову).

Меч носился в кожаных ножнах, сохранившихся лишь в редчайших случаях. При раскопках 1939 г. на территории Десятинной церкви было обнаружено княжеское погребение с мечом, на котором сохранились остатки ножен с прекрасным серебряным наконечником, покрытым черневым орнаментом (рис. 256). Остатки ножен были обнаружены и в погребениях двух новгородских посадников XIII в. в соборе Юрьева монастыря под Новгородом. Русская Правда предусматривает такие случаи: «аже кто ударит мечем не вынез его или рукоятью, то 12 гривен продажи за обиду, аже ли вынез меч а не утнет, то гривну кун». В летописи неоднократно выражения вроде «вынез меч свой» (Ипат. л., 1149—1151), «обнажившу меч свой» (Ипат. л., 1229), «мечь наг» (Ник. л., 1216) и т. д. Некоторые выражения ярко характеризуют применение меча как колющего оружия: «извлек мечь, пронье и к сердцю» (Лавр. л., 1015) или «призвавше лестью ко оконцю пронзуть и мечем» (Лавр. л., 1068). Но чаще говорится о мече как рубящем оружии: «и вынез мечь свой и нача и сечи по шелому» (Ипат. л., 1151), «секущеса мечема» (Ипат. л., 1161), «секоша и меци» (Ипат. л., 1175), «имеа меч наг разсеци его хотя», «посекоша мечем нешадно» (Ник. л.,

1228). Удар, скользящий по коню и сбивший ему кусок шерсти, описан так: «от конца остроты мечевыи шерстьи претяте бывши на стегне коня его» (Ипат. л., 1231). Меч служил и для перерубания копейного древка, что редко удавалось с одного удара: «оскепицю изсечену от ударенья мечеваго» (оскепище — копейное древко; Ипат. л., 1231). Слово о полку Игореве упоминает также только рубящие удары: «гремлещи о шеломы мечи харалужными», и далее: «позвони своими острыми мечи о шеломы Литовскня».

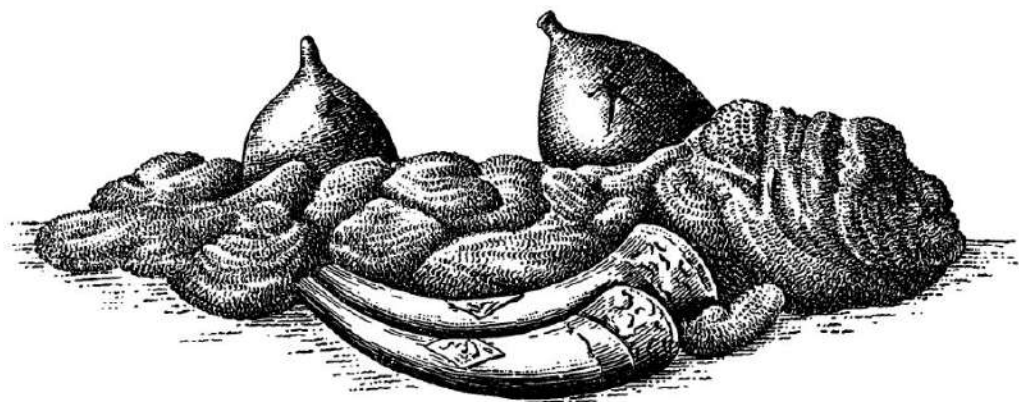

Рис. 253. Кольчуга (Гос. Эрмитаж).

Меч являлся символом власти, в частности княжеской. Об этом говорят такие выражения, как «князь бо не туне мечь носить, в месть злодеем, а в похвалу добро творящим» (Лавр. л., 1212). Есть и прямое свидетельство о том, что меч был знаком княжеского достоинства. Когда Всеволод III посылал своего сына Константина в Новгород на княжение: «и да ему отец крест честныи и мечь, река: «се ти буди охраньник и помощник, а меч прещенье и опасенье, аже ныне даю ти пасти люди своя от противных» (Лавр. л., 1206). Мечи тех князей, которые причислялись к святым, сами становились предметами культа. Уже Андрей Боголюбский имел при себе меч Бориса: «то бо мечь бяшетъ святого Бориса» (Ипат. л., 1175). О погребении Всеволода псковского позднейшая летопись прямо говорит: «и поставиша над ним его мечь, иже и донныне стоит,

видим всеми» (Тверск. л., 1137); меч действительно сохранился при гробнице Всеволода во Пскове, но нет уверенности — восходит ли он к XII в.

Сабля, постоянно встречающаяся в курганах кочевников XI—XII вв., на Руси тоже была хорошо известна, но еще не могла серьезно соперничать с мечом. Любопытно, что с IX по начало XIII в. летописи называют меч 52 раза, а русскую саблю всего 3 раза. Первое упоминание о русской сабле относится к 1087 г.: «князю Ярополку лежащу на санках, а он [Нерадец] с коня саблюю прободе я» (Лавр. л., 1087). Саблей был убит Изяслав Давидович: «и постиже и Войбор Генечевич и сече по главе саблюю» (Ипат. л., 1162). Убийцы Андрея Боголюбского действовали обоими видами оружия: «секоша и меци и саблями» (Ипат. л., 1175). В Гочевских курганах Курской области, в русском погребении, повидимому XI в., встречена сабля (рис. 257).

В качестве оружия степных соседей Руси — кочевников — сабля в XI—XII вв. упоминается постоянно. В Слове о полку Игореве говорится о «каленных саблях». В 1146 г. «въехаша Берендици взад полку с саблями и почаша я сечи» (Ипат. л.). В 1224 г. Мстислав Романович киевский так похвалялся своей властью над степью: «дондеже есть на Киеве, то по Яико, и по Понтийское море и по реку Дунай сабле не махивати» (Тверск. л., 1225); здесь сабля — своего рода эмблема степных воинов.

«Засапожники», упоминаемые в Слове о полку Игореве, были, вероятно, кинжалами, равно как и нож, которым Мстислав зарезал Редедю. Это, несомненно, оружие рукопашного боя, но облик этих кинжалов неизвестен.

Как и в предшествующий период, в XI—XIII вв. важнейшим оружием было копьё (рис. 258). Даже князь, если ему приходилось лично вступать в бой, пользовался копьём: «Изломи Андрей [Юрьевич] копие свое в супротивне своем» (Ипат. л., 1149). Как показывают приводимые ниже летописные известия,



Рис. 254. Меч, найденный на Вольни.



Рис. 255. Меч из тайника под Десятинной церковью (раскопки М. К. Каргера).

русские конные полки, завязывая бой, с копьями наперевес мчались навстречу врагу: «Андрей же Дюргевичь взяма копье и еха наперед, и съехася переже всих, и изломи копье свое» (Ипат. л., 1151); «въеха Изяслав [Мстиславич] один в полкы ратных, и копье свое изломи» (Ипат. л., 1151); «Изяслав же Глебовичь, внук Юргев, доспев с дружиною, возма копье... въгнав за плот к воротом городным, изломи копье» (Лавр. л., 1184); «Данил же [Романович] вободе копье свое в ратного, изломившужеса копью, и обнажи мечь свой» (Ипат. л., 1231). В последнем примере видно, как после удара копьём должен был следовать удар мечом. Значение копья, как оружия первого стремительного удара, иногда решавшего исход боя, отражено, например, в образном выражении «взять град копьём»; впервые этот оборот речи применен в рассказе о взятии Переяславца на Дунае: «одоле Святослав, и взя град копьём» (Лавр. л., 971), а под 1097 г. говорится, как Володарь и Василько «взята копьём град Всеволож».



Рис. 256. Наконечник ножен из княжеского погребения в Десятинной церкви (раскопки М. К. Каргера).

Во всех приведенных примерах копьё во время столкновения ломается. Выше уже говорилось о копейном древке «оскепище», иссеченном мечами. В Слове о полку Игореве копьё связано с тем же глаголом: «копьё приломити конец поля Половецкого», «ту ся копием приломати». Все это указывает на то, что копьё на Руси предназначалось не для метания, а для удара. Метательное оружие, как увидим ниже, называлось иначе. Копьё было очень характерным и для внешнего облика древнерусского войска. Отряд воинов, едущих со склоненными или поднятыми копьями, ясно представляется при чтении, например, таких мест: «и тако устрои бог мъглу, якоже не видети никамо же, толико до конець копья видити» (Ипат. л., 1151); «и бысть в ть день мъгла велика, яко не видити до конець копья» (Ипат. л., 1153). Копья военных предводителей были нарядны; источники упоминают, например, «золотое копьё» Всеволода III. Образцы такого рода копий до нас не дошли.

Наряду с основным термином «копьё», в древней Руси употреблялись еще иные названия для оружия этого рода. Это терминологическое разнообразие, несомненно, соответствовало разнообразию форм оружия, которое пока не может быть выяснено на археологическом материале.

Вторым названием копья является «рогатина». Она всегда была копьём ударным, в древнейшем упоминании она является боевым оружием. В 1149 г. «един же от Немчиць ведев и [Андрея Боголюбского] хоте просунути рогатиною» (Ипат. л., 1149).

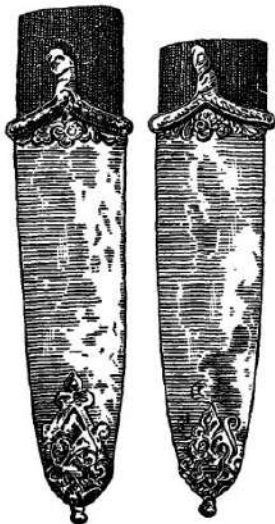
Третьим термином для ударного копья был «оскеп», судя по словам «пободоста и оскепом» в рассказе об убийстве Ярослава Святополчича (Ипат. л., 1123). Со словом «оскеп» тесно связано вышеупомянутое название копейного древка «оскепище», дожившее до московского периода.

Сулица, в противоположность копью, рогатине и оскепу, была оружием метательным. Самый термин появляется сравнительно поздно: впервые сулицы названы в Слове о полку Игореве у русских и половцев. Затем о них говорит ценный для нас терминологически легописный рассказ об осаде крестоносцами Царьграда: «и бяхуть с высоких скал на грады Грькы и Варягы камением, и стрелами, и сулицами» (I Новг. л., 1204). В Липецкой битве сулицы послужили оружием первого натиска: «и удариша на Ярославлих пешцев с топорки и с сулицами» (Ник. л., 1216). Самое слово «сулица» производят от глагола «сулить» (в значении «совать», «толкать»). Видимо, аналогичным «сулице» оружием была «совь», только раз упомянутая в летописи: «а сами побегоша на лес, пометавъше оружия и щиты и сови и все от себя» (IV Новг. л., 1234). В трех других списках той же летописи слово «сови» заменено словом «сулицы». Употребляемое в современной речи для метательного копья слово «дротик» возникло позднее.

При медленном сближении войск противников или подготовке приступа к укреплениям бой начинался перестрелкой из луков; об этом говорят многочисленные описания сражений, например: «Ни по стреле пустивъше тогда побегоша» (Лавр. л., 1151); «толко по стреле стреливъше побегоша» (Ипат. л., 1175); «и не дошедше до них стрелиша по стреле» (Тверск. л., 1176); «они же, постоявше мало, пустиша по стреле в наши» (Воскр. л., 1220). В разгаре боя или приступа стрелы сыпались дождем. Это сравнение возникло уже в древней Руси; например, при осаде Владимира-Волынского, «идяху стрелы аны дождь» (Лавр. л., 1097); суздальцы при осаде Новгорода «попустиша стрелы, аки дождь умножен, на острог» (IV Новг. л., 1169). В Слове о полку Игореве применено образное сравнение: «итти дождю



Рис. 257. Меч и сабля из Гочевского могильника (Курский музей).

стрелами», причем образ этот настолько привился, что в Слове Даниила Заточника это сравнение развернуто — «каплями дождевыми, аки стрелами пронзаему»; есть и другое подобное выражение: «оступиша весь град Чернигов, и пустиша множество стрел, и яко и неба не видети» (Ник. л., 1152). От подобных осад и остались стрелы, изобилующие в культурном слое некоторых древних русских городов.

Но массовое применение стрел, своего рода «залп», не исключал возможности прицела и стрельбы в отдельного человека. Впрочем возможности прицела были ограничены, — он был слишком медленным делом. Такой прицел был типичен при стрельбе с возвышения, точнее с городской стены, при стрельбе

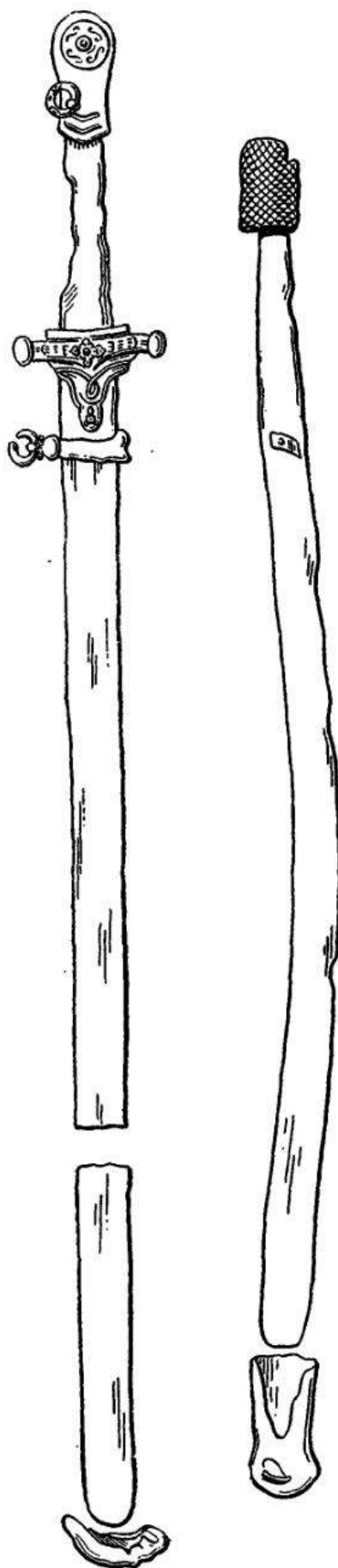

Рис. 258. Наконечники копий XI и XII вв. (по Л. К. Ивановскому).

в связанного человека, при стрельбе из засады. Все три возможности можно иллюстрировать летописными примерами. Осажденные стреляли в предводителей осаждавшего войска; так, например, был ранен под стенами Червна князь Владимир дорогобужский: «един некто с города пусти на нь стрелу и удари его в горло, но бог заступи и, мало бо захвати, но и то по доспеху» (Воскр. л., 1156). Стрелы упоминаются и в качестве орудия казни; так, «Василия и Лазаря... расстреляша стрелами Василковичи» (Лавр. л., 1097); Василий и Лазарь, выданные Васильковичам из осажденного Владимира-Волынского и приговоренные

к смерти, были, конечно, связаны. Из засады произведено было, вероятно, покушение на новгородского князя Святослава Ольговича непосредственно после известного переворота в 1136 г., при котором был изгнан Всеволод Мстиславич: «В то же лето стрелиша князя милостьници Всеволожи, нъ жив бысть» (I Новг. л., 1136).

Слово о полку Игореве упоминает «стрелы каленые», — очевидно, стрелы ковались не только из простого железа, но и из стали. В Слове упоминаются и «злаченные стрелы».

В Среднем Поднепровье в XII—XIII вв. широко распространенным оружием являлась булава (рис. 259). Это — бронзовый шар, залитый внутри свинцом и имеющий снаружи пирамидальные выступы, с отверстием посредине. Булава надевалась на деревянную рукоять, судя по изображениям на миниатюрах, достаточно длинную. Благодаря пирамидальным выступам, удар

булавой был очень эффективен. В Новгородской и Владимиро-Суздальской землях булава неизвестна.

Топор, преимущественно оружие смердов, лишь дважды упоминается в княжеских руках: в 1071 г. Глеб Святославич в Новгороде убил топором волхва: «Глеб же возма топор под скутом, приде к волхву... Глеб же вынемь топор, ростя и, и паде мертв» (Лавр. л., 1071). Второе упоминание относится уже к Липецкой битве 1216 г.: «Князь Мстислав проехав трижды сквозе полкы княжи Юрьевы и Ярославли, секучи люди, бе бо у него топор с паворозоу в руце» (Лавр. л., 1216).

Роскошные топоры, применявшиеся для придворных церемоний, известны в археологическом материале (рис. 260). Один такой топор был найден в Среднем Поволжье; он бронзовый, с железным лезвием, на нем серебряной инкрустацией изображены процветшие кресты, тут же вырезаны краткие греческие религиозные надписи, датируемые по форме букв XI—XII вв. Второй топор, найденный неизвестно где, по стилистическим данным относится к Владимирской Руси; он железный, покрытый серебром, а по серебру идет узор золотом и чернью. На одной стороне изображен дракон, свернувшийся в виде буквы А и пораженный мечом; с другой стороны—две птицы у так называемого древа жизни. На проушных выступах изображена буква А, это, видимо, инициал владельца или вернее князя, при дворе которого топор употреблялся. Некоторые этим князем считают Андрея Боголюбского, что доказать, конечно, нельзя.



Рис. 259. булава из землянки XIII в. (Киев, Раскопки М. К. Каргера).

Простые хозяйственные топоры являлись наиболее распространенным оружием смердов. В миниатюрах Кенигсбергской летописи, иллюстрирующих рассказ о восстании смердов 1071 г. в Поволжье, ярко отражена эта разница в вооружении смерда и воина: смерды вооружены только топорами; в летописном рассказе и говорится, что один из восставших «грешися Яня топором».

Простые топоры составляли основное вооружение массового ополчения, как это видно по рассказу хотя бы о Липецкой битве 1216 г. Там «они вергыше кии, а они топоры» (Лавр. л., 1216). «Кии» — это колья, палки; в 1151 г. киевляне говорят Изяславу Мстиславичу: «ать же пойдуть вси, како можеть и хлуд [жердь] в руди взяти» (Ипат. л.). Простые воины, начавшие Липецкий бой, действовали, таким образом, палками и топорами. В том же бою, «пешци же идоша по дебре ревуще... и удариша на Ярославлих пешцев с топорки и

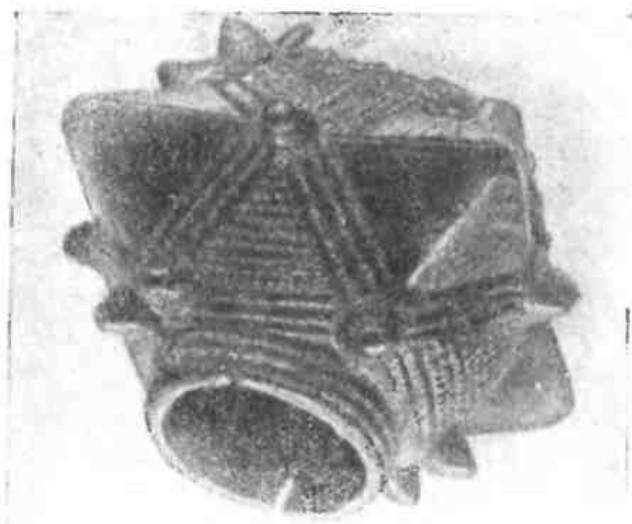

Рис. 260. Топорик из собрания ГИМ (фотоархив ИИМК);
увеличен. Длина оригинала 9 см.

с сулицами» (Ник. л., 1216). Таким образом, пехота, являвшаяся тогда просто-народным и вспомогательным войском, была вооружена топорами и копьями. Еще интереснее описание осады Булгара в 1220 г.: «приступи же Святославъ къ граду съ все стороны, а наперед пещи [с] огнем и топоры, а за ними стрелцы и копейники» (Тверск. л., 1220).

Благодаря счастливой, единственной в своем роде, случайности до нас дошел княжеский шлем начала XIII в. В 1216 г. Юрий и Ярослав Всеволодовичи были разбиты в Липецкой битве новгородцами. О Юрии летопись прямо говорит, что он прискакал во Владимир «в единой сорочице», значит бросив доспехи; возможно, что Ярослав поступил так же. Прошло 592 года, и в 1808 г. в районе, где некогда была битва, недалеко от Юрьева-Польского, крестьянка Ларионова, «находясь в кустарнике для щипания орехов, усмотрела близ орехового куста в кочке что-то светящееся». То был позолоченный шлем (рис. 261), а под ним оказалась кольчуга. Судя по надписи «великий архистратиге господень Михаиле, помози рабу своему Федору», шлем принадлежал князю Ярославу Всеволодовичу, так как Ярослав носил христианское имя Федор. Шлем относится к основному для древней Руси типу, плавно вытянут кверху; спереди к нему приделан железный высеребренный «нос», самый шлем обложен серебряными вызолоченными пластинами. На большой центральной пластине изображен архангел Михаил, а вокруг него приведенная надпись. Снизу шлем обогнут пластиной с травами, шестью птицами и двумя грифонами. Вверху находится звездчатая пластина с четырьмя фигурками: Вседержителя, Георгия, Василия и Федора. Подбор святых позволяет опять вспомнить о князе Ярославе (Федоре), о его брате Юрии (Георгии) и о третьем брате Василии. Шлем этот в свое время блестел, как золотой. Именно таковы были, повидимому, некогда «золотые [т. е. позолоченные] шеломы», упоминаемые в Слове о полку Игореве: «камо тур, поскочяше, своимъ златымъ шеломомъ посвечивая, тамо лежать поганья головы половецкыя...»; «где ваши златые шеломы...»; «... не ваю ли злачеными шеломы по крови плаваша?» Летопись также употребляет этот термин: «...тогда Володимир Мономах пил золотом шоломом Дон...» (Ипат. л., 1201).

Прямую аналогию шлему Ярослава Всеволодовича представляет описанный в летописи шлем Изяслава Мстиславича. Изяслав лежал раненый на поле своей победы при Руте, к нему подошли его воины и не узнали его под шлемом: «Изяслав же рече: „князь есмь“ — и един от них рече: „а так ны еси и надобе“, и вынза мечь свой и нача и сечи по шелому; бе же на шеломе над челом написан святой мученик Пянтелемон злат, и удари и мечем, и тако вшибеся шелом до лба; Изяслав же рече: „аз Изяслав есмь, князь ваш“, — и сня с себе шелом, и позна и» (Ипат. л., 1151). Золотой Пантелеймон над челом аналогичен золотому изображению Михаила на шлеме Ярослава.

Шлем скрывал лицо, он должен был иметь для этого кольчужную сетку, впоследствии названную бармицей. Поэтому при случае военный головной убор служил и маской; это понадобилось, например, Даниилу галицкому под



Рис. 261. Шлем Ярослава Всеволодовича
(Оружейная палата).

стенами польского города Калиша: «Данил же возма на ся шелом Пакославль» (Ипат. л., 1229), в своем шлеме он был бы, очевидно, узнан по эмблемам, а в чужом он долго слушал разговоры своих союзников с горожанами, а потом «сня с себе шелом» и сам стал говорить.

Не только профессиональные дружинники имели шлемы, но и горожане, по крайней мере новгородцы; при выступлении Славенского, Плотницкого и Неревского концов против известного посадника Твердислава Михалковича в 1218 г. «придоша ониполовици и до детине в бронех и в шоломах, аки на рать, и Неревляни тако же» (IV Новг. л., 1218). Это выступление ониполовцев (жителей Торговой стороны) началось с их сбора на вече «у святого Николы», т. е. на Вечевой площади. В позднее время на этом месте также бывали вооруженные вечевые собрания; при раскопках здесь был найден кусок разорванной кольчуги.

Как уже говорилось, сравнение древних боевых одежд Западной и Восточной Европы приводит к выводу, что кольчуги распространились на Руси примерно на 200 лет раньше, чем на Западе, вопреки предвзятым мнениям об исконной отсталости русской культуры. В связи с этим интересно одно

место во французской героической поэме (*chanson de geste*) XII в. «Рено де Монтобан» (*Renaud de Montauban*). Там среди дорогих импортных доспехов упоминается «кольчуга, сделанная в России» (*haubert fait en Russie*).

Брони, вполне понятно, считались ценной военной добычей. Ярослав Всеволодович перед Лицейкой битвой говорил своим боярам и «первым людям»: «вам же буди кони, брони, порты» (Троицк. л., 1216). Как мы видели в предыдущей главе, в походе войны не обременяли себя доспехами. Поход в бронях отмечается как необычайное явление: «слышав же Святослав оже болгары собравшеся ждуд его на Исадах, повеле же воем своим оболочитися во броня,



Рис. 262. Воин. Рельеф Георгиевского собора в г. Юрьеве-Польском.

и стяги наволочити, и наряди полкы в наседех и лоднях, и поиде полк по полце бьюще в бубны и во трубы и в сопели, а сам князь по них поиде» (Воскр. л., 1220). Кольчугу можно было надеть и под верхнюю одежду; так, Ростислав Глебович полоцкий надел броню, идя на пир к заговорщикам: «и начаша Ростислава звати льстью у братьщину к святей Богородици к старей, на Петров день, да ту имуть и; он же еха к ним изволочивъся в броне под порты, и не смеша, на нь дързнути» (Ипат. л., 1159). Кольчуги в защиту от жары и от холода должны были покрываться чехлами, но при средней температуре это было необязательно, чехлы иногда снимались, и великолепное зрелище блестящего металла само по себе должно было производить сильное впечатление на врагов. Летописец так описывает войско Юрия Долгорукого под Черниговым: «и бе видети страшно в голых доспехах, яко вода солнцу светло сияющу» (Ник. л., 1152); это сравнение удачно: своеобразная поверхность кольчуг действительно была похожа на речную рябь, освещенную солнцем.

Летописные упоминания о щитах довольно скудны и не позволяют определить ни их внешний вид, ни способ употребления. Слово о полку Игореве четыре раза напоминает нам, что цвет щитов был червлый, т. е. красный: «лисицы брешут на чрленья шиты»; «храбрии Русици поля преградиша чрлеными шиты» и т. д. Русские щиты начала XIII в. мы видим на рельефах Георгиевского собора 1234 г. в Юрьеве-Польском, их держат в руках воины, — один щит овальный с бляхой посредине, четыре — миндалевидные с эмблемами (рис. 262). Миндалевидная форма щитов господствовала во всей Европе с VIII в. как раз до XIII в. На двух юрьевских щитах — шестиконечные кресты, на третьем — восьмиконечный крест (не надо забывать, что это все-таки изображения на стене церкви), на четвертом — геральдический лев (рис. 263) — герб владимирской княжеской династии. Русские дружинники XI—XIII вв. были настоящими профессиональными воинами, не уступавшими по вооружению своим западным современникам.

ЛИТЕРАТУРА

- Арциховский А. В. Археологические данные о возникновении феодализма в Суздальско-Смоленской земле. Пробл. истории докапиталистич. обществ, 1934, № 11—12.
- Арциховский А. В. Русская дружина по археологическим данным. Ист.-марксист, 1939, № 1.
- Бранденбург Н. Е. Курганы южного Приладожья. Материалы по археологии России, № 18.
- Каргер М. К. Княжеское погребение XI в. в Десятинной церкви. К. С. ИИМК, 1940, вып. IV.
- Каргер М. К. Погребение киевского дружинника X в. К. С. ИИМК, 1940, вып. V.
- Ленц Э. Эрмитаж. Собрание оружия. СПб., 1908.
- Равдоникас В. И. Надписи и знаки на мечех из Днепростроя. Сборник «Из истории докапиталистических формаций», Л., 1933.
- Савваитов П. И. Описание старинных русских утварей. СПб., 1896.
- Самоковасов Д. Я. Могилы русской земли. СПб., 1908.
- Самоковасов Д. Я. Могильные древности Северянской Черниговщины. М., 1917.
- Сизов В. И. Гнездовский могильник. Материалы по археол. России, № 28, СПб., 1902.
- Stöcklein H. Topkaru Saraji. Ars islamica. 1934.



Рис. 263. Св. Георгий. Рельеф Георгиевского собора в г. Юрьеве-Польском.

КРЕПОСТНЫЕ СООРУЖЕНИЯ

Н. Н. Воронин

1

Восточнославянские поселения, как отмечено выше (гл. 3), приобрели укрепленный характер уже в период разложения родового строя. Условия этого исторического этапа были таковы, что «война и организация для войны становятся теперь нормальными функциями народной жизни... война... становится постоянным промыслом. Недаром высятся грозные стены вокруг новых укрепленных городов: в их рвах зияет могила родового строя, а их башни упираются уже в цивилизацию». ¹ Самый выбор места для поселения такого рода определялся условиями наилучшей естественной защищенности: на высоких мысах рек и оврагов с закрытыми с двух сторон подступами. Укрепление поселения осуществлялось при помощи возведения невысоких земляных валов, иногда завершавшихся деревянным заграждением; выемка земли для насыпки вала образовывала одновременно ров с его наружной стороны. Такого рода защитные сооружения закрывали доступ в поселок с наиболее уязвимой стороны, где отсутствовали естественные преграды (см. выше рис. 126). Уже в это время были выработаны основные конструктивные приемы устройства валов и стен. Внутри насыпи вводились деревянные крепления или срубы; иногда в роли такого каркаса выступали стенки из прочного плетня; насыпь иногда покрывалась глиной и подвергалась обжигу. Деревянная ограда по валу имела характер тына, т. е. врытых вертикально заостренных бревен, или же представляла из себя прочный забор из горизонтально положенных бревен, закрепленных концами в массивных стояках.

¹ Ф. Энгельс. Происхождение семьи, частной собственности и государства. К. Маркс и Ф. Энгельс, Соч. т. XVI, ч. 1, стр. 139—140.

К IX—X вв. общественное развитие народов, населявших Восточную Европу, шагнуло далеко вперед; родовые объединения распались, уступив место общинным, территориальным; укрепленные поселения сменились рассыпанными по большой площади открытыми земледельческими поселками сельских общин. Однако опасность от внешних нападений не была устранена, но, напротив, усилилась; росла и необходимость защиты от них. Для этих



Рис. 264. Взятие города Вручого (977 г.; миниатюра Кенигсбергской лет.).

целей, повидимому, служили городища-убежища, а также стены новых городов. Выше (гл. 3) мы видели, как вторжение в древлянскую землю карательной экспедиции княгини Ольги заставило древлян сбежаться в свои «грады» и «затвориться» в них в надежде отсидеться в осаде. Судя по летописному тексту, подобные «грады» в древлянской земле были многочисленны. Древлянский город Вручий (совр. Овруч), куда стремился скрыться Олег от преследования Ярополка (977 г.), имел ров и мост; бросившиеся на мост в паническом бегстве люди падали в ров вместе с конями (рис. 264).

Специальные убежища сохранились позднее лишь у некоторых соседних с Русью народов; летопись называет их «твердями» и отмечает их наличие, например, у ятвягов и мордвы: ятвяги не в силах сопротивляться войску князя Романа «бежаша во свои тверди» (Ипат. л., 1196), под натиском воинов владимирского князя Юрия Всеволодовича «мордва вбегоша в леса своя, в тверди,

а кто не вбегл, тех избиша...» (Лавр. л., 1228). Повидимому, эти тверди представляли собой нечто вроде лесных засек.

«Города» такого переходного типа, как в рассказе о древлянском походе Ольги, были, несомненно, распространены у большинства славянских племен к моменту их подчинения киевскими князьями. Вооруженный захват их был первым делом при покорении данной территории, владение таким укрепленным центром обеспечивало господство над окружающим населением. Покорение племен закреплялось также постройкой новых опорных укрепленных пунктов. Летопись связывает рассказ о постройке «городов» Олегом с данническим обложением словен, кривичей и мери (882 г.). Обращение интересов киевских князей и их дружин к освоению внутренних территорий Восточной Европы, связанное с отпором их стремлению к Византии при Святославе, привело к усиленному строительству новых «городов», т. е. небольших княжеских крепостей, в среде покоряемых и облагаемых данью племен и по границам укрепляющегося Киевского государства.

Владимир Святославич строит в борьбе с печенегами ряд крепостей: «И рече Володимир: „се не добро, еже мал[о] город[ов] около Киева“. И нача ставити города по Десне, и по Востри, и по Трубежеви, и по Суле, и по Стугне, и поча нарубати муже лучшие от Словень, и от Кривичь, и от Чюди, и от Вятичь, и от сих насели грады, — бе бо рать от Печенег, и бе воюяся с ними и одоляя им» (Лавр. л., 988). Перед нами, несомненно, создание системы княжеских городков-крепостей, защищающих подступы к центру «державы Рюриковичей» — Киеву — и населенных разноплеменными дружинами, вербовавшимися в частности из военной феодализирующейся знати северных племен.

В оборонительной системе Киевской земли заслуживает особого внимания наличие колоссальных оборонительных линий — так называемых змиевых валов. Эти валы часто шли вдоль рек (рр. Вита, Стугна, Красная), которые как бы образовывали естественный водный ров перед валом. Вал достигал 6—8 м вышины при ширине 16—17 м; при отсутствии реки с наружной стороны вала был выкопан ров. Время сооружения змиевых валов до сих пор вызывает споры; есть основания относить их к глубокой древности и считать, что Киевская Русь лишь усовершенствовала и усилила их стратегические качества. Однако, по свидетельству Брунона (1008), эти валы сооружены при Владимире Святославиче; Брунон рассказывает, как князь Владимир проводил его до границ своего государства, которые он для безопасности от врагов-ночевников окружил со всех сторон весьма длинной и крепкой оградой. Масштабы этого сооружения настолько поражали воображение, что его возникновение послужило темой народной легенды о Змие, которого запрягли в плуг, скованный Козьмой и Демьяном, и заставили проложить по степным просторам эти гигантские валы. Важнейшими линиями были валы по реке Стугне от Триполья на Васильков, Черногородку и Бышев (время Владимира) и валы по реке Роси (время Ярослава). Подобные сооружения известны и на Западе: таковы *limites*



Рис. 265. Схема оборонительных линий Киевской земли
(по Н. Д. Полонской).

Saxoniae Карла Великого, валы, сооруженные датским конунгом Готфридом (809), валы на границах владений германских императоров, в землях западных славян. Огромная защитная роль змиевых валов с несомненностью выступает из многочисленных рассказов летописи, сообщающих о борьбе с кочевниками X—XI вв.; ряд княжеских городков-крепостей ставится по линии валов. Так

формируется сложная и продуманная система крепостей около Киева. Характерно, что она обращена в первую очередь на юг, в сторону печенежской и половецкой степи (рис. 265). С севера «города» редки; среди них выделяется Вышгород на высокой горе над Днепром, прикрывавший подступ к Киеву по Днепру с севера; здесь были важнее естественные преграды — дремучие леса.

Техника сооружения подобных городков, несомненно, следовала традиционным приемам; ограждения состояли из насыпных земляных валов и рвов и дополнялись деревянной оградой, шедшей по гребню вала. Сами условия восточноевропейской равнины, бедной естественным камнем и богатой лесом,

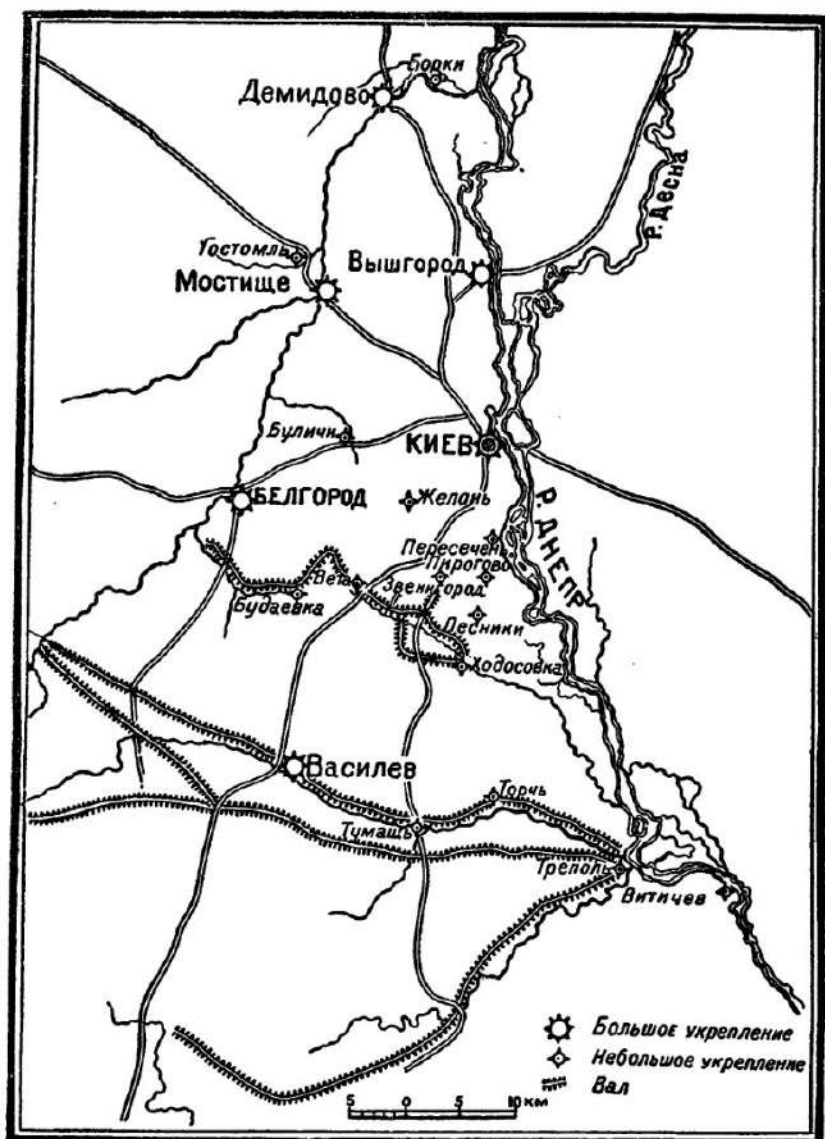

Рис. 266. Устройство вала Белгорода (по В. В. Хвойко).

который исчезал только на крайнем юге, надолго определили материал и способ фортификационных сооружений из земли и дерева. Такими были, между прочим, и крепости, возникавшие в X—XI вв. на путях захвата немцами земель западных славян и Прибалтики (*motta*); они использовались еще в XII в., не вышли из обихода в XIII в., а в землях прусского ордена строились и в XIV в. Эта техника отнюдь не свидетельствует об «отсталости» «деревянной Руси» по сравнению с «каменным Западом», как это представлялось С. М. Соловьеву: русские феодальные замки и городские кремли были, как правило, в подавляющем большинстве деревянными и земляными в силу естественных условий.

Несомненно, что последующее археологическое изучение древних земляных укреплений покажет значительное разнообразие их техники, но и в настоящее время с несомненностью можно говорить о применении русскими горододелцами сложных конструкций, совершенствующих древние приемы, о которых

говорилось выше. Укрепления города Белгорода, построенного Владимиром Святославичем в 991 г. (рис. 266), дают пример весьма сложного устройства вала: его основу составляли дубовые срубы; они были загружены необожженными кирпичами или просто забиты глиной. Вся эта внутренняя конструкция стены была засыпана землей и задернована, получив форму вала, по гребню которого шел частокол из дубовых кольев («тын»). Весьма вероятно, что сложность крепостных стен Белгорода была вызвана исключительным стратегическим значением этого пункта, — Белгород являлся как бы ключом к овладению Киевом, под его стенами не раз происходили решающие битвы. Белгород был исключительно выгодно расположен в стратегическом отношении: он поставлен на высоком (до 52 м), местами отвесном берегу реки Ирпени, русло которой и ручьи дополняли естественную защиту города. Подобно другим важным военно-феодалным центрам, Белгород имел две линии укреплений: детинец-цитадель и второй вал, охватывавший большую площадь городского посада.

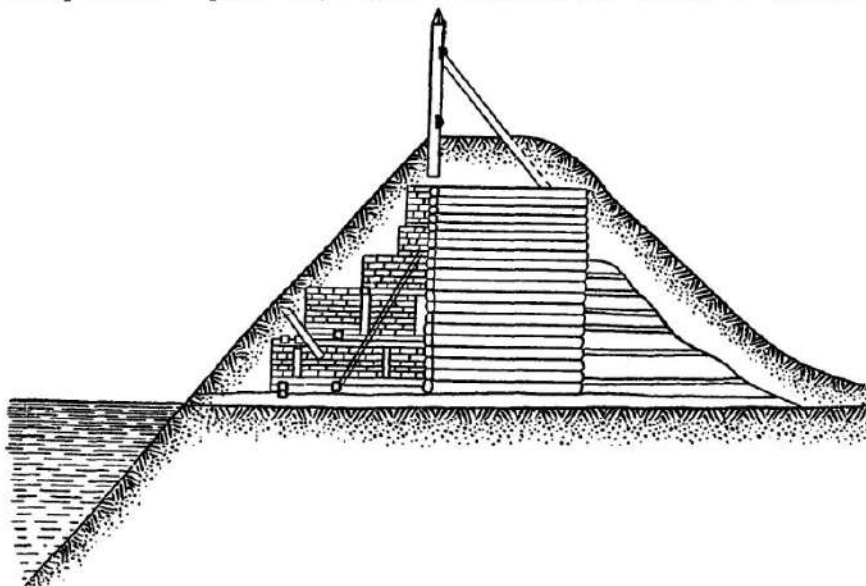

Рис. 267. Укрепления Переяславля Южного.

Вышгород также имел мощные укрепления. Первоначально возник детинец, позже были возведены две линии валов, охватывавших разраставшийся посад; они были несколько ниже земляных укреплений детинца. Как и в Белгороде, основу вала составляли рубленые клетки, загруженные камнем и глиной.

Несомненно, также важнейшим военным центром был Переяславль на слиянии Альты и Трубежа (к юго-востоку от Киева), укрепленный Владимиром в 992 г., а через столетие, в 1089 г., получивший частично каменные крепостные стены (рис. 267).

Киевские укрепления (см. выше рис. 122) в IX — начале X в. ограждали лишь незначительную часть киевской «горы», господствующей над Днепром и широкой равниной округой. Земляной вал и ров проходили там, где в конце X в. Владимир выстроил первую христианскую (Десятинную) церковь. Владимир произвел полную реконструкцию всех городских укреплений Киева. Он засыпал старый ров, снес вал, ограждавший древнейшее городище, и, значительно расширив территорию Киева, обнес его новым валом. Единственным

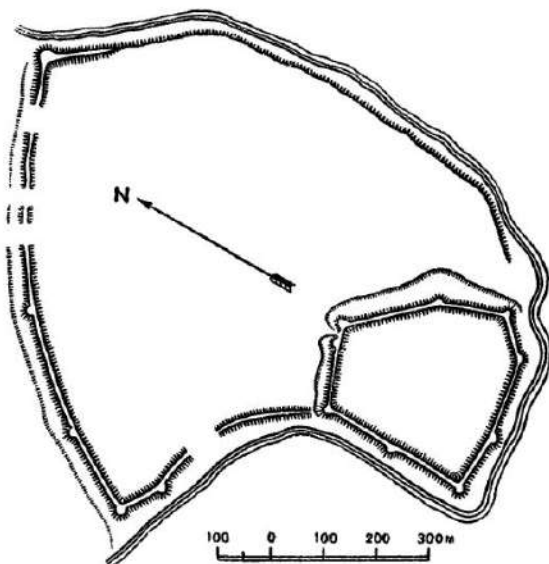
остатком этого Владимирового города являются фундаменты так называемых Батыевых ворот, найденных под современной мостовой на ул. Короленко. Это была монументальная] каменная башня, прорезанная широким сводчатым пролетом ворот; можно думать, что в основных чертах Владимировы ворота были близки Золотым воротам Ярославовой крепости.

О крепостных сооружениях времени Ярослава (1037), обнесшего валами и рвами выросшую западную часть города, известно больше. Как Владимировы, так и Ярославовы

валы не уступали по своей мощности укреплениям Белгорода и Вышгорода; судя по рисункам XVII в., они достигали 15 м высоты и служили подножием бревенчатой стены. Летописи называют несколько ворот, введших в город: Львовские (с северной стороны), Лядские (с южной стороны) и Золотые (с западной стороны). Если земляные укрепления Киева были стерты в процессе роста города, то и от ворот сохранилось очень немного. Руины Золотых ворот



Рис. 268. Золотые ворота в Киеве.

и их изображение на рисунке 1651 г. — вот все, что осталось для суждения о грандиозных укреплениях Киева времени Ярослава. Золотые ворота (рис. 268, 269) представляли собой две параллельных каменных стены, соединенные между собой сводом. На его верхней площадке, несомненно имевшей оборонительное боевое назначение, находилась небольшая церковь Благовещения. Огромная высота арочного пролета, который было немислимо закрыть воротами на всю вышину, заставляет предполагать внутри его дополнительную арку, к которой и примыкали воротные полотнища. Вероятно также, что в арке ворот на балках, закрепленных в боковых стенах, устраивался {деревянный боевой настил, который позволял защищать подступ к воротам. Воротные полотнища были окованы вызолоченной {медью, что, вероятно, и дало повод к их названию «золотыми». Насыпь вала примыкала непосредственно к боковым фасадам ворот.

Кладка Золотых ворот, сочетающая тонкий плиткообразный кирпич с рядами камня, обнаруживает прямую связь с техникой византийских зодчих, строивших одновременно Софийский собор.

Однако эти каменные проезды башни сочетались с деревянно-земляной конструкцией стен города в целом, что характерно и для последующего развития русского крепостного строительства.

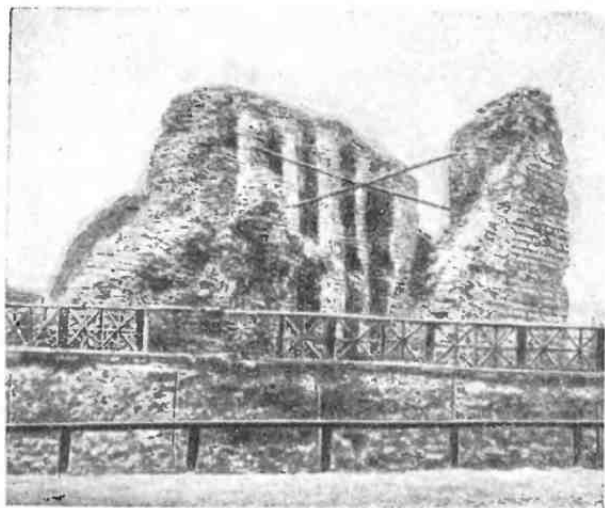
2

С началом феодальной раздробленности, с обособлением отдельных независимых княжеств крепостное зодчество входит в новую полосу своего развития. Войны между отдельными князьями, грабительские походы в земли соседей, постоянные столкновения князей со своими вассалами, отстаивавшими



Рис. 269. Золотые ворота в Киеве (по рис. 1651 г.).

свою независимость, наполняют этот период боевой тревогой; «внутри страны шла непрерывная война даже и в том случае, когда внешний враг был в стране», находясь поэтому в состоянии «непрерывного и совершенно бесцельного опустошения, которое неизменно продолжало существовать в течение всего

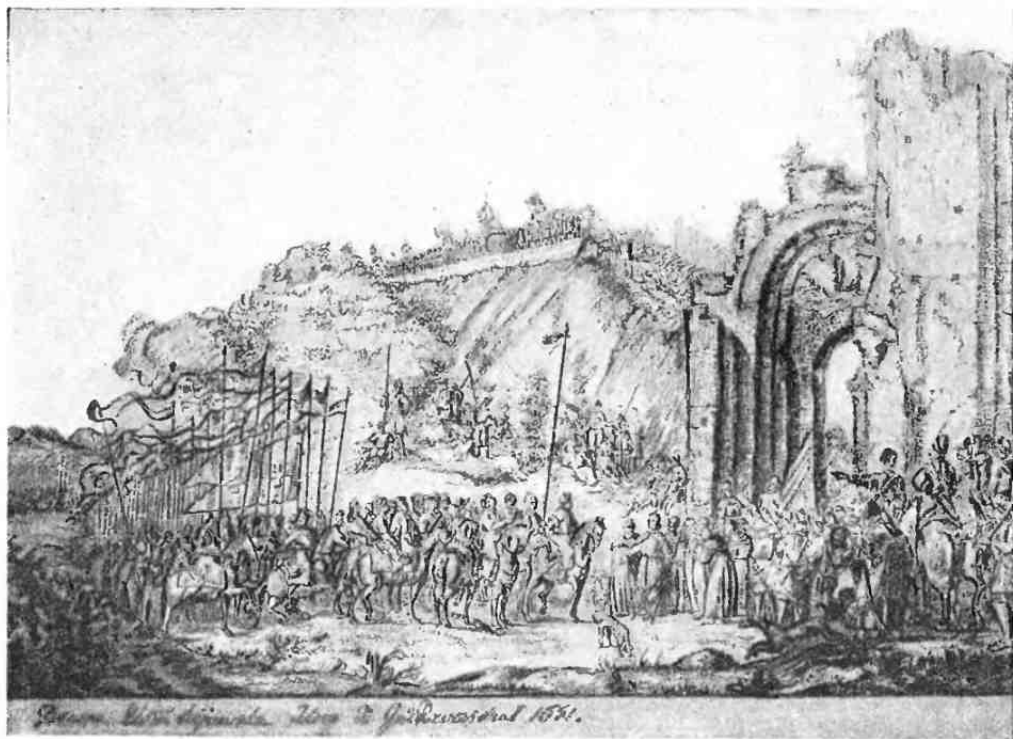

Рис. 270. Схема обороны Владимирской земли.

средневековья». ¹ Политически и экономически замкнутые земли княжеств и в военном отношении стремились обеспечить себя от вторжения извне. Если, как мы видели выше, в условиях Киевской державы, эти оборонные мероприятия были обращены преимущественно в сторону степи, были «односторонними», то, в условиях «войны всех против всех», каждое княжество было вынуждено к организации круговой, всесторонней обороны. Систему такого расположения крепостей-городков мы найдем в каждом русском феодальном княжестве. Примером могут служить укрепления Владимирского и Рязанского княжеств.

¹ Ф. Энгельс. О разложении феодализма и развитии буржуазии. К. Маркс и Ф. Энгельс. Соч., т. XVI, ч. 1, стр. 443.

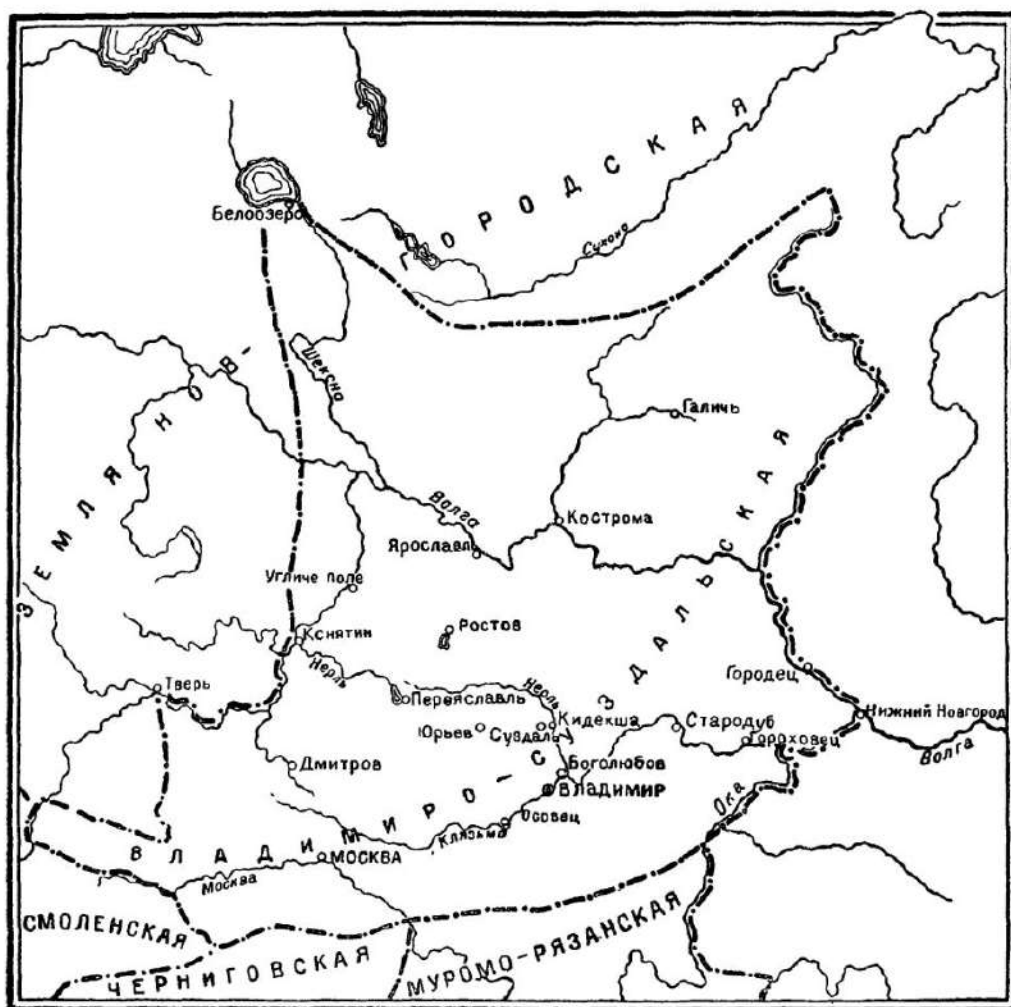

Рис. 271. Схема обороны Рязанской земли.

Земли Владимиро-Суздальского княжества (рис. 270) своими северными рубежами смыкались с Новгородским Заволочьем, на западе — с собственно Новгородской землей и княжеством Смоленским, с юга подходили земли Северская и Рязанская; значительной длины восточная граница, лежавшая по Оке, Волге и Унже, была обращена к землям соседних народов — мордвы, мещеры, болгар. Собственно военные границы были более узки и образовывались с севера течением Волги, а с юга — Окой и ее притоками Клязьмой и Москвой-рекой. На Волге к XI в. восходят укрепления Ярославля и Углича, прикрывших с севера древние центры земли — Ростов и Суздаль. В XII в. эта линия усиливается обращенной к Новгороду Тверью и городом Коснятинным на устье волжской Нерли, являвшейся путем с Волги внутрь княжества; далее находим Кострому и Городец и, наконец, в XIII в. Нижний-Новгород на Окском устье, — все это удобно в стратегическом отношении расположенные и сильно укрепленные оборонительные пункты. Центральным звеном южной крепостной линии был основанный Мономахом в начале XII в. на высоком клязьменском берегу город Владимир; ниже по Клязьме устье клязьменской Нерли занял «Боголюбов город» — замок князя Андрея, далее шли Стародуб, Ярополч и Гороховец, выше по Клязьме — к Рязани — был поставлен Осовецкий городок и Москва на Москве-реке. Внутри княжества в XII в. возникли новые княжеские крепости: Дмитров на Яхроме, Юрьев-Польский на реке Колокше и Переяславль-Залесский при впадении р. Трубежа в Клешино озеро. Так сложилась отчетливая система оборонительных пунктов, обеспечивавшая устойчивость территории Владимирского княжества; пограничные города являлись одновременно базами походов владимирских князей в земли соседей.

Рязанское княжество расположилось на границах Русской земли, обращенных на юге к степи — «половецкому полю», а на востоке к землям мордвы и мещеры, с севера оно соседствовало с могущественным Владимиро-Суздальским княжеством.

Древний центр княжества — теперь городище Старая Рязань на Оке около города Спасска, — сам представлявший собой мощную крепость, был в течение XII в. окружен развитой сетью более мелких крепостей, охранявших подступы к столице (рис. 271). В сторону Владимирской земли была обращена Коломна, закрывавшая выход из Москвы-реки в Оку. Несколько выше по Оке лежала рязанская крепость Ростиславль. Ниже Коломны шли укрепления Борисова-Глебова, Переяславля-Рязанского, основанного в конце XI в., и Ожска; с запада, на Осетре, стоял Зарайск. С юга, со стороны «половецкого поля», на среднем течении реки Прони Рязанскую землю сторожили укрепления города Пронска; летопись говорит о наличии ряда других городов вниз по Проне до Старой Рязани. Прямо перед устьем Прони, на противоположном крутом берегу Оки, стоял хорошо укрепленный земляными валами городок Ольгов. В сторону мордовских земель, вниз по Оке подступы к Рязани также несомненно были обеспечены крепостями, — в этом направлении летопись называет

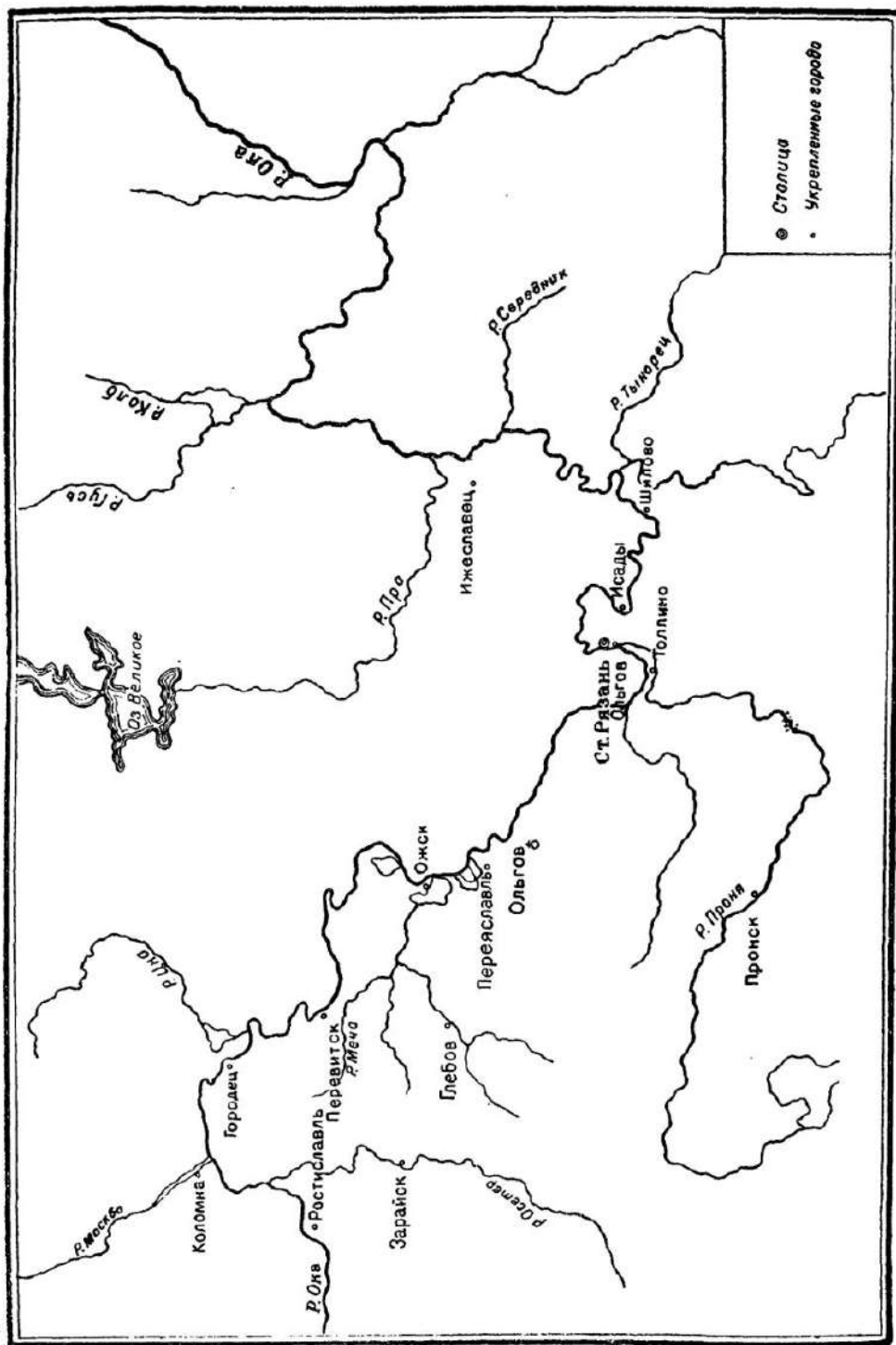
два военных пункта: Белгород и Ижеславль; весьма вероятно, что их было значительно больше.

Нужно отметить, что в XI—XIII вв., как и во времена Киевской державы, княжеские крепости занимают береговые высоты многоводных рек, являющихся естественной защитной полосой, или закрепляют устья важнейших водных артерий.

Для постройки крепости, как и раньше, выбирали наиболее выгодное в оборонительном смысле место, укрепленное естественными условиями, высотами и оврагами, реками и ручьями; чаще всего это была «стрелка» двух рек или



Рис. 272. Схема устройства оборонительных стен (по М. В. Красовскому):
1—3 — тын; 4 — тын косой.

излучина реки. Материалом крепостных сооружений в XI—XIII вв. попрежнему остается дерево и земля, каменные крепости ставятся лишь в особенно ответственных случаях (о них ниже); природные условия пока еще накладывают свой отпечаток на характер крепостей. Земляной вал («соп»), окруженный рвом («гробля»), составлял основу крепостной стены. Конструкция земляных укреплений изучена пока очень плохо, но известно, что самый вал образовался не только простой насыпкой земли из одновременно копаншегося рва, но и попрежнему имел внутри деревянные срубы, образовавшие его конструктивный каркас (см. выше Белгород-киевский).

Шедшая по валу деревянная стена, в зависимости от важности укрепленного пункта и других обстоятельств, имела различную конструкцию.

Наиболее простой — был «стоячий» или «косой» тын (рис. 272, 1—4) из плотно пригнанных друг к другу заостренных обычно дубовых бревен (отсюда

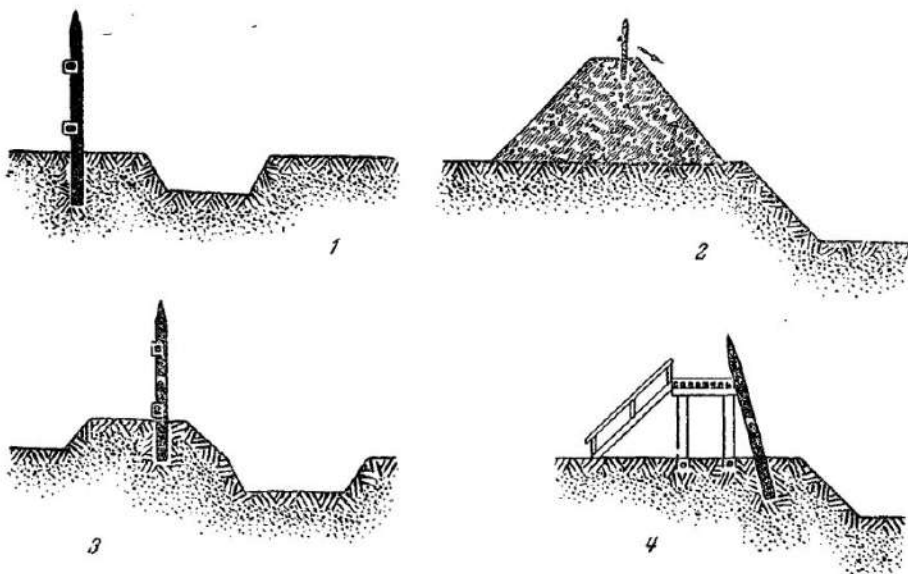
термин «острог», применявшийся и к другим системам); также несложной была ограда, состоявшая из горизонтальных бревен в стояках. Тыновая ограда была очень проста по устройству; ее быстро ставили в случае неожиданной опасности; такая ограда называлась часто «огородом» или «столпием»; такое ограждение было в Киеве в 1151 г., когда войска были размещены «от Золотых ворот по тем огородом до Лядьских ворот, а оттоле оли и до Клова и до Берестоваго и до Угорьских ворот и до Днепра» (Ипат. л.). При новой осаде Киева в 1161 г. «загорожено бо бише тогда столпием от горы оли и до Днепра... Половци въездаху в город просекающе столпие» (Ипат. л.). Ограда подобного рода могла строиться и без вала, — в этом случае увеличивался ее масштаб.

Более серьезной была стена из «городней» — поставленных рядом срубов, засыпавшихся внутри землей; это была как бы вынесенная на поверхность внутренняя система рубленого каркаса вала, которую мы видели в Белгороде и Вышгороде. Наверху стены делался помост, огражденный с внешней стороны «заборолами» — бруствером (рис. 273). «Заборолы» были всегда рубленые, иногда тесовые; так, в 1097 г. князь Мстислав, будучи в осаде в городе Владимире-Волынском, «внезапу ударен бысть под пауху стрелою на заборолех сквозе доску скважнею и сведоша ѿ на ту ночь умре» (Лавр. л.). Эта система стены «городнями» была очень несовершенна, срубы, не связанные между собой, давали разную осадку, стыки срубов скоро загнивали, и стена быстро ветшала. Так, в 1185 г. при нападении половцев на город Римов (Переяславское княжество) «римовичи же затворишася в городе и возлезше на забороле, и тако, божиим судом, летеста две городници с людьми, тако к ратным, и на прочая гражаны найде страх» (Ипат. л.). Деревянные стены, как правило, были не высоки, о чем говорят случаи, когда сидевшие в осаде прыгают с заборол из города; так, при осаде города Луцка в 1097 г., «горожане скочиша с града и почаша сеци вои Давидовы» (Ипат. л.); также и перебегающие к князю Ивану Берладнику из осажденной Ушицы смерды «скачуть через заборолы».

Интересный пример конструкции укреплений небольшого сторожевого городка XI—XIII вв. дает изученное украинскими археологами Райковецкое городище (около Бердичева). Фортификация его детинца, занимавшего площадь около 3000 кв. м, была оригинально приспособлена для хозяйственных нужд населения и гарнизона. Внешнюю линию стен образовали рубленые из



Рис. 273. Устройство заборол (по М.В. Красовскому).

толстого круглого дуба клетки, загруженные плотно утрамбованной землей и несшие на своей верхней площадке бруствер-забора. Срубы были промазаны глиной во избежание поджога. Внутри по всему периметру стены шел второй ряд клеток с рубленным и также промазанным глиной накатом; эти клетки служили для жилья. Наконец, третий внутренний ряд клеток служил для складских целей и других хозяйственных надобностей. В центре детинца оставалась площадка, служившая для загона скота, размещения стогов сена и ремесленных мастерских. Как упоминалось выше (гл. 3), Райковецкое городище возможно было укрепленной усадьбой-замком.

В составе городских ремесленников, как мы видели (гл. 2), рано выделились специалисты по постройке городских укреплений, которые и привлекались к подобного рода работам. «Городник», т. е. мастер по постройке городней, ставились ли они для стен или для устройства моста, упоминается в Русской Правде. Несомненно, что и «старейшина огородникам», упоминаемый в Житии Бориса и Глеба, был не представителем огородников в современном смысле этого слова, но руководящим специалистом по постройке тыновых «огород» или тех же «огородень», как называются иногда «городни».

Вдоль стен шли рубленые башни («вежи»), выступавшие за линию стены и позволявшие держать осаждающих под фланговым обстрелом. Так, например, при осаде Владимира-Вольнского в 1097 г. «ста Давид, оступив город, и часто приступаше. Единою подступиша к граду под вежами [вар. «турами»] онемь же бьющимся с града и стреляющим межю собою идяху стрелы акы дождь» (Ипат. л.).

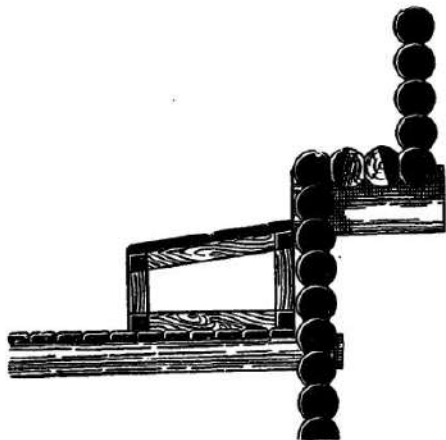
Особенное внимание привлекало укрепление входов в крепость — ворот. В планировке земляных укреплений небольших крепостей-городков наблюдаются случаи, когда вход в город образовывался не простым прорезом линии валов, а так, что концы вала шли параллельно, ставя врывавшегося врага под двусторонний обстрел и поражение. Нужно при этом помнить, что щит, носимый на левой руке, прикрывал воина только с одной стороны. Такая система наблюдалась в позднейшем городке Тешилове; нечто подобное можно предполагать и в Ольговом городке на Оке (Рязанское княжество), где у входа была расположена и небольшая каменная церковь, несомненно использовавшаяся для целей обороны (рис. 274). В упомянутом выше Райковецком городище перед входом в детинец ров имел особенно крутой откос, по которому наискось шла узкая мощеная камнем дорожка, ставившая подходившего противника под обстрел со стены.

Ворота, представлявшие в системе деревянных укреплений, вероятно, проездную или «воротную» башню, от которой через ров шел мост, были уязвимым местом обороны и особенно оберегались. Чтобы затруднить для противника подход ко рву, на его внешнем берегу ставились «надолбы», т. е. короткие обрубки дерева, вкопанные вертикально на близком друг от друга расстоянии; надолбами был опоясан, например, ров Коломны при ее осаде татарами в 1237 г.;



Рис. 274. План Ольгова городка.

смысл надолб был примерно аналогичен современным проволочным заграждениям — задержать врага под обстрелом с близких дистанций.

Мост, подводивший к городским воротам, был, как правило, постоянный. В соседних с Галицкой Русью городах упоминаются подъемные мосты, что было

обычно для западноевропейской инженерной техники; так, во время подступа к городу Калищу «возводный мост и жеравец пожьгоша» (Ипат. л., 1229); жеравцем здесь назван простой механизм, очевидно вроде «журавля» для подъема моста; поднятое полотнище моста одновременно закрывало пролет воротной башни.

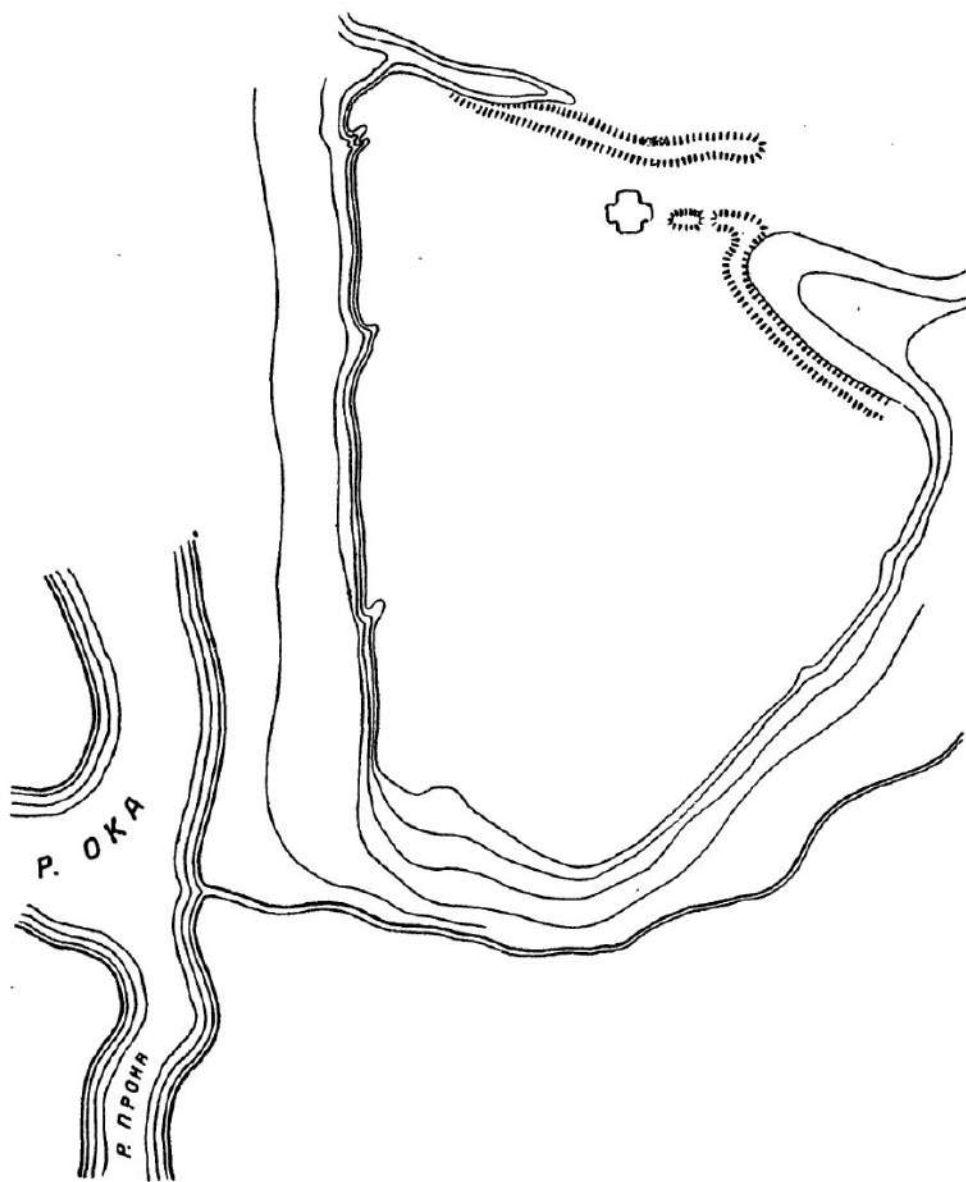
Неизвестно, применялся ли у русских при обороне ворот способ, известный у соседних болгар, которые выставляли перед воротами пеший отряд, прикрытый особыми защитными сооружениями («пеши вышли из города *твердь учи-нише плотом*», Лавр. л., 1184; так же 1220).

При расположении русских крепостей на высоких местах особую остроту приобретал вопрос о водоснабжении гарнизона и жителей в случае длительной осады. Судя по данным источников, глубоких колодцев еще не умели делать; так, летопись с удивлением отмечает в числе достопримечательностей города Холма колодезь в 35 сажень глубиной. Если внутри крепости не было ключа или озера, в городе должен был содержаться запас воды, которую возили или носили из реки. Так было при первой осаде расположенного на высоком берегу Киева печенегам (968 г.), когда «не бе лязе из града вылести... изнемогаху же людье гладом и водою» (Лавр. л.). Так было и позднее, например при осаде Пронска войсками князя Всеволода Большое Гнездо (1207 г.): «они же... отъяща от них воду» и осажденные «выходяща ночью крадяху воду»; тогда князь Всеволод поставил у трех ворот города вооруженные караулы, «они же [проняне] бяхутся излазящи из града, не брани дея, но жакы ради водныя — измираху бо мнози людье в граде» (Лавр. л.). Иногда в крепостях делались специальные «водяные вѣрота», небольшие малозаметные выходы к воде в основании стен.

Мелкие оборонительные сооружения строились и в условиях полевого боя. Еще Владимир Святославич по пути на Киев «стояше... *обрывся* на Дорогожичи... и есть *ров* и до сего дне» (Лавр. л., 980). Два столетия позднее, в 1216 г., перед Липецкой битвой владимирский князь Юрий стоял с войском на Авдовой горе «надеяше бо ся на твердь — бяше бо плетнем оплетено то место и насовано колья, ту бо стояху глаголюще — егда ударят на нас в ночь...» (Лавр. л.; вар. Ник. л.: «стояше бо... в крепости бяше бо плотом обито, и плетни оплетено, и кольем осажено...»).

Крупные ремесленно-торговые города получают уже в это время мощные оборонительные сооружения, «их крепости были гораздо более неприступными, чем дворянские замки, потому что взять их можно было только с помощью значительного войска».¹ Как правило, город сообразно с его планировкой (см. гл. 3) состоял из двух оборонительных частей: 1) детинца, городской цитадели, где был двор князя или городского правителя, главные городские постройки — собор и пр., и 2) стены, окружавшей городской посад; последняя, несомненно, имела первоначально простейшую тыновую ограду, что закрепило

¹ Ф. Энгельс. О разложении феодализма и развитии буржуазии. К. Маркс и Ф. Энгельс. Соч., т. XVI, ч. 1, стр. 440.



Рис. 275. Старо-Ладожская крепость (фотоархив ИИИМГ).

за этой стеной города наименование «острога», хотя бы она была в действительности стеной из «городней». Реже острог называется «внешним» или «окольным»

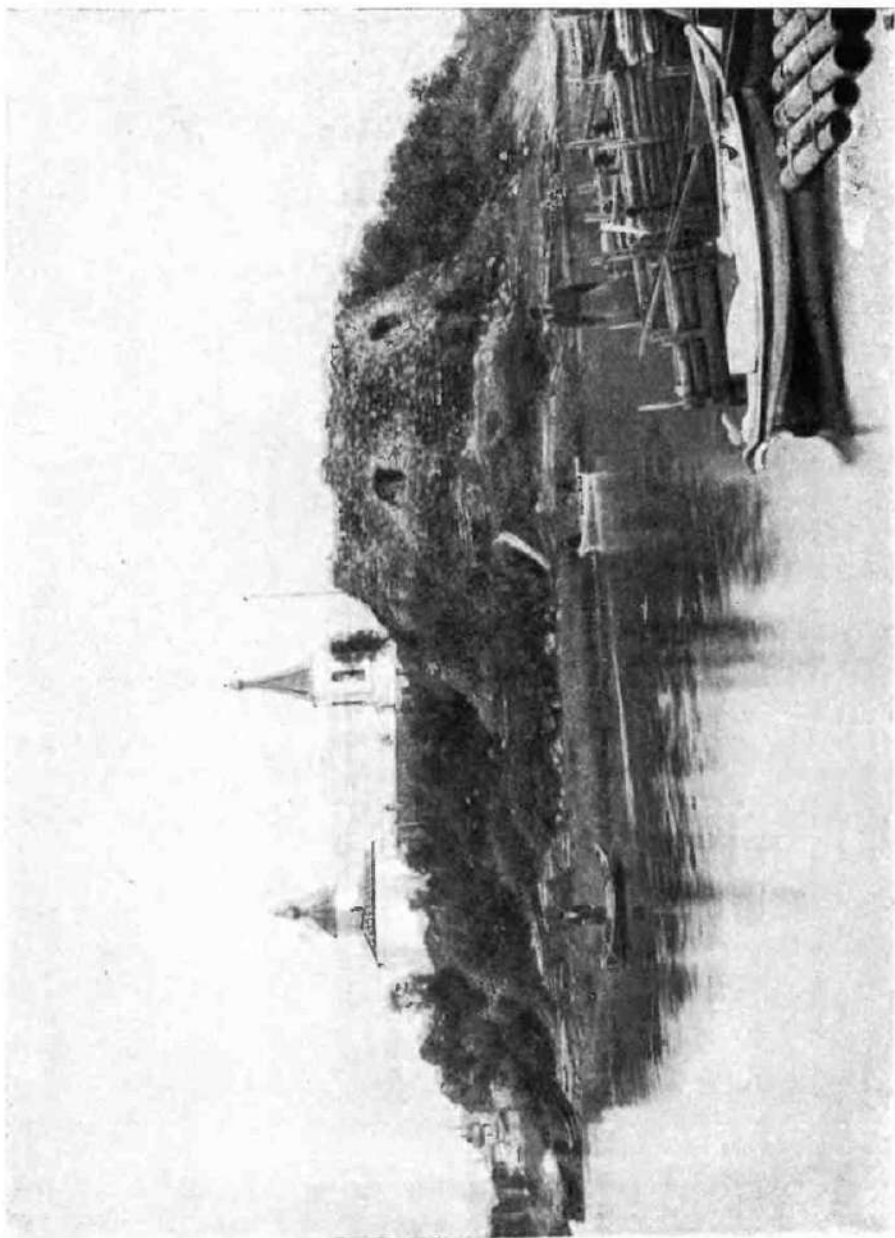

Рис. 276. Золотые ворота во Владимире (фото Н. Н. Воронина).

градом; иногда детинец под именем «града» противопоставляется «острогу». И детинец и острог были в больших и малых городах древней Руси: Чернигове, Владимире, Новгороде, Галиче, Белгороде, Вышгороде, Путивле и др.

Укрепления древнерусских городов в большинстве случаев не сохранились до нашего времени, и судить о них мы можем лишь на основании уцелевших остатков земляных валов и по скудным сведениям письменных источников.

В древнем Новгороде (см. выше рис. 116) уже в 1044 г. был построен детинец с несколькими каменными башнями и глубоким водяным рвом; в его северной

части находился Софийский собор и архиепископский двор, в южной — повидимому, расположены были городские правительственные учреждения. Главными воротами детинца были Пречистенские ворота. Они выходили к мосту на Торговую сторону. Стены детинца первоначально были сложены, повидимому, из валунов на известковом растворе с применением серого известняка в облицовочных частях. Но уже с 1166 г. детинец начинает перестраиваться; ремонты и замена отдельных участков стен продолжаются вплоть до XIX в., так что современные стены и башни детинца не дают никакого представления о первоначальных формах крепости. Уже в XII в. источники упоминают в Новгороде «кромный город», т. е. вторую линию ограждений, примыкавшую к детинцу и охватывавшую городскую территорию к западу от него; эта линия укреплений состояла из земляного вала с деревянными стенами и рва. Торговая сторона была также охвачена кольцом валов и рвов «острога»; повидимому, стена Торговой стороны по берегу Волхова возникла также еще в XII—XIII вв.

В самом начале XII в. новгородцы укрепляют свой северный форпост Старую Ладугу. В 1116 г. посадник Павел строит здесь каменную крепость (рис. 275). В результате позднейших перестроек XV и XVI вв. ее первоначальный облик подвергся большим изменениям и восстанавливается с большим трудом. Предполагают, что древняя стена, сложенная из известковых плит,



Рис. 277. Падение Золотых ворот (миниатюра Лидевого летописного свода XVI в.).

имела сравнительно небольшую толщину — около 1 м, башни крепости были четырехугольными.

Псков, расположенный на высоком каменистом мысу при слиянии рек Псковы и Великой, также, очевидно, очень рано получил сильные укрепления, выдержавшие в 1065 г. яростную осаду рати полоцкого князя Всеслава. Возможно, что уже в XII—XIII вв. появились каменные части древнейшего псковского Кремля.



Рис. 278. Золотые ворота во Владимире. Лестница южной стены (обмер Г. Ф. Корзухиной).

Применение камня в военно-инженерном строительстве Новгородской, а позднее и Псковской земли объясняется обилием известняка в этих районах и удобством его разработки. Возможно также, что раннее развитие каменных крепостей на западных границах Руси было вызвано иным характером врага — Псков и Новгород имели дело не с кочевыми степняками, а с высококвалифицированной военной силой шведов и немцев.

В средней Руси камня было мало, белый камень применяли только для постройки храмов, поэтому крепости городов строились преимущественно из земли и дерева.

Основной военный центр Владимирского княжества, город Владимир (см. выше рис. 123), располагался на крутых и высоких обрывах левого берега Клязьмы; с севера его прикрывала речка Лыбедь, с запада — глубокие овраги. Крепость, построенная Мономахом (конец XI — начало XII в.), заняла сред-

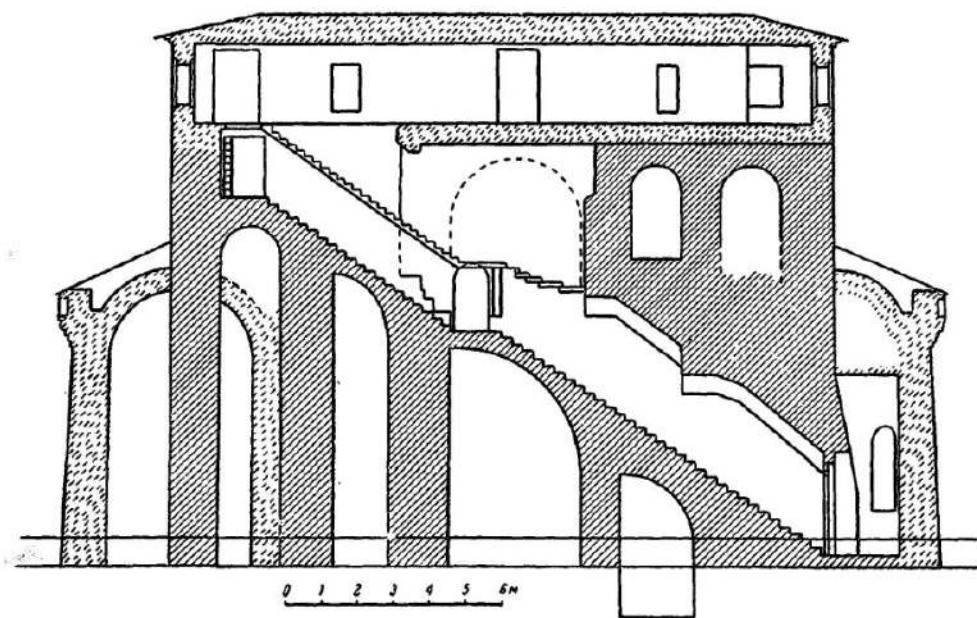
нюю часть Клязьминско-Лыбедской стрелки; естественная защита была усилена насыпными валами огромной мощности и рвами; к западу от этих укреплений помещался также, несомненно, укрепленный княжеский двор. Во второй половине XII в., когда разросшийся город стал столицей княжества, князь Андрей Боголюбский значительно расширил его оборонительные линии, защитив высокими валами восточную посадческую часть города и западную княжескую. Западная часть города имела четверо ворот: на Клязьму пели Волжские, на центральной оси города стояли парадные Золотые ворота, далее Медяные и Оринины. Золотые ворота, так же как и Серебряные на противоположном конце города, были каменными, а остальные деревянными.

Золотые ворота, сохранившиеся до нашего времени (рис. 276) и известные по миниатюрам XV—XVI вв. (рис. 277), могут быть почти полностью восстановлены в их древнем виде. Как и киевские Золотые ворота, здание представляло собой огромный куб, прорезанный высоким сводчатым проездом; внутри него была белокаменная перемычка, к которой примыкали створы ворот, окованные снаружи золоченой медью (вероятно, отсюда, как и в Киеве, название ворот Золотыми). На уровне этой перемычки, на балках, закреплявшихся в гнездах стен, настился боевой помост, на который попадали через лестницу в южной стене (рис. 278); она продолжалась и выше, выводя на верхнюю, огражденную зубчатым парапетом, боевую площадку ворот с небольшой надвратной церковью посередине. С той же лестницы был выход на южный вал; на северный, очевидно, попадали прямо из города. Ворота были почти неприступны с наружной стороны: они выходили в глубокий ров, а легкий мост через него, в случае опасности, уничтожался.

Последняя линия городских укреплений Владимира возводится при Всеволоде III в 90-х годах XII в. Это каменный детинец, с каменными же воротами, оградивший южную княжеско-епископскую часть среднего города. Раскопками были вскрыты нижние части этой Всеволодовой крепости (рис. 279). К детинцу с запада примыкали стены княжого Рождественского монастыря, северо-западный угол города занял Княгинин монастырь (1201), на высоком холме к юго-западу от Золотых ворот в 80-х гг. XII в. был выстроен Вознесенский монастырь, ставший как бы форпостом города (см. выше рис. 123).

Укрепления древнейшего Суздаля нам неизвестны; известно лишь, что при Всеволоде III (конец XII в.) был дополнительно укреплен земляной Кремль (рис. 280) в излучине реки Каменки; отрезанный с востока поперечным рвом, наполнявшимся водой из реки, — Кремль был опоясан водой со всех сторон. Вал был сложен из плотной глины со срубными конструкциями внутри; его высота от уровня воды во рву равнялась 16 м при уклоне ската в 40°; ширина рва достигала 35 м при глубине до 3.5 м. Кремль имел трое ворот: одни на восток — Ильинские, вторые на юго-восток, на дорогу к Владимиру — Никольские, и на юго-запад, к заречному Дмитриевскому монастырю — Дмитриевские. Восточная посадческая часть города также была вскоре окружена рвами



Рис. 279. Ворота и стены Владимирского детища. План (раскопки и обмер Н. Н. Воронина).



Рис. 280. План укреплений Суздаля: 1 — кремль; 2 — посад; 3 — Дмитриевская сторона (древний Дмитриевский монастырь); 4 — могильник; 5 — Ильинские ворота; 6 — Никольские ворота; 7 — Дмитриевские ворота.

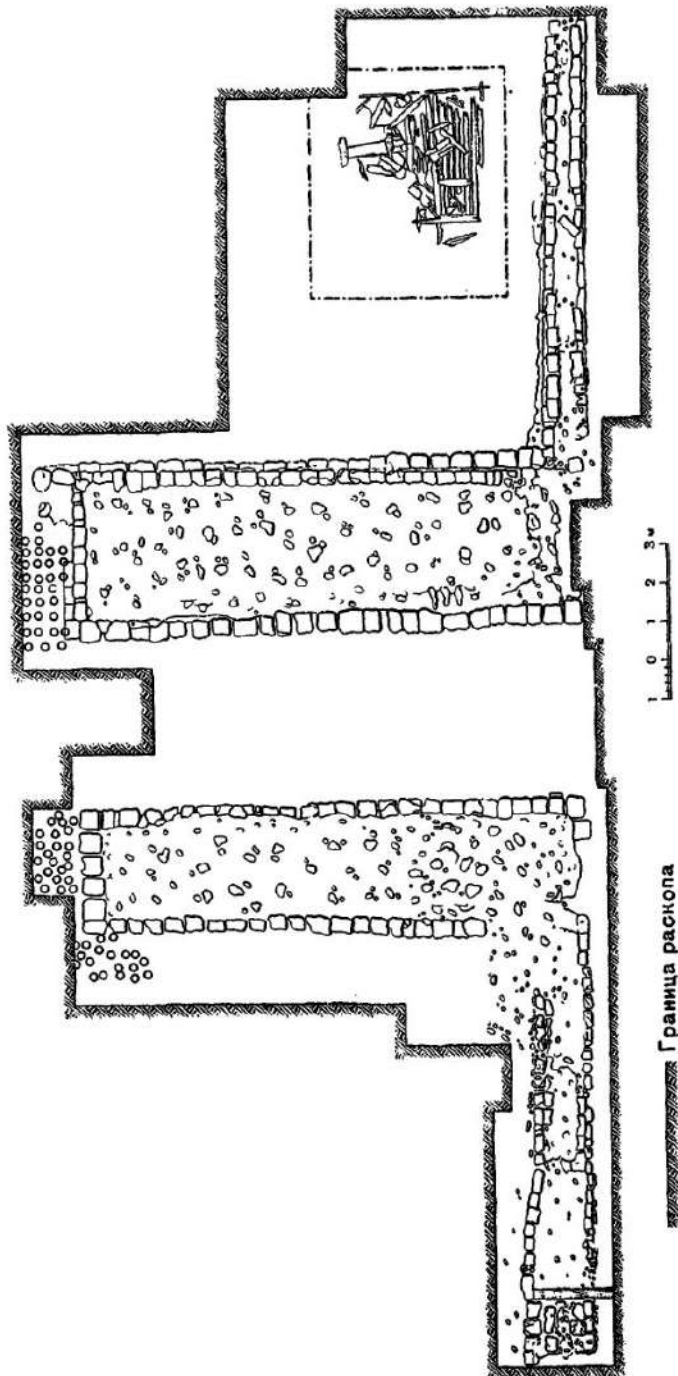

Рис. 281. План городища Старой Рязани (по В. А. Городцову)

и валом; здесь речка Гремячка, обгибавшая посад с востока, определила линию укреплений, а между ее истоком и Каменкой с севера был вырыт сухой ров.

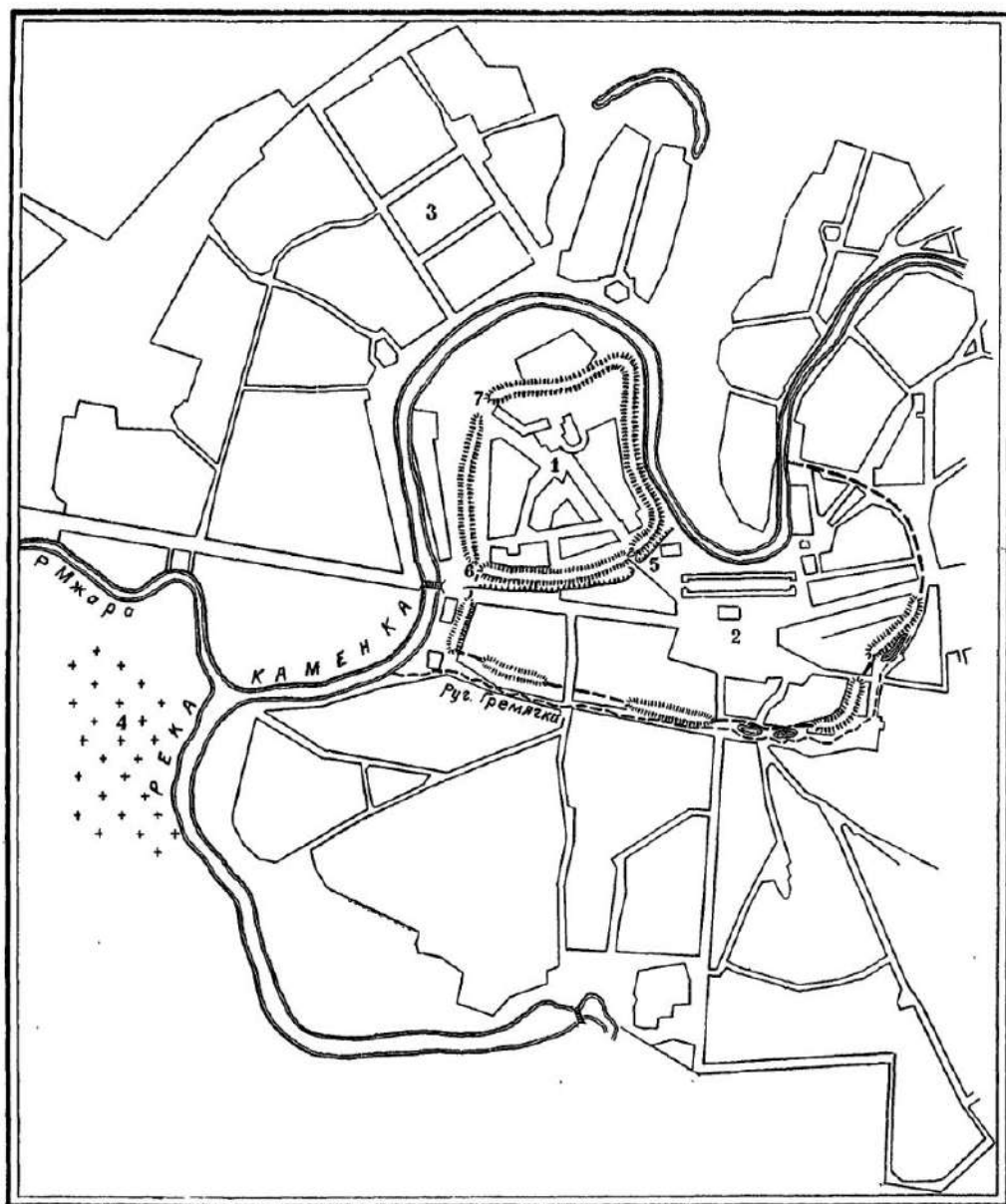
Укрепления Старой Рязани (рис. 281) представляли уже знакомую нам типичную картину сочетания небольшого по площади детинца и обширного посада, опоясанного линией земляных валов с несколькими воротами в них; искусственные крепостные сооружения дополнялись естественными глубокими оврагами.

Наряду с крепостными сооружениями типа военных сторожевых городков и монументальными ограждениями торгово-ремесленных городов, в конце XI и в XII в. появляются новые виды укрепленных пунктов: замки и монастыри.

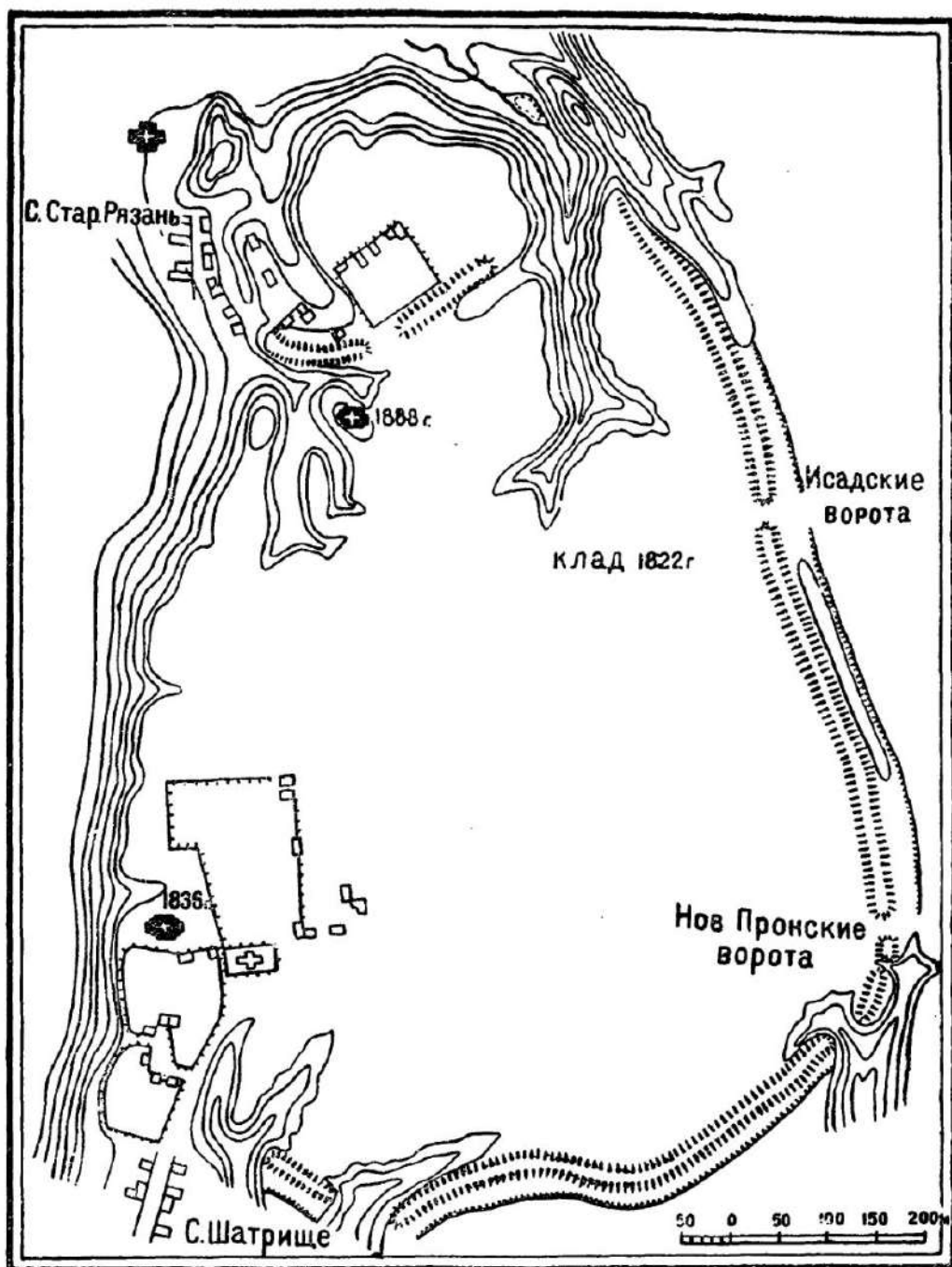

Рис. 282. Остатки башни Боголюбовского замка (раскопки Н. Н. Воронина).

В условиях ожесточенной борьбы за захват земель внутри княжеств и закрепощение свободного сельского населения усадьба феодала превращается в укрепленный наподобие крепости замок; его стены и валы противостоят напору крестьянских возмущений и служат обеспечению феодального господства, а в случае конфликтов с князем — и опорой для вооруженного сопротивления сюзерену. Подобного типа укрепления изучены весьма плохо. Возможно, что этого рода укрепленные усадьбы-замки возникли еще в период дофеодальный, в процессе формирования полуродовой полуфеодальной знати. Народное предание, попавшее в позднюю летопись, связывало с именем ростовского храбра Александра «Поповича» «соп», т. е. его укрепленный валами городок под Ростовом. Полное развитие таких укрепленных усадеб в замки феодального типа относится в XI—XII вв. В массе своей это были, вероятнее всего, усадьбы, огражденные крепким дубовым тыном с башнями. Может быть так же сооружались и земляные валы, как в несколько более поздних «земляных замках» — Тушкове (Можайский район Московской области) и Вышгороде (Верейский район Московской области). Упомянутый выше в числе владимирских городов Боголюбов-город был в полном смысле слова княжеским городом-

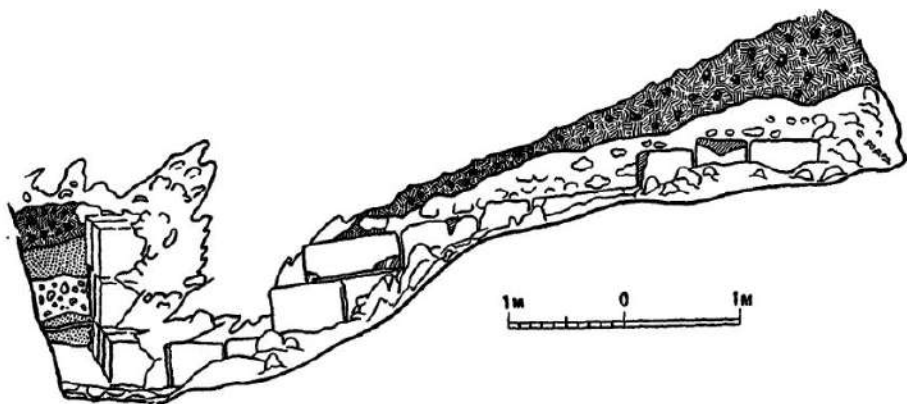

Рис. 283. Ворота и надвратная церковь Киево-Печерского монастыря.

замком; поставленный на высоком берегу Клязьмы, он сочетал земляные валы и рвы с каменными башнями (рис. 282) и воротами и, вероятно, деревянной стеной; внутри в связи с княжеским дворцом (см. также II т.) находился склад оружия замкового гарнизона и конский двор. Писатель XVI в. Матвей Меховский, рассказывая о татарском погроме Руси, сообщает, что в Смоленской и Черниговской землях татары «сожгли замки и укрепленные места, покиннутые бежавшими вождями и воинами» (см. выше гл. 3).

Церковь, усиленно развивающая в это время свою деятельность, насаждающая в городах и ближайшей округе монастыри, обстраивает их по образцу небольших крепостей; монастырские стены не столько ограничивают монахов от «мира», сколько защищают духовных феодалов от закрепощаемого крестьянства. Пригородные монастыри играют существенную роль в обороне города, являясь его форпостами, отвлекающими силы неприятеля; располагаясь внутри города, они дополняют, как это мы видели на примере Владимира, его оборонительную систему. Характер монастырских укреплений этого времени неизвестен, по едва ли можно сомневаться, что их техника была в основных чертах общей с военно-инженерными сооружениями того времени. Дмитриевский монастырь под Суздалем (конец XI в.) был деревянным; наиболее крупные или привилегированные монастыри имели частично каменные стены (Выдубицкий монастырь в Киеве) или каменные ворота (Печерский монастырь в Киеве; рис. 283). Осаждающим в 1096 г. Печерский монастырь половцам пришлось «высекать врата монастыря», т. е. вырубать их деревянные створы.

3

Выше, при характеристике древнерусских крепостей, были приведены данные о способах их осады и обороны. Осада была рассчитана чаще всего на измор блокированного города, осаждающие отрезали его от связи с внешним миром, стремились «отнять воду», пресечь возможность «вылазок».

Одно из древнейших описаний осады греческого Корсуния-Херсонеса войсками Владимира Святославича (Лавр. л., 988) повествует, как сначала Владимир попытался взять крепость боем, но убедился, что греки «боряхуся крепко из града»; тогда Владимир «объястят град», т. е. блокировал его, и осажденные начали «изнемогать»; Владимир угрожал продержат осаду 3 года, но горожане отказались сдаться. Пришлось снова прибегнуть к активным действиям: по приказанию Владимира войска начали насыпать «приспу» — насыпь для перехода стены, но хитрые греки подрывали ее изнутри и выносили землю «в град, сыплюще посреде града». Только измена корсунянина Анастаса, сообщившего Владимиру расположение подземных труб, снабжавших город водой, решила судьбу города: «и ту абие повеле копати преки трубам, и преша воду; люде изнемогоша водною жажею и предашася». Этот рассказ чрезвычайно

характерен для всего рассматриваемого периода. Он свидетельствует о пассивном характере обороны и пассивных, в основном, приемах осады города.

Основным препятствием для развития активных осадных действий было отсутствие стенобитных машин, которые облегчали бы преодоление валов и стен города. Поэтому их оставалось брать непосредственным штурмом, что было также очень сложным делом — выше мы видели, как обеспечивалась неприступность городских стен как фортификационными средствами, так и обстрелом противника со стен и башен. Противнику иногда удавалось поджечь стены города или вызвать пожар внутри его, что делалось руками лазутчиков, проникавших в город, или же недовольными элементами из числа горожан, шедших на измену. Возможно, что были и специальные зажигательные стрелы, несшие пылающую паклю или трут на деревянные кровли города; знаменитая хитрость княгини Ольги, поджегшей древлянский Искоростень при помощи голубей, представляется вполне реальной уловкой. Но все это не меняло основного положения — связанности осадной и оборонительной тактики, длительности, а иногда и бесплодности осад.

Русская оборонительная техника XI—XIII вв. выступает ярче всего в повествованиях летописи о татарском завоевании среднерусских княжеств и о последующих военных действиях в Галицком княжестве. Из этих же рассказов выясняется то новое в технике осады городов, что определило быстроту их разгрома монголами.

При подготовке к осаде города, для обеспечения осадных работ, осаждавшие «отынивали» город или ставили «острог», т. е. врывали стояки, которые прикрывали стрелков на близких дистанциях; под их защитой начинались осадные работы. Так, татары, готовясь к осаде Владимира на Клязьме, начали «наряжати леса и пороки ставиша до вечера, а на ночь огородиша тыном около всего города Володимиря» (Лавр. л., 1237). Так же был «остолплен» татарами Киев (1240). После этого вступали в действие стенобитные, камнеметательные орудия «пороки».

Очевидно, подобно камнеметательным машинам древности, «порок» представлял собою простой, но мощный рычаг, действовавший или противовесом или натягиванием. Рисунок в сборнике летописей Рашид-эд-дина дает представление об устройстве порока (рис. 284). Один раз летопись называет порок «тараном»; так, в 1234 г. «люто бе бой у Чернигова оже и таран нань поставиша, меташа бо каменем полтора перестрела, а камень яко же можаху 4 мужи силнии подъяти» (Ипат, л., 1234). Пороки были самой страшной грозой деревянных крепостных стен; их обстрелу татары подвергли Владимир, Рязань, Торжок, Козельск, Киев, Колодыжен в Галицкой земле и др.

Однако не следует преувеличивать мощности пороков. Об этом свидетельствует длительность обстрела стен, необходимая для их разрушения и пролома. Так, например, 12 пороков, поставленных при осаде Колодыжна (1240), не могли разрушить городских стен, город был взят только обманом; осада Торжка

татамам продолжалась 2 недели «и бишьешь пороки по две недели и изнемогоша людие в городе» (Лавр. л., 1238). Обилие и сложность веревочных и кожаных снастей затрудняли действие пороков при сильном ветре, который спутывал их,

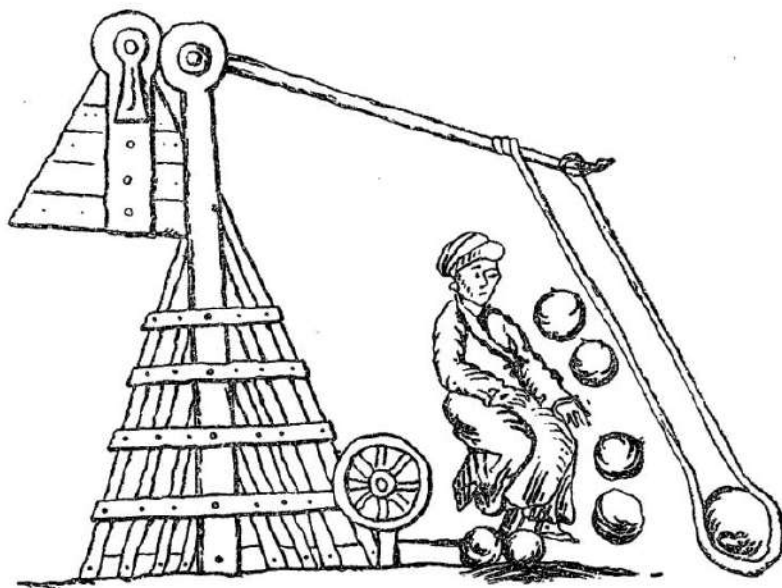

صورة

ري الوجدار بالمنجنيق مأخوذة من جامع التاريخ لرشيد الدين

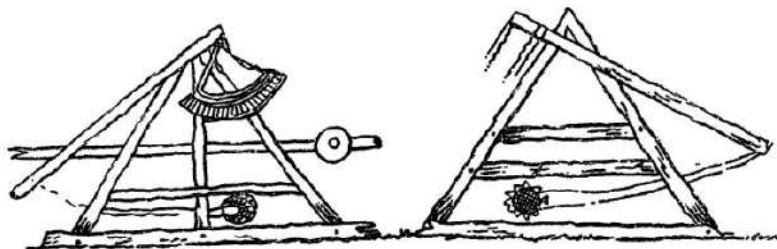

صورة

مجنبتين لري التندور والقراريز المهولة بالحرقات والذقات

[Рис. 284. Изображение «порока» в сборнике летописей Рашид-эд-дина (по Ш. Омоцу).

ослабляя силу броска камня и даже изменяя направление его полета, что русским казалось чудом. Так, татары Куремьсы, подступая к городу Лучску, хотели захватить мост, но лучане начали его подрубать «он же [Куремьса] пороки постави, отгнати хотя. Бог же чудо створи и святой Иван и святой Никола — ветру же таку бывшу, яко пороком вергну обращаше

камень на не; паки же мечющем на не крепко, изломися божиею силою прак [порок] их и, не успевше ничтоже, вратишася в станы своя» (Ипат. л., 1259). Тем не менее, татарские пороки были тем решающим техническим средством, которое помогло татарам сломить героическую оборону почти всех русских городов. Это была активная тактика осады, и порок был ее главным оружием.

При подходе к стенам или воротам города ров заваливали хворостом или деревьями: подготавливая пролом стены города Владимира, татары «наметавше в ров сырого леса и тако по примету внидоша в град» (Тверск. л., 1238). В проломах городских стен, разрушенных стенобитными орудиями, завязывался жестокий рукопашный бой. При осаде Киева татарами в 1240 г. «постави Баты пороки городу подъле врат Лядьских, то бо беаху пришли дебри; пороком же без престани бьющим день и ночь, выбиша стены и возийдоша горожани на избыть стены, и ту беаша видити лом копейный, и щет скепанне [треск щитов], стрелы омрачиша свет побеженным» (Ипат. л.). Когда татары, «разбивше стены града [Козельска] и възидоша на вал,— Козляне же ножи резахуся с ними» и, с безумной отвагой сделав вылазку, изрубили татарские пороки («иссекоша праца их»), посекли 4 000 татар и сами погибли. Беззаветный героизм обороны Козельска вызвал попавшее в летопись сказание, что «оттолсе же в татарех не смеяху его нареци Козельск, но зваху его град злый, понеже бяше билися у города того по 7 недель, и убиша 3 сыны темничы, Татарове же искаша их, и по обретоша их во множестве трупиа мертвых» (Лавр. л., 1238).

Татарские пороки были, вероятно, новинкой для русской тактики. По свидетельству Генриха Латвийского, русские войска Владимира полоцкого, осаждавшие в 1206 г. тевтонский замок, не знали применения баллист, бивших со стен. Поэтому на первых порах чудовищному механизму, крушившему стены родного города, русские воины могли противопоставить лишь могучую силу героизма и дух стойкости, с беспримерной красотой проявленные в защите Козельска. Однако в ходе боев с монголами русские овладели секретом монгольских катапульт. Если верить варианту поздней Тверской летописи, уже при осаде татарами Чернигова они встретили камнеметательные машины на его стенах: «а из града на них камени с пороков метаху за полтора перестрела, а камени два человека възднимаху...» (Тверск. л., 1239). Князь Ростислав, готовясь в 1249 г. к осаде города Ярославля (Галицкого, на реке Сане), собирает «сосуды ратные и градные и пороки» (Ипат. л.); город Холм при подходе татар был «утвержден пороками и самострелами» (Ипат. л., 1261), а в 1268 г. у повгородцев был уже свой «мастер порочный».

Когда начинался приступ и противник перебирался через ров и, взбираясь по лестницам («леса»), осаждал стены, с заборол бросали камни, бревна, лили горячую смолу и кипяток (рис. 285). Когда в 1159 г. князь Ростислав, при подходе к Киеву войск Изяслава, хотел бежать из города, дружина сказала ему: «не бегай, княже; можем бо брань творити с ними из града: все бо у нас оружие

есть: и камень, и древа, и колья, и вар, и стены града — все убо бойцы» (Ник. л., 1159).

Когда враг врывается в «окольный» город или «острог», жители и гарнизон отступали в детинец, во «внутренний» град. Так было, например, в 1078 г. при осаде Чернигова: «Володимер же приступи ко вратом вѣсточным от Стрежени и отя врата и отвориша град околнии и пожгоша ѿ, людем же вбегшим в дънешний [внутренний] град» (Лавр. л.). И позже, в 1152 г., во время осады того же Чернигова Юрием Долгоруким с половцами, оборонявшие город князя вывели людей из острога в детинец; тогда на утро двинулись половцы «и отъемше острог, зажгоша предгородье все и пришедше всею силою стаща около города»



Рис. 285. Осада города (1097 г.; миниатюра Кешигбергской лет).

(Ипат. л.). Подобную же картину значения внешней и внутренней линии обороны города летописи рисуют для Белгорода, Вышгорода и других городов-крепостей.

В условиях городского боя, когда враг врывается внутрь городских стен, часто использовались, как последние опорные пункты, крупные городские сооружения, например, церкви; вокруг них ставились заграждения, на их сводах устраивали «град», т. е. брустверы, защищавшие воинов и горожан от поражения. Так, в Галиче в 1219 г. был сделан «град» на церкви Богородицы, люди «возбегоша на комары [своды] церковные и ини ужи [на веревках] возвлачишася... бе бо град сотворен на церкви» (Ипат. л.). В Киеве, захваченном Батыем, «граждане того дни и ноци создаша другой град около святыя Богородица» (Ипат. л., 1240); когда же горожане спасались из сводах храма, здание

не выдержало и обрушилось. Летопись рассказывает, что в центре города Холма, была построена «вежа», т. е. башня «высока, яко же бити с нея окрест града, подсоздана каменьем в высоту 15 лакот [локтей], создана же сама древом тесаным и убелена яко сыр светящийся во все стороны...» (Ипат. л., 1259). Это, повидимому, башня, имевшая назначение, кроме обстрела вне города, служить последним оплотом при обороне, когда враг был уже внутри его стен.

Городской бой превращал в крепость каждый дом. Записанные в XVI в. народные предания о введении христианства в Муромской земле рассказывают о широком народном восстании, охватившем город Муром: «во един бо от дней приидоша все невернии муромстии народи ко двору благоверного князя Константина со оружием и дреколми, и сташа вси у врат его, хотяще его убити или выгнати вон из града. Видевше же вернии людие, вельми убояшася и *затвердишася во храмах* [жилищах] своих, готовляху оружия бранная к борению сопротивных».

В 1261 г. татары приказали сжечь героические крепости Галичской земли и раскопать их валы, «назнаменуя образ победы» — «оже есть мой мирници, сказал Бурундай размечете ж города свои все». Так были уничтожены города Данилов, Стожек, Кременец, Лучск; мощные укрепления города Владимира-Волынского нельзя было «разметати вборзе его величеством, повеле зажечи, и тако через ночь изгоре весь», затем начали «роскопывати город» (Ипат. л.). Только грозные твердыни Холма, вооруженные «пороками» и самострелами, временно заставили татар обойти город и обратиться к разгрому более доступных городов.

Грозный опыт борьбы с татарским завоеванием принес свою пользу, и в следующем периоде русское военно-инженерное дело поднялось на новую ступень технического развития. В тяжелые столетия монгольского ига русский народ сумел возродить и умножить твердыни своих городов и накопить новые силы для борьбы с угнетателями и возрождения русской культуры.

ЛИТЕРАТУРА

- Возусевич В. А.* Военно-оборонительные сооружения Новгорода, Старой Ладogi, Порхова и Копорья. Новгород, 1940.
- Красовский М. В.* Курс истории русской архитектуры, ч. I. Деревянное зодчество. Пг., 1916.
- Ласковский Ф.* Материалы для истории инженерного искусства в России, ч. I, СПб., 1858.
- Ласковский Ф.* Карты, планы и чертежи к I части «Материалов для истории инженерного искусства в России». СПб., 1858.
- Молчановский Ф. Н.* Райковецкое городище XI—XIII ст. Наукові записки інституту історії матер. культури УАН. Кн. 5—6, Киев, 1935.
- Полонская Н. Д.* Археологические раскопки В. В. Хвойко 1909—1910 гг. в местечке Белгородке. Труды Предв. комитета XV археол. съезда в Новгороде, М., 1911.
- Савельев А.* Материалы к истории инженерного искусства в России. СПб., 1853.
- Фриде М. А.* Русские деревянные укрепления по древним литературным источникам. Изв. Росс. акад. ист. мат. культ., т. III, Л., 1924.

СПИСОК ИЛЛЮСТРАЦИЙ

ВВЕДЕНИЕ

ОЧЕРК ИСТОРИИ ДРЕВНЕЙ РУСИ ДО МОНГОЛЬСКОГО ЗАВОЕВАНИЯ

Рис. 1.	Карта Восточной Европы IX—X вв.	8
Рис. 2.	Святослав совещается с дружиной (миниатюра рукописи Иоанна Скилицы)	13
Рис. 3.	Свидание Святослава с Иоанном Цимисхием (миниатюра рукописи Иоанна Скилицы)	14
Рис. 4.	Переговоры Святослава с Иоанном Цимисхием (миниатюра рукописи Иоанна Скилицы)	14
Рис. 5.	Киево-Софийский собор	19
Рис. 6.	Ярослав Мудрый (реконструкция М. М. Герасимова)	21
Рис. 7.	Смерды убивают «лучших жеп» (1071 г.; миниатюра Кенигсбергской лет.)	23
Рис. 8.	Казнь восставших смердов (1071 г.; миниатюра Кенигсбергской лет.) . . .	23
Рис. 9.	Сбор дани в Суздальской земле посадниками Олега (1096 г.; миниатюра Кенигсбергской лет.)	24
Рис. 10.	Угон полона половцами (1171 г.; миниатюра Кенигсбергской лет.)	27
Рис. 11.	Князь Мстислав Изяславич возвращается с полоном из похода на половцев (1152 г.; миниатюра Кенигсбергской лет.)	27
Рис. 12.	Схематическая карта населенных пунктов домонгольской Руси, упоминаемых в русских письменных источниках (составлена Б. А. Рыбаковым) . . .	30
Рис. 13.	Спасский собор в г. Переяславле-Залесском	31
Рис. 14.	Князь Андрей Боголюбский (реконструкция М. М. Герасимова)	32
Рис. 15.	Восставшие владимирцы избивают княжих людей (1174 г.; миниатюра Кенигсбергской лет.)	33
Рис. 16.	Расправа галицких бояр над Игоревичами (миниатюра Лицевого летописного свода XVI в)	34
Рис. 17.	Сбор дани с чудеских племен (1130 г.; миниатюра Кенигсбергской лет.) . . .	36
Рис. 18.	Церковь Спасо-Нередицкого монастыря	37
Рис. 19.	Новгородцы свергают бояр с моста в Волхов (миниатюра Лицевого летописного свода XVI в.)	38
Рис. 20.	Конный монгол (из Китайской энциклопедии XVII в.)	40
Рис. 21.	Пеший монгол (из Китайской энциклопедии XVII в.)	41

ГЛАВА ПЕРВАЯ

СЕЛЬСКОЕ ХОЗЯЙСТВО И ПРОМЫСЛЫ

Рис. 22.	Жернов IX—X вв. (Боршевское городище).	50
Рис. 23.	Миска IX—X вв. для приготовления сыра (Боршевское городище).	51
Рис. 24.	Орудия сельского хозяйства и промыслов VIII—X вв.	52
Рис. 25.	Подсека.	53
Рис. 26.	Борона-суковатка.	54
Рис. 27.	Самострел (реконструкция).	55
Рис. 28.	Орудия сельского хозяйства XI—XII вв.	57
Рис. 29.	Двузубая соха.	58
Рис. 30.	Рало.	61
Рис. 31.	Камень Степана.	62
Рис. 32.	Сцена паши (миниатюра Жития Сергия Радонежского XVI в.).	64
Рис. 33.	Ручной жернов XII в.	65
Рис. 34.	Оковки деревянных лопат	66
Рис. 35.	Изображение Адама с «рыльем» (южные врата Суздальского собора).	68
Рис. 36.	Серп и плужный отрез (XII в.).	69
Рис. 37.	«Придоша пружи» (миниатюра Кенигсбергской лет.).	70
Рис. 38.	Устройство перевеса	74
Рис. 39.	Закол.	75
Рис. 40.	Древолазные пилы	76

ГЛАВА ВТОРАЯ

РЕМЕСЛО.

Рис. 41.	Карта распространения болотных железных руд в Восточной Европе (составлена Б. А. Рыбаковым).	80
Рис. 42.	Домница («сыродутный горн») из Лабеского городища	82
Рис. 43.	Домница (реконструкция А. В. Арциховского и худ. Н. А. Яньшина).	83
Рис. 44.	Крица, найденная в Вышгороде	84
Рис. 45.	Карта распространения домниц в Полодком княжестве в IX—XII вв. (составлена Б. А. Рыбаковым).	85
Рис. 46.	Кузнечные инструменты.	86
Рис. 47.	Вещи, изготовленные простой ковкой	87
Рис. 48.	Стадии изготовления острога (изготовление вещи путем простейшей сварки).	88
Рис. 49.	Котел, склепанный из железных пластин.	89
Рис. 50.	Стадии изготовления топора	89
Рис. 51.	Инструменты литейщика.	91
Рис. 52.	Литейные формы XIII в.	91
Рис. 53.	Варианты литейных форм (реконструкция Б. А. Рыбакова).	93
Рис. 54.	Височное кольцо, отлитое в жесткой литейной форме, и разрез формы (реконструкция Б. А. Рыбакова).	94
Рис. 55.	Стадии изготовления вещей по восковой модели.	95
Рис. 56.	Образцы вещей, литых по восковой модели.	96
Рис. 57.	Серебряный перстень с чеканным орнаментом, подражающим зерни.	97
Рис. 58.	Стальное колесико для нанесения орнамента на медь (реконструкция) и пластинчатый браслет, орнаментированный при его помощи.	97
Рис. 59.	Височное кольцо из кованой проволоки	98

Рис. 60.	Волочило для волочения проволоки.	98
Рис. 61.	Образцы изделий из волооченой проволоки. Браслеты и гривна.	99
Рис. 62.	Бусы из проволочного каркаса, покрытые зернью.	99
Рис. 63.	Образцы глиняной лепной посуды.	101
Рис. 64.	Схема эволюции дна и обжига посуды при появлении гончарного круга	102
Рис. 65.	Ручной гончарный круг.	103
Рис. 66.	Горшок («горнец»), сделанный на гончарном круге	104
Рис. 67.	Усложнение гончарных клейм в связи с переходом мастерства по наследству	105
Рис. 68.	Веретено с пряслицем.	108
Рис. 69.	Метки и рисунки на пряслицах	109
Рис. 70.	Надписи на городских пряслицах.	110
Рис. 71.	Костяные кольца для ссучивания нитей и ткацкий гребель	110
Рис. 72.	Образцы ткачей.	111
Рис. 73.	Ушат из клепок и бондарная пилка	112
Рис. 74.	Процесс изготовления шиферных пряслиц.	112
Рис. 75.	Набор городских кузнечных изделий.	115
Рис. 76.	Бронзовая арка из Вщижского городища.	120
Рис. 77.	Массивное медное литье и литье по восковой модели с утратой формы	121
Рис. 78.	Лигейные формы.	123
Рис. 79.	Серебряная пластинка с чеканным, подражающим зерни орнаментом, нанесенным пупсонами	124
Рис. 80.	Инструменты чеканщика для выбивания мозаичных орнаментов на серебре.	125
Рис. 81.	Рукоять меча; оковка турьего рога из Черной Могилы.	125
Рис. 82.	Оковка турьего рога из Черной Могилы (деталь).	126
Рис. 83.	Медные матрицы для тиснения тонких листов металла.	127
Рис. 84.	Процесс изготовления серебряных колтов с чернью.	128
Рис. 85.	Медная матрица для колта и оттиснутый на матрице колт (Святоозерский клад).	128
Рис. 86.	Тисненные изделия.	129
Рис. 87.	Заготовка проволочного жгута для шейных гривен.	130
Рис. 88.	Образцы изделий из сканной проволоки.	131
Рис. 89.	Зернь.	132
Рис. 90.	Медная пластина с золотой инкрустацией.	133
Рис. 91.	Врата Суздальского собора (деталь).	134
Рис. 92.	Подготовка вещи под чернь (серебряный браслет Тереховского клада).	135
Рис. 93.	Техника эмали.	136
Рис. 94.	Процесс изготовления колта с перегородчатой эмалью.	137
Рис. 95.	Русские надписи на вещах с эмалью.	138
Рис. 96.	Гончарные горны.	140
Рис. 97.	Изделия городских гончаров.	141
Рис. 98.	Надпись на корчаге: «Благодатнеча плана корчага сия» (реконструкция).	142
Рис. 99.	Голосник с надписью «Стефан пел»	143
Рис. 100.	Поливные плитки полов.	144
Рис. 101.	Инструменты для обработки дерева	146
Рис. 102.	Кожевенный чап.	147
Рис. 103.	Сапожный нож.	151
Рис. 104.	Стеклянные изделия.	154
Рис. 105.	Кость, обработанная пилкой.	156
Рис. 106.	Резная кость, обработанная резцом и пожом.	157

Рис. 107. Кость, обработанная на токарном станке.	158
Рис. 108. Каменный крест и каменный жернов.	159
Рис. 109. Бусы из сердолика и хрустала.	160
Рис. 110. Знаки Рюриковичей (генеалогическая схема по Б. А. Рыбакову).	168
Рис. 111. Знаки Рюриковичей на городских горшках и кирпичах в качестве гончарных клейм.	170
Рис. 112. Знаки Рюриковичей на матрицах.	171
Рис. 113. Подписи мастеров Братилы и Косты на новгородских кратирах.	178
Рис. 114. Русская литейная форма, найденная в Увече.	179

ГЛАВА ТРЕТЬЯ

ПОСЕЛЕНИЕ

Рис. 115. План и разрезы расположения жилищ Боршевского городища.	184
Рис. 116. План Новгорода.	189
Рис. 117. Участок Старо Ладожского городища.	192
Рис. 118. Поджог Новгорода князем Всеславом (1067 г.; миниатюра Кенигсбергской лет.).	195
Рис. 119. Пожар княжого двора во Владимире (1193 г.; миниатюра Кенигсбергской лет.).	195
Рис. 120. Новгородская мостовая.	196
Рис. 121. Новгородский водопровод.	197
Рис. 122. План древнего Кисва.	199
Рис. 123. План Владимира на Клязьме XII—XIII вв.	200

ГЛАВА ЧЕТВЕРТАЯ

ЖИЛИЩЕ

Рис. 124. Жилища на городище Монастырище.	205
Рис. 125. План и разрез землянки Боршевского городища.	206
Рис. 126. Городище Березняки.	207
Рис. 127. Полуземляночное жилище (Киев).	209
Рис. 128. Полуземляночное жилище (Суздаль).	210
Рис. 129. Сруб XI—XII вв. (Новгород).	212
Рис. 130. Схема устройства кровли.	213
Рис. 131. Срубное жилище (Новгород).	215
Рис. 132. Сруб XIII в. (Новгород).	216
Рис. 133. Срубные жилища (Старая Ладога).	217
Рис. 134. Убийство Итлара в «истобке» (1095 г.; миниатюра Кенигсбергской лет.).	218
Рис. 135. Схема устройства волокового окна.	219
Рис. 136. Деревянная околчина из церкви Спаса-Нередицы.	220
Рис. 137. Схема крестьянского жилого дома.	221
Рис. 138. Тело князя Владимира опускают с сеной на землю (1015 г.; миниатюра Кенигсбергской лет.).	222
Рис. 139. Киевляне подрубают сени дома варяга-христианина (983 г.; миниатюра Кенигсбергской лет.).	225
Рис. 140. Княгиня Ольга из терема наблюдает казнь древлянских послов (945 г.; миниатюра Кенигсбергской лет.).	225
Рис. 141. Часть дворцового комплекса Боголюбовского замка.	227

Рис. 142. Боголюбво. Лестничная башня и переход в собор.	229
Рис. 143. Замки и ключи XII—XIII вв., найденные в Московском Кремле.	230
Рис. 144. Железный свстец.	231
Рис. 145. Глиняный светильник.	232

ГЛАВА ПЯТАЯ

ОДЕЖДА

Рис. 146. Отдыхающий крестьянин (рисунок XII в.).	234
Рис. 147. Бой дружины с восставшими смердами (1071 г.; миниатюра Кенигсбергской лет.).	235
Рис. 148. Позументы с одежды.	237
Рис. 149. Пуговицы, поясные пряжки и бляхи.	238
Рис. 150. Фрагменты кожаной обуви.	239
Рис. 151. Височные кольца.	240
Рис. 152. Женский головной убор.	241
Рис. 153. Женский головной убор и бусы.	242
Рис. 154. Бусы и трехбусиные серьги.	243
Рис. 155. Ожерелье — цепь и подвески.	245
Рис. 156. Перстни, браслеты, игольники, стклянные браслеты, стклянные перстни.	246
Рис. 157. Изображения горожан в заглавных буквах рукописей XIV в.	247
Рис. 158. Черепаховидная фибула.	248
Рис. 159. Портрет семьи князя Святослава (Святослав Изборник 1073 г.).	249
Рис. 160. Миниатюра рукописи XII в. Слово Ипполита.	250
Рис. 161. Князь Ярослав Владимирович (фреска церкви Спаса-Нередицы).	251
Рис. 162. Паволока.	252
Рис. 163. Аксамит.	253
Рис. 164. Паволока из гробницы князя Андрея Боголюбского.	254
Рис. 165. Миниатюры Трирской псалтири.	256 и 257
Рис. 166. Шейные гривны.	258
Рис. 167. Портрет жены и дочерей Ярослава Мудрого (фреска Киево-Софийского собора).	259
Рис. 168. Ожерелье с подвесками из монет.	260
Рис. 169. Ожерелье из Киевского клада 1880 г. и «Суздальские бармы».	261

ГЛАВА ШЕСТАЯ

ПИЩА И УТВАРЬ

Рис. 170. Глиняные игрушки в виде хлебов.	264
Рис. 171. Глиняные корчаги.	271
Рис. 172. Угощение печенегов в Белгороде (997 г.; миниатюра Кенигсбергской лет.).	272
Рис. 173. Горшки XII—XIII вв.	273
Рис. 174. Котлы.	274
Рис. 175. Ляпка.	274
Рис. 176. Ведро.	274
Рис. 177. Ложки.	275
Рис. 178. Пир (миниатюра Жития Бориса и Глеба XIV в.).	276
Рис. 179. Серебряные братины (Гос. Эрмитаж).	276
Рис. 180. Изображения и надписи на дне братины № 1 (рис. 179).	278
Рис. 181. Чара князя Владимира Давидовича.	279

ГЛАВА СЕДЬМАЯ
СРЕДСТВА И ПУТИ СООБЩЕНИЯ

Рис. 182. Челн из раскопок А. А. Иностранцева	281
Рис. 183. Запорожский челн (по Воплау)	283
Рис. 184. Рыбачья ладья на Переяславском озере	284
Рис. 185. Карта Днепровских порогов	285
Рис. 186. Погребение в двух колодах-челнах	286
Рис. 187. Ладейные заклески, скобы и пробон	286
Рис. 188. Погребение князя Глеба «межи двумя кладом под насадом» (миниатюра Жития Бориса и Глеба XIV в.)	287
Рис. 189. Носовая часть Озебергского корабля	292
Рис. 190. Озебергский корабль	293
Рис. 191. Корабль норманнов в походе (ковёр из Байе)	294
Рис. 192. Надпись Тмутараканского камня	296
Рис. 193. Борисов камень на Западной Двине	298
Рис. 194. Общий вид З. Двины с Борисовым камнем	299
Рис. 195. Волховский крест	300
Рис. 196. Нерльский крест	301
Рис. 197. Стержонский и Лопастидский кресты	302
Рис. 198. Олеговы ладьи идут на колесах к Царьграду (907 г.; миниатюра Книгсбергской лет.)	304
Рис. 199. «Несут святого Бориса на погребение» (миниатюра Жития Бориса и Глеба XIV в.)	305
Рис. 200. «Везут святого Глеба на санках в раце каменю» (миниатюра Жития Бориса и Глеба XIV в.)	306
Рис. 201. Зырянские сани	309
Рис. 202. Скифская повозка	310
Рис. 203. Кола (миниатюра Жития Бориса и Глеба XIV в.)	311
Рис. 204. Нагайка и конские удила	312

ГЛАВА ВОСЬМАЯ
ТОРГОВЛЯ И ТОРГОВЫЕ ПУТИ

Рис. 205. Схема торговых путей IX—XI вв. (составлена Б. А. Рыбаковым)	316
Рис. 206. Схема торговых путей XI—XIII вв. (составлена Б. А. Рыбаковым)	320
Рис. 207. Русские вещи, найденные за пределами Руси	325
Рис. 208. Восточные вещи, найденные на территории СССР	331
Рис. 209. Поливная византийская тарелка (Киев) и восточное поливное блюдо (Гнездово)	332
Рис. 210. Водолей западноевропейской работы	333
Рис. 211. Районы сбыта городских и деревенских ремесленников в XI—XIII вв. (по Б. А. Рыбакову)	352
Рис. 212. Образцы вещей, литых в одной форме, по найденным в разных местах	353
Рис. 213. Районы сбыта ремесленной продукции в XI—XII вв. (по Б. А. Рыбакову)	355
Рис. 214. Районы сбыта овручских шиферных пряслиц (по Б. А. Рыбакову)	356
Рис. 215. Кресты с вьемчатой эмалью работы одного мастера (Киев), найденные в разных местах	358
Рис. 216. Энкалпионы и иконки, сделанные одним мастером	359

ГЛАВА ДЕВЯТАЯ

ДЕШЬГИ И ДЕНЕЖНОЕ ОБРАЩЕНИЕ

Рис. 217. Денежные знаки древней Руси.	382
Рис. 218. Карта кладов восточных монет конца VIII — начала X вв.	384
Рис. 219. Карта находок западноевропейских денарисов конца X — начала XII вв.	388
Рис. 220. Серебряник (4 типа) и монета Ярослава.	389
Рис. 221. Монета князя Олега (Михаила) Тмутараканского.	391
Рис. 222. Круглый слиток серебра из приволжских кладов XI—XII вв.	391
Рис. 223. Киевская гривна.	392
Рис. 224. Карта находок киевских гривен XII в.	393
Рис. 225. Карта находок ромбических и расплюснутых слитков XIII в.	394
Рис. 226. Расплюснутая гривна серебра XII в. («гривна новых кун»).	395

ГЛАВА ДЕСЯТАЯ

ВОЕННОЕ ДЕЛО (СТРАТЕГИЯ И ТАКТИКА)

Рис. 227. Бой Святослава с печенегами (миниатюра рукописи Иоанна Скилицы).	401
Рис. 228. Бой на воде под Киевом в 1151 г.	405
Рис. 229. Район мобилизации в 1174 г. (поход кн. Андрея Боголюбского на Киев).	406
Рис. 230. Служба разведки и охранения (1096 г.).	408
Рис. 231. Схема Липецкой битвы (1216 г.).	409
Рис. 232. Построение войска тремя группами (Лиственская битва).	410
Рис. 233. Битва под Переяславлем (1149 г.).	410
Рис. 234. Боевой порядок с прикрытием конницей (битва князя Игоря с половцами на р. Суюрзий в 1185 г.).	411
Рис. 235. Использование легкой конницы «стрельцов» (бой у берегов р. Сана 1097 г.).	412
Рис. 236. Стратегический план одновременного удара на Полоцкое княжество (1128 г.).	414
Рис. 237. Бой русских с половцами (1185 г.; миниатюра Кенигсбергской лет.).	415

ГЛАВА ОДИННАДЦАТАЯ

ОРУЖИЕ

Рис. 238. Мечи из кургана Черная Могила.	418
Рис. 239. Рукоять меча из кургана Черная Могила.	419
Рис. 240. Мечи из Гнездовского могильника.	419
Рис. 241. Мечи из приладожских курганов.	420
Рис. 242. Меч, найденный в Орловской обл.	420
Рис. 243. Мечи, найденные на дне Днепра.	421
Рис. 244. Надписи на мечах, найденных на дне Днепра.	421
Рис. 245. Боевой нож из Гнездовского могильника.	423
Рис. 246. Наконечник копья X в.	423
Рис. 247. Боевой топор из Киевского некрополя.	423
Рис. 248. Боевой топорик из Старой Ладogi.	423
Рис. 249. Набор стрел из погребения киевского дружинника.	424
Рис. 250. Шлем из кургана Черная Могила.	425
Рис. 251. Шлем из Гнездовского могильника.	426
Рис. 252. Шлемы, кольчуги и турьи рога из кургана Черная Могила.	427
Рис. 253. Кольчуга.	428
Рис. 254. Меч, найденный на Воляни.	429

Рис. 255. Меч из тайника под Десятинной церковью.	429
Рис. 256. Накопечники ножен из княжеского погребения в Десятинной церкви.	430
Рис. 257. Меч и сабля из Гочевского могильника.	431
Рис. 258. Наконечники копий XI и XII вв.	432
Рис. 259. Булава из киевской землянки XIII в.	433
Рис. 260. Топорик из собрания ГИМК.	434
Рис. 261. Шлем Ярослава Всеволодовича.	436
Рис. 262. Воин. Рельеф Георгиевского собора в г. Юрьеве-Польском.	437
Рис. 263. Св. Георгий. Рельеф Георгиевского собора в г. Юрьеве-Польском.	438

ГЛАВА ДВЕНАДЦАТАЯ

КРЕПОСТНЫЕ СООРУЖЕНИЯ

Рис. 264. Взятие города Вручого (977 г.; миниатюра Кенигсбергской лет.).	440
Рис. 265. Схема оборонительных линий Киевской земли.	442
Рис. 266. Устройство вала Белгорода.	443
Рис. 267. Укрепления Переяславля-Южного.	444
Рис. 268. Золотые ворота в Киеве.	445
Рис. 269. Золотые ворота в Киеве (по рисунку 1651 г.).	446
Рис. 270. Схема обороны Владимирской земли.	447
Рис. 271. Схема обороны Рязанской земли.	448
Рис. 272. Схема устройства оборонительных стен.	450
Рис. 273. Устройство заборол.	451
Рис. 274. План Ольгова городка.	453
Рис. 275. Старо-Ладожская крепость.	455
Рис. 276. Золотые ворота во Владимире.	456
Рис. 277. Падение Золотых ворот (миниатюра Лицевого летописного свода XVI в.).	457
Рис. 278. Золотые ворота во Владимире. Лестница южной стены.	458
Рис. 279. Ворота и стены Владимирского детинца. План.	460
Рис. 280. План укреплений Суздаля.	461
Рис. 281. План городища Старой Рязани.	462
Рис. 282. Остатки башни Боголюбовского замка.	463
Рис. 283. Ворота и надвратная церковь Киево-Печерского монастыря.	464
Рис. 284. Изображение «порока» в сборнике летописей Рашид-эд-дина.	467
Рис. 285. Осада города (1097 г.; миниатюра Кенигсбергской лет.).	469

ОГЛАВЛЕНИЕ

Предисловие	5
Введение. Очерк истории древней Руси до монгольского завоевания	
<i>В. В. Мавродин</i>	7—43
1. Территория	7
2. Склавинны и апты (8) Северные племена (9)	8—10
3. Древнейшие государственные образования (10)	10—11
4. Олег (12) Игорь (12) Святослав (13)	11—15
5. Владимир I (15) Значение эпохи Владимира I (16) Ярослав Мудрый (17)	15—18
6. Начало феодального дробления Руси (18) Восстание 1068 г. (20) Восстания смердов (20) Святослав и Всеволод (22) Тмутаракань (22) Усобица Олега (24)	18—25
7. Любечский съезд (25) Киевское восстание 1113 г. (25) Владимир Моно- мах (25) Продолжение распада Киевской державы (26) Борьба за Киев (28) Упадок Киева (29)	25—30
8. Владимиро-Суздальское княжество (30) Андрей Боголюбский (32) Всево- лод III (32)	30—32
9. Галицко-Волыньское княжество (33) Боярство и князь (34) Князь Роман (35) Даниил галицкий (35)	33—35
10. Великий Новгород (36) Восстание 1136 г. (37) Борьба за самостоятель- ность (38)	36—38
11. Смоленское княжество (39) Полоцкое княжество (39) Рязано-Муромская земля (39)	38—40
12. Монголы (40) Битва на Калке (42) Поход 1236—1238 гг. (42) Поход 1239— 1240 гг. (43) Устаовление татарского ига (43)	40—43

Часть первая

МАТЕРИАЛЬНАЯ КУЛЬТУРА

Глава первая. Сельское хозяйство и промыслы. П. Н. Третьяков . .	47—77
1. Вопрос о хозяйственном быте славян в русской литературе (47) «Охот- ничья» и «земледельческая» теория (47) Археологические данные (48) Древность земледелия (49) Южные племена (49) Северные племена (51) Подсеочное земледелие (52) Скотоводство (54) Охота и рыболовство (55)	47—56
2. Пашенное земледелие (56) Скотоводство (58)	56—59
3. Сельское хозяйство XII—XIII вв. (59) Производство с.-х. орудий (59) Пашенное земледелие (60) Пашенные угодья (61) Оседлость крестьян- ства (61) Перелог (62) Лесной перелог (63)	59—63
4. Состав культурных растений (63) Способы уборки (64) Размол хлеба (65) Огородные и садовые культуры (65)	63—67

5. Мелкое и крупное хозяйство (67) Лошадь (68) Хозяйство смерда (68) Рало и соха (68) Сельское хозяйство горожан (69) Урожай и недороды (69)	67—71
6. Скотоводство (71) Состав стада (71) Откорм (72) Молочный скот (72) Мелкий рогатый скот (72)	71—72
7. Пушная охота (72) Княжеская охота (73) Рыболовство (75) Бортовичество (75) Литература	72—77 77
Глава вторая. Ремесло. В. А. Рыбаков.	78—181
Вводные замечания	78—79
I. Деревенское ремесло	79—113
1. Металлургия (79) Плавка болотной руды (79) Сыродутный процесс (81) Печи (82) Эволюция домниц (82) Проковка криц (83) Кузнечное дело (84) Инструменты (85) Приемы ковки (86)	79—90
2. Ювелирное дело (90) Материал (91) Литье (92) Формы (93) Восковая модель (94) Ковка и чеканка (96) Изготовление проволоки (98) Зернь (99)	90—100
3. Гончарное дело (100) Лепная техника (100) Гончарный круг (101) Ручной круг (102) Процесс работы (102) Изделия (103) Гончарные клейма (104)	100—106
4. Деревообделочные промыслы (107) Кожевенное дело (107) Прядение (108) Ткачество (108) Бондарное дело (110) Камперзное дело (110)	106—113
II. Городское ремесло	113—161
1. Обработка железа (113) Кузнечное дело (113) Изделия (114) Оружие (116)	113—118
2. Традиции ювелирного дела (118) Обработка меди (119) Техника литья (120) Формы (121) Ковка и чеканка (122) Техника чеканки (124) Тиснение (126) Волочение проволоки (129) Скать (131) Зернь (132) Инкрустация и золочение (133) Чернь (134) Эмаль (135)	118—139
3. Гончарное дело (139) Изделия (140) Кирпич и поливные плитки (143) Игрушки (144)	139—145
4. Плотничество (145) Деревообделочные инструменты (147) Пила (148) Токарный станок (149) Специализация (149)	145—149
5. Кожевенное дело (149) Специализация (151) Портняжное дело (152)	149—152
6. Прядение и ткачество (152)	152—153
7. Изделия из стекла (153)	153—155
8. Обработка кости (155)	155—158
9. Обработка камня (158) Каменосечное дело (159) Мелкие изделия из камня (160)	158—161
III. Ремесленники древней Руси	162—181
1. Вопрос об отделении ремесла (162) Район деятельности мастерской (163) Ремесло в религии и фольклоре (164)	162—165
2. Специализация городского ремесла (165) Социальное положение ремесленников (167) Ремесленники-холопы в княжеском хозяйстве и в монастыре (167) Посадские ремесленники (173) Работа на заказ, на рынок, по найму (173) Заработок (174) Мастер и подмастерье (175) Вопрос о цехах (176) Итоги (180)	165—181
Литература	181
Глава третья. Поселение. Н. Н. Воронин	182—203
1. Общие поселения (182) Открытые сельские поселки (183) Городища-убежища (183) Погост-мир и вервь (183)	182—185
2. Село (185) Слободы (187) Господский двор (187)	185—187
3. Возникновение городов (187) Членили городской территории (188) Концы (188) Профессиональные и этнические деления (189) Торг (190)	187—191

4. Характер застройки (191) Феодальные дворы (191) Усадьбы горожан (193) Пожары (193) Улицы и мостовые (194) Состояние улиц (194) Водоснабжение (194)	191—197
5. Портреты городов: Киев (197) Новгород (200) Смоленск (202) Владимир (202) Литература	197—203 203
Глава четвертая. Жилище. Н. Н. Воронин	204—233
1. Славянское жилище VIII—X вв. (204) Полуземлянка (204) Срубное жилище (207)	204—208
2. Киевские землянки (208) Плотничество (211) Материал и техника постройки срубного жилья (211)	208—214
3. «Изба» (214) Отопление (214) Освещение (216) Трехчленное жилье (219)	214—220
4. Гридницы (220) Хоромный комплекс (223) Сени (223) Изба, клеть, повалуша (224) Придворный храм (224) Галицкий дворец (224) Боголюбовский дворец (224) Народная основа хоромного ансамбля (226)	220—226
5. Дворовые службы (226) Баня (228) Внутреннее убранство жилища (231) Освещение (232)	226—232 233
Литература	233
Глава пятая. Одежда. А. В. Арциховский.	234—262
1. Народная одежда (234) Рисунки (234) Мужская одежда (236) Обувь (236) Женская одежда (239) Украшения (239) Одежда и украшения горожан (241)	234—241
2. Мужская одежда знати (242) Корзно (246) Основная одежда (247) Обувь (248) Головной убор (248) Княжеские портреты XI—XII вв. (248) Разновидности плаща (252) Материал и расцветка одежды (252) Украшения (258) Зимние одежды (258) Женские одежды (259) Украшения (260)	242—262 262
Литература	262
Глава шестая. Пища и утварь. Н. Н. Воронин	263—279
1. Вводные замечания (263) Хлебные изделия (263) Каши и кисели (265)	263—265
2. Мясная пища (265) Конина (265) Домашний скот и птица (266) «Зверина и дичина» (266) Молочные продукты (267) Церковные запреты (267) Рыба (267)	265—268
3. Овощи (268) Растительные приправы (268) Соль (268) Приготовление пищи (269) Фрукты (269) Мед (269) Напитки (270) Виноградное вино (270) Пьянство (271) Посуда и утварь для хранения и приготовления продуктов (271)	268—275
4. Пережитки языческих трапез (275) Пирь (276) Слово о богатом и убогом (277) Утварь (277)	275—279 279
Литература	279
Глава седьмая. Средства и пути сообщения. Н. Н. Воронин	280—314
1. Характер ландшафта древней Руси (280) Роль рек (280) Древнейшие данные о судоходстве (281)	280—282
2. Сведения Константина Багрянородного (282) Однодеревки (282) Ладьи для морского плавания (283) Набойные ладьи (284) Грузоподъемность (284) Путь от Киева в Царьград (285) Ладья и челн в погребальном обряде (286) Ладьи в походах (287)	282—288

3. Насады (288) Галеи (289) Струг (289) Учан (290)	288—290
4. Морское судоходство (290) Термин «корабль» (290) Новгородские морские путешествия (291) Сведения о типах судов норманнов (291) Корабли Саджо в былинах (293) Пороги новгородских рек (294)	290—295
5. Усовершенствование водных путей (295) Камень Глеба (295) Двинские камни (295) Путевые кресты (297) Попытки создания «каналов» (297) Волоки (302) Прохождение волоков (304)	295—305
6. Сухопутное движение (305) Значение зимнего пути (305) Сани (306) Летние дороги (307), их неустойчивость (307)	305—308
7. Волокуша (308) Кола (309) Телега (309) Лошадь (310)	308—311
8. Гати (311) Броды (312) Мосты (312) Измерение расстояний (313)	311—314
Литература	314
Глава восьмая. Торговля и торговые пути. Б. А. Рыбаков	315—369
1. Вводные замечания (315) Два этапа в истории торговли IX—XIII вв. (316) Трапезничная торговля (317) Перемены середины XI в. (318)	315—318
2. Состав экспорта IX—X вв. (319) Его расширение в XI—XIII вв. (319) Традиции работорговли (320) и ее развитие (321) Пушнина (322) Продукты севера (323) Воск и мед (323) Второстепенные предметы вывоза (324) Вывоз ремесленных изделий (324) Выводы (326)	319—326
3. Состав импорта (327) Ткани (327) Оружие (328) Благородные и цветные металлы (329) Пряности и др. продукты (329) Художественные изделия (330) Выводы (334)	327—334
4. Торговые связи (335) Арабы (335) Пути на восток (336) Византия (337) Договора (338) Путь к Царьграду (338) Болгары (340)	335—341
5. Связи с Западной Европой (341) Торговые пути (342) Регенсбург (342) Польша (343) Дрогичинские пломбы (343) Южная Прибалтика (345) Балтийская торговля (346) Договора с немцами (348) Новгородские торговые пути (349)	341—349
6. Внутренний обмен (350) Сбыт деревенских ремесленников (350) Район сбыта (351) Вещи городских типов (354) Распространение мелких изделий (354) Бусы (354) Пряслица (354) «Коробейники» (358) Ярмарки (358) Выводы (360) Роль города (360) Продукты деревни и города на рынке (361) Район сбыта городских ремесленников (361) Межобластная торговля (362) Ее сокращение в XII в. (363)	350—364
7. Формы торговли (364) «Немая торговля» (364) Ярмарки (364) Городской торг (365) Русский гость (365) Купцы (366) Кредит (366) Организация повгородского купечества (367) Иванская община (368)	364—369
Литература	369
Глава девятая. Деньги и денежное обращение. Б. А. Романов	370—396
1. Скот, куны, серебро (370) Гривна (371); ее части (372) Рыночное значение денег (372) Оплата труда (373)	370—373
2. Натуральная и денежная формы дани (373)	373—377
3. Денежное обращение в среде господствующего класса (377) Стоимость военных предприятий (378) Княжеская казна (379) Вклады в монастыри (380)	377—381
4. Платежные знаки (381) Арабская монета (381) Клады начала IX века (381); — 825—905 гг. (383); — 905—960 гг. (385) Окончание притока восточного серебра (385) Связь диргема и русского денежного счета (385)	381—386

5. Златники и серебряники русского чекана X—XI вв. (386)	386—387
6. Появление денариев, их история (387) Денежный счет XII в. (389) . . .	387—390
7. Слитки серебра (390) Гривны-слитки (392) «Гривна новых кун» (395) . .	390—396
Литература	396
Глава десятая. Военное дело (стратегия и тактика). Б. А. Рыбаков .	397—416
1. Военное дело у древних славян (397) Приемы боя (398) Морские походы (399)	397—399
2. Формирование войска в X в. (399) Численность войска (400) Конница (400) Ведение боя (401) Слабость на море (401) Сравнение с византийской армией (401) Войны и нужды страны (402) Время Святослава (402)	399—402
3. Военное дело в XI—XIII вв. (402) Дружина (403) «Вой» (403) Наемники (404) Численность войска (404) Конница (404) Пехота (405) Флот (405) Организация войска (405) Мобилизация (407)	402—407
4. Поход (407) Разведка (407) Боевые порядки (408) Тактические приемы (410) Управление боем (412)	407—413
5. Стратегия (413) Оборона (413) Нападение (414) Опорные пункты (414) План войны 1128 г. (415) Выводы (415)	413—416
Литература	416
Глава одиннадцатая. Оружие. А. В. Арциховский	417—438
1. Дружинное оружие IX—X вв. (417) Меч (417) Сабля (422) Нож (422) Копье (422) Боевой топор (422) Лук и стрелы (424) Шлем (424) Щит (424) Кольчуга (424)	417—428
2. Вооружение XI—XIII вв. (426) Меч (426) Сабля (429) Нож (429) Копье (429) Рогатина (430) Оскеп (431) Сулица (431) Лук и стрелы (431) Булава (432) Топор (433) Шлем (435) Брони и кольчуги (437) Щит (438)	426—438
Литература	438
Глава двенадцатая. Крепостные сооружения. Н. Н. Воронин . . .	439—470
1. Характер укреплений древних городищ (439) Городища-убежища (440) Оборонительное строительство Владимира I (441) «Змиевы валы» (441) Конструкция укреплений (443) Важнейшие крепости: Белгород (443) Вышгород (444) Переяславль (444) Киев (444)	439—446
2. Феодалные княжества и их оборона (446) Примеры: Владимиро-Суздальское княжество (449) Рязанское княжество (449) Расположение и характер крепости (450) Устройство стен (450) Райковецкое городище (451) «Огородники» (452) Башни (452) Ворота (452) Мосты (453) Водоснабжение (454) Полевые укрепления (454) Укрепления больших городов (454) Новгород (457) Старая Ладога (457) Псков (458) Владимир (458) Суздаль (459) Старая Рязань (463) Замки и монастыри (463) Боголюбовский замок (463) Монастырь (465)	446—465
3. Осада крепости (465) Блокирование города (465) Пороки (466) Штурм (468) Средства обороны (468) Порядок обороны (469) Уличный бой (469) Оборона дворов (470) Монголы (470)	465—470
Литература	470
Список иллюстраций	471—478

*Печатается по постановлению
Редакционно-издательского совета
Академии Наук СССР*

*

Редактор издательства *С. Т. Попова*
Технический редактор *Н. П. Аузан*

*

РИСО АН СССР № 2232. Т-00013. Издат. № 2682.
Тип. заказ № 628. Подп. и печ. 20. I 1951 г.
Формат бум. 82×108¹/₈. Печ. л. 49,24+9 вкл.
Бум. 15¹/₈. Уч.-издат. л. 35,75. Тираж 5000 экз.
(Допечатка первого издания).

Цена в переплете 32 руб.

2-я типография Издательства Академии Наук СССР.
Москва, Шубинский пер., д. 10

О П Е Ч А Т К И

Стр.	Строка	Напечатано	Должно быть
60	21 св.	дать	дань
175	10 св.	эта	эту
219	подпись под рис.	136	135
220	То же	135	136
298	21 сн.	вызванных	вызванные
304	1 св.	дали	далее
341	7 сн.	уси	Руси
397	12 сн.	стратегическис	стратегические
417	22 сн.	отличались жия	отличались от оружия

История культуры древней Руси, т. I.